

Вселенский Е.Н.

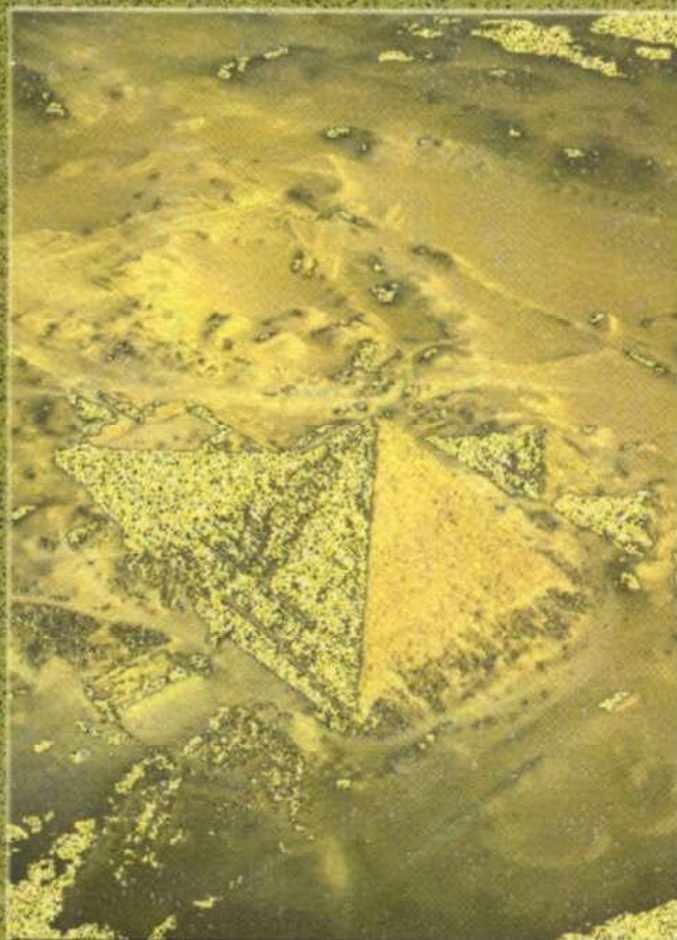

## ТАЙНА ВЕЛИКИХ ПИРАМИД И СФИНКСА РАСКРЫТА

*Это планетарные биокомпьютеры,  
управляющие ноосферным  
образованием и эволюцией  
всего живого на земле*





ИЗДАТЕЛЬСКО-ТОРГОВАЯ ФИРМА "ВЕЛИГОР"  
PUBLISHING HOUSE & BOOK-OUTLET "VELIGOR"

VSELENSKIJ. E.N.

# **The secret of great pyrainid and sphynx is opened**

*There are planetary biocomputery, managers noospheric  
edication and evolution of all alive on the Earth*

*PUBLISHING HOUSE & BOOK-OUTLET "VELIGOR"*  
*Moscow 2004*

**ВСЕЛЕНСКИЙ Е. Н.**

# **ТАЙНА ВЕЛИКИХ ПИРАМИД И СФИНКСА РАСКРЫТА**

*Это Планетарные биокомпьютеры, управляющие  
Ноосферным образованием и эволюцией всего  
живого на Земле*



**Издательство "ВЕЛИГОР"**  
**Москва 2004**

УДК 159.961

ББК 88.6

В84

**Научный редактор канд. биол. наук Г. Э. Солнечный**

**Научный консультант Л. А. Вселенская**

**Помощь в оформлении М. Н. Преображенская, А. А. Вселенский**

**ВСЕЛЕНСКИЙ Е. Н. "Тайна Великих пирамид и Сфинкса раскрыта"**  
2-ое изд., исправл. и дополн. - М.: ООО Фирма "ВЕЛИГОР", 2004. - 352 с.

**Технический редактор Батюков А. В.**

**Ответственный за выпуск Батюков А. В.**

Эта Книга Посвящений, она аккумулирует в себе энергии Высших Многомерных Пространств. Эта Книга изменит Вас, если Вы этого пожелаете. Она поможет Вам войти в Новый Мир энергий Золотого Века и стать совершенно другим - Светлым, Чистым, Духовным, Прекрасным и Гармоничным Человеком Шестой Расы. В Книге дан широкий обзор по Великим пирамидам нашей планеты. Раскрыта тайна Пирамид и Сфинкса как Планетарных биокомпьютеров, построенных представителями Высших Цивилизаций, связанных с 13-ью Созвездиями Знаков Зодиака и управляющих эволюцией всего живого на Земле по программам "Колеса Сансары" (перевоплощений). Освещена работа Международного Центра Космического Разума (МОО МЦКР) через Планетарную систему биокомпьютеров с целью прогнозирования, предупреждения и ликвидации глобальных планетарных экологических и техногенных катастроф, войн и терроризма, представляющих угрозу всему миру. Для связи с этой системой в МЦКР используются запатентованные торсионные гармонизаторы СТБУ и специально построенные мандалы-матрицы "Вселенского Храма Света". Изложен реализуемый в МЦКР Планетарный научный проект "Построение "сотовой сети" высокочастотных многоуровневых пирамид Вселенского для создания зон экологической и сейсмической безопасности".

В книге представлена новая теория кристаллического матричного нейронно-торсионного строения Мироздания на основе фундаментальных научных исследований Е. Н. Вселенского в области Ноосферного образования, энергоинформационного обмена и многомерных пространств. Подробно рассмотрен проводимый МЦКР Вселенский синтез Осознания Человечества (активизация новых энергоинформационных кристаллических решеток и новых матриц "Цветок Вселенской Духовной Любви") для перевода Человечества на новый уровень мышления через Духовность, Любовь и Гармонию с уровня Сознания Пятой Расы, представителями которой мы являемся, на уровень Осознания Знания и Сверхзнания Шестой и Высших Рас. Во втором исправленном издании добавлен раздел по многомерному энергоинформационному строению Мироздания и приведена практическая методика проведения гиперценденциальной медитации Вселенского (ГМВ) по гармонизации многомерных пространств с целью гармонизации окружающей среды обитания и защите экологии Человека, Земли и Космоса. Более полное изложение основ энергоинформационного обмена с их практическим применением Вы найдете в новой книге Е. Н. Вселенского "Нейронно-торсионная модель строения Вселенной и ее матрицы", которая готовится к печати.

© Вселенский Е. Н. полные права

© Издательство "ВФ ЧИГОР" 2004

ISBN 5-88875-041-7

# ОГЛАВЛЕНИЕ

БЛАГОДАРНОСТЬ	8
ВВЕДЕНИЕ	10
<b>1. ВЕЛИКИЕ ПИРАМИДЫ ЗЕМЛИ.....</b>	<b>14</b>
1 1 Фундаментальная информация, заложенная в комплексе Египетских пирамид в Гизе Высшими Цивилизациями	14
1 2 Система сакральных точек Латинской Америки	20
1 3 Комплекс пирамид Кайласа в Тибете - Матрица Жизни на Земле	25
1 4 Комплекс подземных пирамид в Крыму	28
<b>2. ТАЙНА ПИРАМИД И СФИНКСОВ ИЛИ РАБОТА ПЛАНЕТАРНЫХ БИОКОМПЬЮТЕРОВ ПО ЗНАКАМ ЗОДИАКА</b>	<b>38</b>
2 1 В основе спирали нашей Галактики лежит коэффициент Золотого Сечения	38
2 2 "Плод Познания Мироздания" - Планетарная система Пирамид расположена на спиралях Золотого Сечения (Фибоначчи)	40
2 3 Сердце - матричный энергоинформационный преобразователь	48
2 4 Управление эволюцией Сознания Человечества Планетарными биокомпьютерами - Пирамидами, связанными с тринадцатью созвездиями Знаков Зодиака	53
2 5 Излучающие формы Планетарных биокомпьютеров	63
2 6 "Колесо Сансары" - Программа Планетарного биокомпьютера	70
2 7 Система сакральных точек на планете Земля соответствует вершинам Единого Планетарного Кристалла Сознания	88
2 8 Как делают деньги	95
<b>3. ТЕОРИЯ КРИСТАЛЛИЧЕСКОГО МАТРИЧНОГО НЕЙРОННО-ТОРСИОННОГО СТРОЕНИЯ МИРОЗДАНИЯ Е.Н. ВСЕЛЕНСКОГО</b>	<b>99</b>
3 1 Многомерное строение Мироздания	99
3 1 1 Развертывание Сознания в многомерных пространствах	100
3 1 2 Общие характеристики многомерных пространств	103
3 1 3 Развертывание материи многомерных пространств	107
3 1 4 Аналогии структуры многомерных пространств	113
3 1 5 Энергоинформационные преобразователи материи пространств	117
3 1 6 Подтверждения многомерного строения Мироздания	118
3 2 Вселенная состоит из матриц-ячеек кристаллических энергоинформационных (торсионных) решеток Мироздания	127
3 3 Модель Вселенского эволюции энергоинформационных (торсионных) матриц Мироздания	134
3 4 Древо Жизни (Познания) Мироздания - кристаллические энергоинформационные решетки Мироздания	151
3 5 Структура кристаллических энергоинформационных (торсионных) решеток Ноосферного образования планеты Земля	157
3 6 Подтверждения кристаллической энергоинформационной структуры Ноосферного образования	163
3 7 Подключение к Планетарным кристаллическим энергоинформационным решеткам используя культовые сооружения	165

<b>4. КВАНТОВЫЙ ПЕРЕХОД ПЛАНЕТЫ ЗЕМЛЯ (СМЕНА ПОЛЮСОВ).....</b>	<b>168</b>
4.1 Квантовые Переходы Человеческой цивилизации по энергоинформационным матрицам Пространства и Времени ... ..	168
4.2 Как будет происходить надвигающаяся планетарная катастрофа....	181
4.3 Смена полюсов и стирание памяти. . . . .	185
4.4. Планетарная катастрофа уже идет. . . . .	195
4.5 Планы спасения Человечества. . . . .	198
4.5.1 Эвакуация земель представителями Высших Цивилизаций .. . . .	198
4.5.2 Проекты МЦКР как реальный план спасения Человечества... ..	199
<b>5. СОЗДАНИЕ НОВОГО КОСМИЧЕСКОГО МЫШЛЕНИЯ ЧЕЛОВЕЧЕСТВА ЭПОХИ ВОДОЛЕЯ. ПРОВЕДЕНИЕ ПЛАНЕТАРНОГО, ГАЛАКТИЧЕСКОГО И ВСЕЛЕНСКОГО СИНТЕЗА ОСОЗНАНИЯ, ЗНАНИЯ, СВЕРХЗНАНИЯ И ГИПЕРСВЕРХЗНАНИЯ ЧЕЛОВЕЧЕСТВА.. . . . .</b>	<b>206</b>
5.1. МЦКР - Международная Академия Наук, Вселенского Синтеза Осознания, и гиперсверхзнания Человечества. . . . .	206
5.2. Записи хроник Акаши . . . . .	211
5.3 Активизация новых Планетарных кристаллических энергоинформационных решеток Осознания, Знания и СверхЗнания Человечества .. . . .	215
5.4 Перевод Человечества на новый уровень Космического мышления. . . . .	223
5.4.1. Новые матрицы Эпохи Водолея “Цветок Вселенской Духовной Любви” – схема творения Вселенной III тысячелетия. ....	223
5.4.2 Активизация Сетей Осознания, Знания, СверхЗнания и ГиперСверхЗнания Человечества ....	237
5.5 Создание сотовой сети многоуровневых пирамид Вселенского для Планетарной связи и защиты Человечества . . . . .	243
5.5.1 Пирамиды – биорезонаторы и гармонизаторы энергий пространств Эпоха Водолея – эпоха многоуровневых пирамид Вселенского... .	243
5.5.2 Построение пирамид вселенского по принципу Золотого Сечения. .	245
5.5.3. Создание сотовой сети многоуровневых пирамид вселенского для связи с кристаллическими энергоинформационными решетками Земли и создания зон экологической и сейсмической безопасности. . . . .	246
5.5.4 Строительные технологии изготовления пирамид Вселенского . . . . .	250
5.6 Создание “Стоунхенджей Вселенского” – проекций Вселенского Храма Света для реализации Планетарных научных Проектов МЦКР. . . . .	251
5.7 Гиперценденальная (сверхзапредельная) медитация Вселенского (ГМВ) по гармонизации многомерных пространств . . . . .	260
5.7.1. Подготовка к ГМВ. . . . .	263
5.7.2 Техника безопасности при проведении ГМВ. . . . .	263
5.7.3 Теория проведения ГМВ. . . . .	264
5.7.4 Практическая методика проведения ГМВ... ..	270
5.8 Огнехождение как эффективный метод психофизического очищения, оздоровления, исцеления и отработки (отжига) кармы . . . . .	296
5.8.1 История огнехождения от древности до наших дней . . . . .	296
5.8.2 Методики интенсивного дыхания, используемые в МЦКР для набора энергии . . . . .	301
5.8.3 Огнехождение – авторский метод отработки (отжига) кармы . . . . .	309
5.9 Оборудование, используемое в МЦКР для проведения, Вселенского синтеза Осознания, Человечества	322

5 9 1	Гармонизирующие приемопередатчики торсионных полей СТВУ	322
5 9 2	Планетарные генераторные кристаллы для активизации Сетей Сознания, Осознания, Знания и СверхЗнания Человечества, используемые стационарно	326
5 9 3	Генераторные кристаллы, используемые в переносных устройствах	327
5 9 4	Переносные каркасные автогенераторные пирамиды Вселенского для активизации Сетей Сознания и Осознания Человечества	328
5 9 5	Переносные цельнометаллические автогенераторные пирамиды Вселенского для активизации сетей Сознания и Осознания Человечества	331
5 9 6	Активизаторы Вселенского матриц Осознания и Знания Шестой и Высших Рас <i>"Цветок Вселенской Духовной Любви"</i>	334
	<b>ЗАКЛЮЧЕНИЕ</b>	339
	<b>СПИСОК ЛИТЕРАТУРЫ</b>	340



## БЛАГОДАРНОСТЬ

Я чувствую необходимость выразить публичную признательность всем тем, кто помог мне довести эту книгу до завершения.

Прежде всего, я благодарен моему Космическому Учителю – Богу Тоту. Это Вознесенный Учитель Атлантиды, Египта и Греции, который передал мне содержащуюся в этой книге информацию. Моя семья, моя жена Вселенская Любовь Александровна и мои дети, не только дарили мне величайшую Любовь и Вдохновение, но и приняли непосредственное участие в создании этой книги. Вселенская Л. А. была моим главным научным консультантом, а младший сын, Александр, как художник сделал некоторые иллюстрации для книги.

Выражаю огромную благодарность всем сотрудникам МЦКР, принявшим активное участие в создании книги. Прежде всего, это кандидат биологических наук Солнечный Геннадий Эдуардович, чьи блестящие редакторские и корректорские способности сделали текст таким легким для чтения и восприятия. Он также создал практически всю компьютерную графику, которая поможет читателям лучше понять то, о чём говорится в этой книге. Преображенская Мария Николаевна оказала неоценимую помощь в создании важных иллюстраций.

От всего сердца я благодарю слушателей Академии МЦКР и всех тех, кто предоставлял важные материалы, давал неоценимую обратную связь, поддержку и любовь, что придавало мне силы в написании книги. Эта работа изменила не только меня, но и их жизнь, которая стала духовной, осмысленной и интересной.

Особая благодарность – издательству "Велигор" в лице генерального директора Никифоровой Любовь Григорьевны, которая поверила в меня, в успех этой книги и опубликовала эту работу.

Автор искренне признателен всем тем, кто внёс и вносит свой вклад в дело спасения Человечества, и выражает огромную благодарность всем сотрудникам, слушателем Академии, членам организации и участникам Планетарных научных Проектов МЦКР за проделанную самоотверженную работу через Плана-

\* Здесь и далее мы пишем "Великие пирамиды" или просто "Приамиды" с прописных (заглавных) букв, когда хотим подчеркнуть, что это Планетарные биокомпьютеры, созданные представителями Высших Цивилизаций для управления эволюцией всего живого на Земле.

---

Вселенский Е.Н. "Тайна Великих пирамид"

тарную систему биокомпьютеров (Великие пирамиды\* и другие сакральные точки) по прогнозированию, предупреждению и ликвидации глобальных планетарных экологических и техногенных катастроф, войн и терроризма, представляющих угрозу всему миру, для спасения и защиты Золотого генофонда России, Украины, Белоруссии и планеты Земля.

Я уверен в том, что эта работа поможет людям понять, кто они есть на самом деле, осознать свою значимость в Едином Божественном Мироздании. Все мы вместе можем создать прекрасный Мир Любви и Гармонии не только на нашей планете Земля, но и в Галактике "Млечный Путь", и в нашей Вселенной. Через Духовность, Любовь и Мудрость постепенно своими возвышенными желаниями, светлыми мыслями, искренними словами, добрыми и благородными поступками мы "притягиваем" энергию и "материю" новых многомерных пространств в наш трёхмерный мир. И тогда произойдёт гармоничный Квантовый Переход - объединение, сбор "критической массы" Сознаний людей и массовая телепортация Человечества в новое пространство Золотого Века. От наших общих действий и поступков зависит Будущее нашей Цивилизации.

**Благодарю Вас, люблю, дорогие мои!**

## ВВЕДЕНИЕ

---

Это Книга Посвящений, она аккумулирует в себе энергии Высших Многомерных Пространств. Эта Книга изменит Вас, если Вы этого пожелаете. Она поможет Вам войти в Новый Мир энергий Золотого Века и стать совершенно другим – Светлым, Чистым, Духовным, Прекрасным и Гармоничным Человеком Шестой Расы.

Сейчас перед Землей открывается потрясающая возможность совершить Духовный Квантовый скачок – массовую телепортацию Душ землян (Божественных Монад) на двойник нашей планеты в четырёхмерном пространстве, что энергетически соответствует матрице 13-го уровня Шестой Расы. Мы должны пережить органичный переход из одного пространства в другое. Человечеству предстоит радикальное изменение мышления, которое позволит оценивать Время и Эволюцию с позиции многомерного подхода. Наша планета станет одной из первых планет, когда-либо осуществивших Квантовый Переход в более высокие измерения, идя не только естественным путем, но и всецело используя методы форсированной эволюции.

Животные и основная масса обычных людей (частота вибраций до 12 Гц) осуществляют Переход в четырёхмерное пространство через смерть, как испытанный способ пройти в новый пространственно-временной мир, теряя физическое тело. Люди, поднявшие свои вибрации до частот с 13 Гц (частота перехода) до 20 Гц, перейдут в новый мир с выходом тонких тел из своих физических оболочек, то есть либо во сне, либо в обмороке (потеря сознания).

С сохранением своего Сознания (осознанно) такой Переход совершат Святые (Адепты) и высокодуховные Существа, которые наработали собственные энергии очень высоких вибраций 21 Гц и выше. О них в Библии сказано: *"И последние станут первыми"*. Таким образом, у каждого свой Путь. Переход строго индивидуален и напрямую зависит от уровня Сознания того или иного человека. Сделав осознанными свои Души и Дух, вы буквально спасете себя и других. Спасение в Знаниях, в Вере в себя и Высшие Силы.

Каждый займёт своё, предназначенное ему (заработанное) пространство, созвучное его энергетическим вибрациям. Кто по-

---

Вселенский Е.Н. "Тайна Великих пирамид"  
нял это, осознал, сделал Выбор, работает над собой и изменяется духовно, тот совершит Переход легко и безболезненно.

Свобода Выбора, Воля и Шанс стать Человеком даны каждому. Люди, не воспользовавшиеся этим Шансом, безразличны и Творцу (Богу), и самой природе, жизни. Автоматически, по Законам Космоса, такие Сознания (Души) переходят в разряд энергетического мусора и подлежат распылению на первоэлементы. Не опоздайте в своём Выборе!

Сегодня Духовность – не предмет проповедей и дискуссий. Всё гораздо прозаичнее – сегодня, сейчас, учитывая воздействие Перехода, его вибрации, Духовность – это спасение ДУШИ и ДУХА, спасение от новых невидимых Космических энергий. Если эти энергии мало кому видны, то это не значит, что их нет. Идёт недоступный для понимания многих процесс планетарной катастрофы (смены полюсов), который постепенно нарастает.

Сенсационное заявление российского учёного академика Е. Н. Вселенского о раскрытии тайны Великих пирамид и Сфинкса было обнародовано 26 июля 2002 г. на семинаре МЦКР по космобиоэнергетике в г. Симферополе (Украина) и 22 октября 2002 г. в докладе на II Научно-духовной Конференции "Духовно-нравственные основы новой Планетной Цивилизации" в г. Москве.

Ниже изложены основные данные по Великим пирамидам, известные к настоящему времени, и результаты исследований системы сакральных точек нашей планеты, сделанные академиком Е. Н. Вселенским.

**Пирамиды и Сфинксы являются Планетарными биокомпьютерами, построенными представителями Высших Цивилизаций. Через эти сооружения осуществляется связь с тринадцатью Созвездиями Знаков Зодиака и управление эволюцией всего живого на Земле по программам "Колеса Сансары" (перевоплощений).**

На нашей планете существует целая система энергоинформационных сакральных точек, созданная для подпитки Планетарных кристаллических решёток Сознания разных уровней (подробнее см. разделы 2.7 и 3.7).

*В эту систему входят:*

1. Пирамиды Египта, Мексики, Тибета, Крыма и многие другие;
2. древние мегалитические сооружения (мегалиты);
3. культовые сооружения (храмы всех религий и т. п.);
4. мандалы-матрицы лабиринтов;
5. некоторые природные образования (горы, каньоны и т. п.).

Все эти сооружения расположены в строго определённых местах по всему Земному шару.

**Мегалиты** (от греческих слов "мега" – большой и "литос" – камень) – это древние искусственно созданные гигантские каменные сооружения. Различают четыре типа мегалитических сооружений [1]. Первый – **менгиры** – это одиночные вертикальные каменные столбы или статуи, например великаны на острове Пасхи (рис. 1.2-2 Д). Второй – **дольмены** – это каменные дома, отдалённо напоминающие скворечники, например известные дольмены в г. Геленджик (рис. 3.3-4). Третий тип мегалитов – **тумулюсы** – подземные дольмены, например в Нью-Грандже (Ирландия). Четвёртый – **кромлехи** – круговые ограды с плитами-перекрытиями, например известный Стоунхендж в Англии.

Одной из ключевых Планетарных энергоинформационных кристаллических решёток Сети Сознания является так называемая решётка "**Сознания Христа**", находящаяся на высоте около 110 км над поверхностью планеты, соответствующая высшему (восьмому) уровню Сознания Пятой Расы (цивилизации), представителями которой мы являемся (см. раздел 5.3). Создание этой решётки Сети Сознания было начато около 13 тысяч лет назад **Галактическими Мастерами** под руководством **Богов Тота, Ра и Арарагата** – представителями Высших Внеземных Цивилизаций, курирующих развитие землян (подробнее см. [2]). В четырёхмерном пространстве, на один оберток выше нашего, они создали целую сеть из 84 000 особых сооружений на всей планете, помещая их в узлах энергетической матрицы, представляющей собой систему спиралей Золотого Сечения. Поэтому все сакральные точки на нашей планете размещены либо на спиральных Золотого Сечения, либо на спиральных Фибоначчи (последние при своём раскручивании быстро приближаются к золотосечен-

---

Вселенский Е.Н. "Тайна Великих пирамид" ным). В работах учёного Ричарда Хоугленда [2] было показано, как от одной сакральной точки методом экстраполяции можно рассчитать положение другой, потом следующей и т. д. Все эти сооружения математически соотнесены с двумя полюсами решётки "Сознания Христа". Мужской (положительный) полюс - это Солнечный Крест в Египте, а женский (отрицательный) расположен на другой стороне планеты - на острове Муреа в южной части Тихого океана. Если от Муреа пройти насквозь через всю Землю, то вы окажитесь в Египте.

На рубеже Золотого Века под руководством представителей Высших Внеземных Цивилизаций Тота, Ра и Арарагата через Вселенских Мастеров в пяти-, восьми- и тринадцатимерных пространствах были созданы и активизированы новые Планетарные энергоинформационные кристаллические решётки Сетей Осознания, Знания, Сверхзнания и Гипер Сверхзнания (последняя - для Иерархов). Активизация женского аспекта (Инь) этих решёток была произведена: 17 февраля 2001 г. - решётка 13-го уровня "Сознания Божьей Матери" (130 км над поверхностью Земли); 21 апреля 2001 г. - решётка 21-го уровня "Осознания Божьей Матери" (210 км над поверхностью Земли) и 16 июня 2001 г. - решётка 34-го уровня "Знания Божьей Матери" (340 км над поверхностью Земли) (подробнее см. раздел 5.3). Эти активизированные кристаллические решётки женского аспекта сейчас разрабатываются Россией, Украиной и Белоруссией, что способствует переходу населения этих стран и всей планеты на более высокий уровень мышления.

Ниже приведён подробный обзор основных сакральных точек Египта, Латинской Америки, Тибета и Крыма.

# 1. ВЕЛИКИЕ ПИРАМИДЫ ЗЕМЛИ

## 1.1. ФУНДАМЕНТАЛЬНАЯ ИНФОРМАЦИЯ, ЗАЛОЖЕННАЯ В КОМПЛЕКСЕ ЕГИПЕТСКИХ ПИРАМИД В ГИЗЕ ВЫСШИМИ ЦИВИЛИЗАЦИЯМИ



Рис 1.1-1 А

Комплекс Египетских пирамид в Гизе, включающий три Великие пирамиды Хеопса, Хефрена и Микерина

Учёными во главе с академиком космософии С. Б. Проскураковым [3] была построена и исследована математическая модель первого чуда света – комплекса Египетских пирамид в Гизе во главе с Великой пирамидой Хеопса высотой около 146 м (рис. 1.1-1). Вот основные выводы, которые были сделаны при её анализе.

Прежде всего, этот комплекс возведен по единому проекту Высокоразвитой Цивилизацией, а не землянами. Об этом, например, свидетельствуют значения длин сторон нижних оснований всех трёх Пирамид комплекса: Хеопса, Хефрена и Микерина, равных соответственно:  $108 \times 1,08^{10}$  м;  $108 \times 1,08^9$  м и 108 м.

Оказалось, что из соотношений пирамиды Хеопса можно вывести формулы для фундаментальных констант:  $\pi$ ,  $e$ ,  $\varphi$ . Здесь:  $\pi = 3,14159\dots$  ("Лудольфово число" – отношение длины окружности к её диаметру);  $e = 2,7182\dots$  ("Ниперово число" – основание натуральных логарифмов),  $\varphi = (1+\sqrt{5})/2 = 1,6180\dots$  (коэффициент Золотого Сечения – знак Гармонии Универсума). Это универсальные константы, на которых возведено наше Мироздание. Соотношение  $\pi$ ,  $e$  и  $\varphi$  задают формулу, заложенную в пирамиде Хеопса.



Рис 1.1-Б

Вход в пирамиду Хеопса

$$\pi\varphi / e\varphi = A_H \quad (1.1),$$

где  $A_H = 1,0079$  – точный атомный вес водорода.

Формула (1.1) соединяет в одно целое Гармонию чисел и форм природы, поскольку в основе последних лежит коэффициент Золотого Сечения  $\varphi$  (см. разделы 2.1 и 3.4). Эта формула задает универсальную систему измерения массы, длины и времени, поскольку водород – самый распространенный элемент в нашей Вселенной.

На самом деле, по мнению Вселенского Е. Н., в гизском комплексе Пирамид в Египте заложены все фундаментальные константы (около 50), известные к настоящему времени Человечеству. В комплексе Пирамид закодированы основные принципы строения Солнечной системы, звёздных систем Ориона и Сириуса, а также всей нашей Вселенной. Однако на расшифровку этого уйдёт не одно десятилетие.

В свете научных исследований академика С. Б. Проскуракова [3], Солнечная система является искусственным творением Космического Разума, о чём говорят, в частности, хотя бы следующие данные:

1. скорость движения Земли вокруг Солнца -  $108 \times 10^3$  км/час;
2. объем Земли -  $108 \times 10^{10}$  км<sup>3</sup>;
3. коэффициент динамической формы Земли -  $108 \times 10^{-5}$ ;
4. время полёта вокруг Земли по наиболее устойчивой орбите - 108 мин.;
5. масса Солнца -  $108^9 \times 10^9$  тонн ( $1,99 \times 10^{30}$  кг);
6. расстояние от Венеры до Солнца  $108 \times 10^6$  км;
7. отношение длины нуклеотидной пары ДНК к числу  $\pi$  -  $108 \times 10^{-10}$  см;
8. скорость света в вакууме -  $108 \times 10^{10}$  м/час;
9. число устойчивых химических элементов в нашей Вселенной - 108.

Не случайно, что число 108 является Святым числом для тибетских лам (см. раздел 1.3).

Роберт Бьювел [4], используя сложную компьютерную программу, способную определить вызванные прецессией изменения в расположении звезд в любой части мира, установил, что поло-





Рис. 1.1-1 В.

Пирамиды комплекса в Гизе лежат на спирали Золотого Сечения, начало которой *O* является центром мужской планетарной решётки Сознания Христа

жение трёх Пирамид в Гизе всегда приблизительно воспроизводит расположение звезд Пояса Ориона. При этом точное соответствие наблюдается только для расположения звезд в 10 450 году до Новой эры, что, по-видимому, говорит о дате строительства комплекса Египетских пирамид в Гизе. Таким образом, возраст Пирамид составляет около 12,5 тысяч лет.

Этот факт согласуется с информацией Друнвало Мельхиседека [2] о том, что Великая пирамида была построена не Хеопсом, а Богом Тотом, возглавлявшим цивилизацию Атлантиды. Её строительство было завершено примерно за 200 лет до смены полюсов в Атлантиде. Напомним, что гибель этой цивилизации, исходя из периода прецессии равноденствий (25 920 лет), произошла около 13 тысяч лет назад.

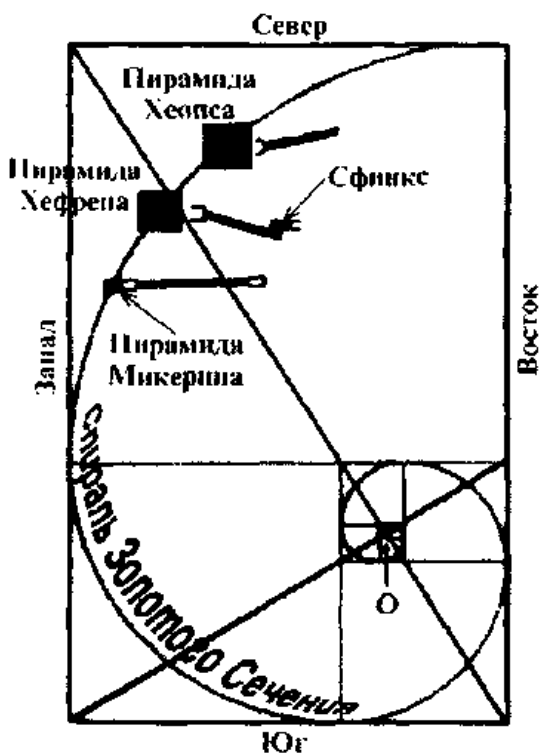
Примерно в миле от того места, где сейчас находится Великая пирамида, под руководством Тота была заложена ось Планетарной решётки "Сознания Христа" (точка *O* на рис. 1.1-1 В). Далее были намечены десять спиралей Золотого Сечения, выходящих из этой точки, и определены пути их движения над Землей. Проекция одной из этих спиралей и показана на рисунке. Позднее на этой спирали были также построены две другие Пирамиды.

Примерно в 1985 году этот факт был установлен учёными: вершины каждой из трёх Пирамид комплекса в Гизе лежат на спирали Золотого Сечения, начало которой (точка *O*) является центром мужской Планетарной решётки Сознания Христа. Сейчас это место в Египте называется Солнечным Крестом. Построение этой спирали показано на рис. 1.1-1 В. Она вписывается в последовательность вложенных друг в друга прямоугольников Золотого Сечения, отношение длин сторон каждого из которых равно коэффициенту Золотого Сечения  $\phi$ .

В комплекс Египетских пирамид в Гизе входит и знаменитая статуя Сфинкса (рис. 1.1-1 Г). Её высота - 21 м, длина - 74 м. Согласно Тоту, возраст Сфинкса составляет, по крайней мере, 5,5 миллионов лет, а не 10 - 15 тысяч, как полагают современные учёные.

Сфинкс пережил множество Всемирных Потопов (смены полюсов), которые оставили свои следы на его теле в виде полос. Эдгар Кейси около 60 лет назад предсказал, что однажды мы найдем комнату, так называемый Зал Свидетельств, связанную со Сфинксом. Она предоставит нам доказательства, подтверждающие существование на Земле миллионы лет назад высокоразвитой цивилизации, причем проход в Зал Свидетельств будет идти от комнаты, расположенной под правой лапой Сфинкса. В 1989 году эту комнату с помощью специальной аппаратуры обнаружили японские ученые. В 1990 году Сфинкс начал поворачиваться, причем не слегка, а значительно, и в его правом плече стал образовываться проем. Кроме того, начала отваливаться голова Сфинкса. По предсказаниям Тота, она должна упасть, и тогда в шее Сфинкса обнажится золотая сфера, которая является своего рода "капсулой времени" (см. раздел 2.5).

По словам Тота [2], под комплексом в Гизе есть город, способный вместить десять тысяч человек. В этом городе на тонких планах (на уровне четырёхмерного пространства) живут люди, достигшие состояния Бессмертия (Вознесенные Учителя). Древние египтяне именовали их Братством Тата (Тат - сын Тота). Именно они, по мнению Е. Н. Вселенского, дополнительно подпитывают всю спиральную систему Египетских пирамид своей Любовью и Мудростью с помощью специальных энергоинформационных установок, расположенных под Пирамидами.

В ноябре 1996 года между лап Сфинкса из недр земли вышла камен-



Рис 1.1-1Г  
Сфинкс, комплекса Египетских пирамид в Гизе

Вселенский Е.Н. "Тайна Великих пирамид"

ная стела (плоская плита) с надписями, рассказывающими о Зале Свидетельств и комнате под Сфинксом. Египетское правительство распорядилось немедленно убрать стелу, чтобы никто не прочитал выбитые на ней иероглифы. Потом стали копать землю между лап Сфинкса и открыли комнату, обнаруженную японцами. По тоннелю из этой комнаты представители власти спустились в другую круглую комнату, из которой выходило еще три тоннеля, ведущих к Великой пирамиде. Вход в один из них был блокирован силовым полем в виде пелены света. Попытки пройти через это поле не увенчались успехом. Даже пуля не могла его пробить. Если кто-либо пытался приблизиться к световому полю на расстояние около 2 метров, то ему становилось плохо. Человека начинало рвать, а при дальнейшем приближении он чувствовал, что умирает.

*Рис 1 1-2 А.*

*Ступенчатая пирамида Джосера в Саккаре*



При обследовании приборами с поверхности Земли за световым полем учёные обнаружили гигантское сооружение, которое простиралось под землей на многие километры и фактически являлось окраиной города. По данным известного египетского археолога Марри Хантера [2], этот город занимает территорию площадью 10,4 км на 13 км и уходит в глубь земли на 12 этажей, причём периметр этого подземного города на поверхности земли очерчен



Рис. 1.1-2 Б.  
Мейдумская пирамида

уникальными египетскими храмами. Продолжая исследования Р. Бьювела, Л. Хантер строго доказал, что все основные звезды созвездия Ориона могут быть обнаружены в расположении этих храмов в Египте. Он применил Глобальную систему навигации и определения местоположения (Global Positioning System) для поиска этих мест на Земле с

точностью до 15 метров и действительно нашёл храмы во всех точках (рис. 1.1-2), соответствующих каждой крупной звезде созвездия Ориона. Более того, оказалось, что каждый такой храм был сделан из уникального материала, который невозможно найти ни в одном другом храме во всем Египте. Из того же материала сделаны основания трёх Великих пирамид в Гизе. Он называется "монета в камне". Это известняк, который выглядит так, как будто в него примешаны монеты. По мнению автора, эти примеси – это оксиды редкоземельных металлов, образующие полупроводниковые электронные "мегасхемы" пирамид как Планетарных биокомпьютеров (см. раздел 2.4). Таким образом, подземный город, о котором говорил Тот, действительно существует. Его границы отмечены египетскими храмами из уникального материала, а местоположение храмов соответствует расположению звезд в созвездии Ориона.

## 1.2. СИСТЕМА САКРАЛЬНЫХ ТОЧЕК ЛАТИНСКОЙ АМЕРИКИ

Если Египет является мужским (положительным) компонентом Планетарной решетки "Сознания Христа", то Центральная Америка, Мексика и Южная Америка (особенно Перу и Боливия) стали женскими (отрицательными) компонентами решетки [2]. Центром всего женского аспекта решетки стал комплекс в Ушмале на полуострове Юкатан (Центральная Америка), где нашли прибежище многие люди, пережившие гибель Атлантиды.

Если на территории Египта насчитывается 34 основные пирамиды, то в Латинской Америке пока обнаружено 16 пирамид.

Основу женского компонента решетки образуют семь главных храмов, расположенных на спирали Фибоначчи (ниже они пронумерованы цифрами в скобках). Это своего рода чакры-центры, та-



Рис. 1.2-1 А

Храм-пирамида Воинов в Чичен-Ице - центре империи майя (III-X века), а позднее тольтеков (XI-XIII века) (полуостров Юкатан Мексика, Центральная Америка)

кие же, как чакры-центры в Египте, заложенные вдоль Нила до его низовьев. Спираль, начинаясь с Ушмаля (1), одного из центров империи майя (III-X века н. э.), последовательно идет в Лабну (2), Кабу (3) и Чичен-Ицу (4, рис. 1.2-1 А, Б). Потом она направляется в Тулум (5) вблизи океана, после чего спускается, проходя недалеко от Белиза и Кохунчица (6), и поворачивает вглубь материка к Паленке (7, рис. 1.2-1 В)

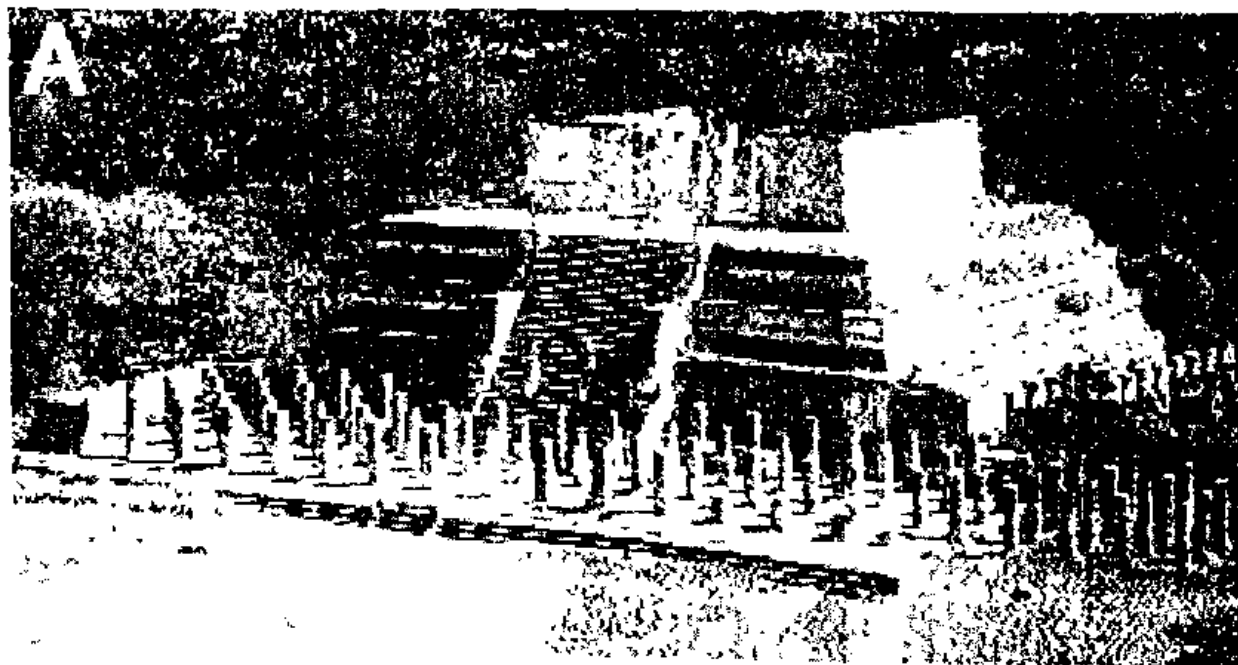

Рис. 1.2-1 Б

От Паленке женский компонент решетки разделяется на два

Храм-пирамида Кастельо в Чичен-Ице

аспекта: мужской идёт на север, в Мексику и далее в Северную Америку, а женский – на юг, в Южную Америку (Перу и Боливия) и далее к островам Пасхи и Муреа.

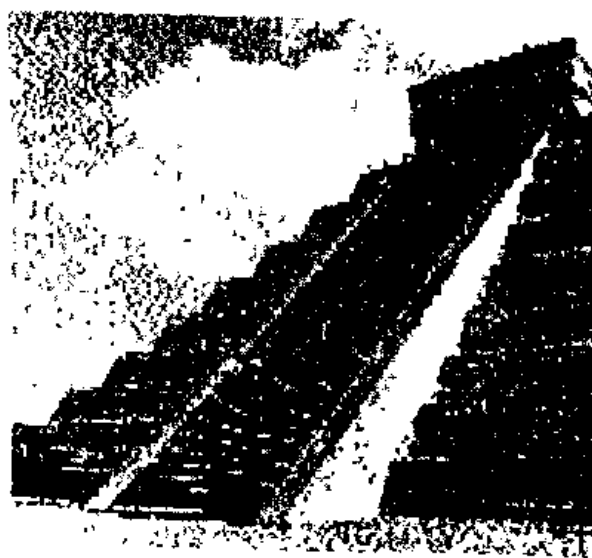
**Женский аспект женской спирали Планетарной решетки** продолжается до Тикаля (основание полуострова Юкатан, Гватемала, рис. 1.2-1 Г). Далее спираль проходит уже в Южной Америке, в Перу



Рис 1.2-1 В  
Пирамидальный храм цивилизации майя в Паленке (полуостров Юкатан, Гватемала)

через основные центры империи инков (XI-XIII века), такие как Мачу-Пикчу (рис.1.2-2 А), Саксауаман близ Куско (рис.1.2-2 Б) и Чавин. Отсюда спираль идёт в Боливию к Тиауанако (каменные статуи и Ворота Солнца, рис. 1.2-2 В, Г) вблизи озера Титикака. Затем она делает поворот на  $90^\circ$  и направляется к острову Пасхи (гигантские великаны из камня, рис.1.2-2 Д) и, наконец, к маленькому острову Муреа в Тихом океане (в районе острова Таити), где уходит в Землю.

**Мужской аспект женской спирали решетки Сознания Христа**, двигаясь к северу от Паленке, проходит в Мексике через центры империй ацтеков (Тсотиуакан, рис. 1.2-2 Ж, З) и тольтеков (Тула, рис. 1.2-2 Е), далее наверх через пирамиды американских индейцев, остатки которых можно видеть в Альбукерке (штат Нью-Мексико, США). Затем спираль идёт дальше к Голубому озеру вблизи Таоса (Нью-Мексико), около которого происходит поворот на  $90^\circ$ . Отсюда спираль движется по горам, например через гору Ют (близ границы с Колорадо) и через искусственные сооружения.

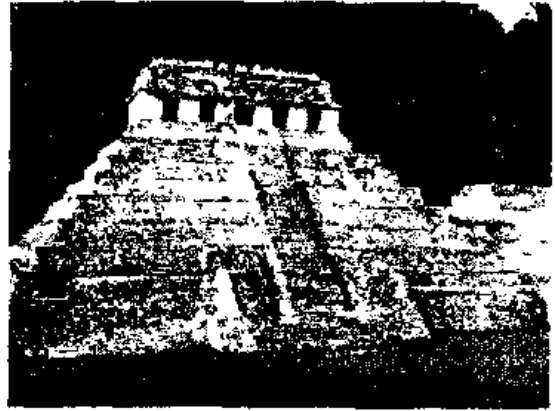

Рис 1.2-1Г  
Пирамидальный храм цивилизации майя в Тикале (полуостров Юкатан, Гватемала)



*Рис. 1.2-2 А.*

*Руины одного из центров империи инков (XI-XIII века) - Мачу-Пикчу, расположенного в горной седловине, высоко в Андах (Перу, Южная Америка)*

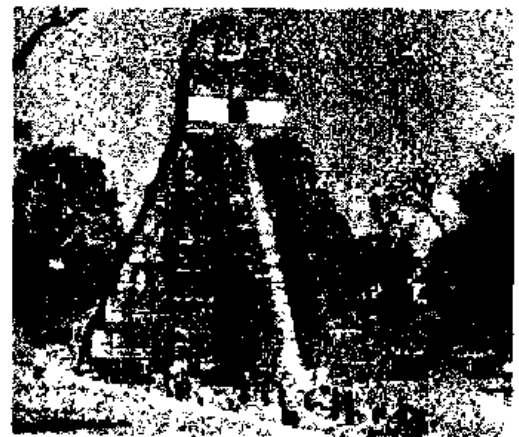

*Рис. 1.2-2 Б.*

*Зигзагообразные стены древней крепости Саксауаман символизируют зубы пумы, которую представляет сам город Куско, расположенный ниже (Перу)*



Рис 1 2-2 В, Г.  
Каменная статуя (В) и Ворота Солнца (Г) в Тиауанако  
(Боливия, Южная Америка)



Рис 1 2-2 Д  
Гигантские каменные статуи ("моаи") на острове Пасхи  
высотой от 3,5 до 10 м и весом до 20 тонн. Отдельные  
имеют ещё большие размеры, а их вес – более 90 тонн

Рис 1 2-2 Е  
Храм-пирамида Бога Кецалькоатля  
в Тulte – столице империи  
тольтеков (XI-XII в.). В верхнем углу  
увеличены каменные  
статуи, прежде поддерживавшие  
разрушенный свод храма

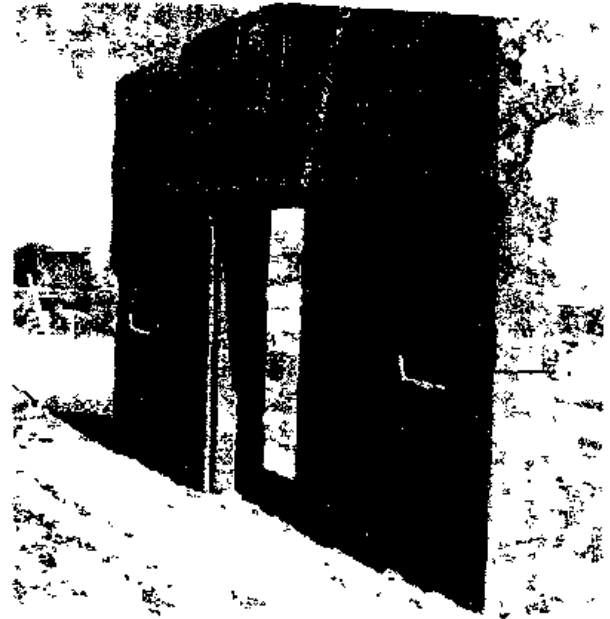
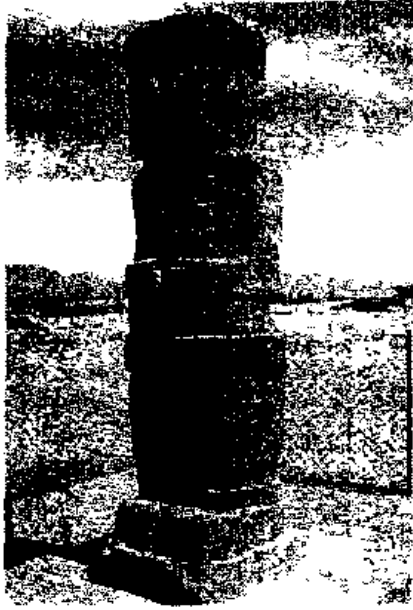





Рис. 1.2-2 Ж

Теотиуакан - один из центров империи ацтеков (XII-XVI века) - был построен по точной прямоугольно-сетчатой планировке по оси север-юг (Мексика)

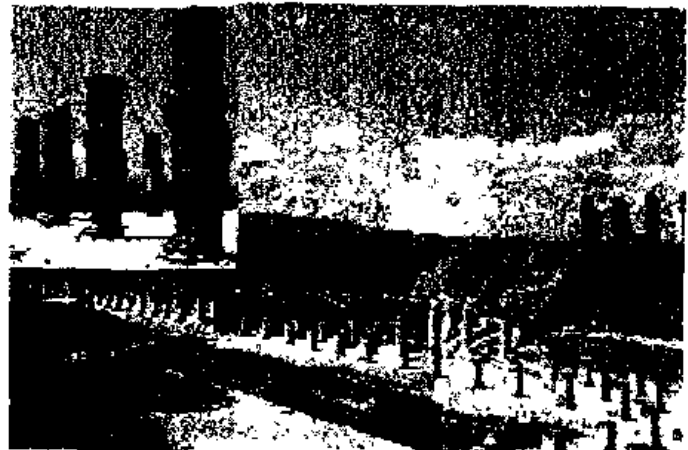
Рис. 1.2-2 З.

Пирамида Солнца - самая большая пирамида Теотиуакана



Отметим, что недавно обнаружены и подводные пирамиды в озере Рок в штате Висконсин (США) (рис. 1.2-3).

В дополнение к сакральным точкам Создателя решётки использовали также горы из-за присущей им вихревой энергии. Наконец, перед тем как покинуть калифорнийское побережье, спираль проходит через озера Тахо, Доннер и Пирамид. Отсюда она идёт через подводный горный хребет, пока не достигнет Гавайских островов с кратером Халеакала, а затем опять поворачивает на юг. Она проходит через цепочку Гавайских островов, которые тянутся на тысячи миль вплоть до острова Муреа.



Рис. 1.2-3.

Подводные пирамиды в озере Рок

Итак, эти сакральные точки образуют совершенные спирали, сначаладвигающиеся по часовой стрелке, а затем - против часовой стрелки до своего женского полюса - острова Муреа. Между всеми этими основными сакральными местами находятся сотни более маленьких точек - храмы многих религий и особые природные образования (горные пики, хребты, каньоны, озера и т. д.).

### 1.3. КОМПЛЕКС ПИРАМИД КАЙЛАСА В ТИБЕТЕ – МАТРИЦА ЖИЗНИ НА ЗЕМЛЕ

При сооружении пирамид в Гималайских горах Тибета использовались кристаллы третьего измерения, размещавшиеся по углам с целью создания пирамиды. Строились также и пирамиды физической природы. Большинство из них было обнаружено совсем недавно.

Так, в 1999 г. экспедиция российских учёных под руководством профессора Э. Р. Мулдашева [5] обнаружила в Тибете самый большой комплекс пирамид в мире. Удалось насчитать более 100 пирамид и различных монументов, четко ориентированных по сторонам света и расположенных вокруг основной пирамиды - священной горы Кайлас высотой около 6700 метров (по данным Мулдашева - 6666 м). По ориентировочным подсчётам, высоты остальных пирамид комплекса лежат в пределах 100-1800 м (для сравнения: высота пирамиды Хеопса - 146 м). Эти пирамиды, подобно мексиканским, характеризуются слоистым (ступенчатым) строением, за счёт чего их легко отличить от окружающих естественных гор, не имеющих такой слоистой структуры (рис. 1.3-1 А). Кстати, представитель МЦКР контактёр З. Н. Юрошкевич как участник I Трансгималайской экспедиции "По следам Махатм Рерихов" (рис. 1.3-1 Б) подтверждает, что гора Кайлас действительно является гигантской пирамидой.

Здесь мы вновь встречаемся с числом 108, которое, по-видимому, является своеобразной константой для нашей Вселенной. Прежде всего, у тибетских лам бытует поверье: если обойти гору Кайлас по священной тропе 108 раз, то человек становится святым. Число молитвенных чётков у лам также 108. Далее, в столице Непала Катманду одна из главных ступ (молит-



Рис. 1.3-1 А.  
Основная пирамида Тибета - гора Кайлас имеет слоистое строение, отличное от окружающих её обычных гор



венный монумент, похожий на пирамиду), называемая Сваямбанат, окружена 108 малыми пирамидальными ступами. Наконец, вокруг ступы Бодхнатх в Катманду установлено 108 молитвенных цилиндров и имеется 108 ниш с божествами, а паломники, выполняя ритуал, стараются обойти эту ступу 108 раз.

Рис. 1.3-1 Б.

*Исследователи пирамид Тибета - участники экспедиции "По следам Махатм Рерихов". Представитель МЦКР - З.Н. Юрошkevич - четвертая справа. В нижнем правом углу зафиксирована два энергоканала*

Возможно, что и число малых пирамид вокруг горы Кайлас также равно 108. Поскольку многие пирамиды Тибета объединены в комплексы и связаны с так называемыми "каменными зеркалами" (см. ниже), то их трудно сосчитать. Ясно одно: их не менее ста и не более 115. Не исключено, что если понять общую систему их расположения, то малых пирамид окажется именно 108. Кроме этого, западное зеркало горы Кайлас изогнуто под углом  $108^\circ$ , а два северных зеркала имеют изгибы соответственно в  $30^\circ$  и  $78^\circ$ , что в сумме также даёт  $108^\circ$  (см. рис. 1.3-1 Г).



Рис. 1.3-1 В

*Схема расположения пирамид комплекса Кайласа в Тибете*

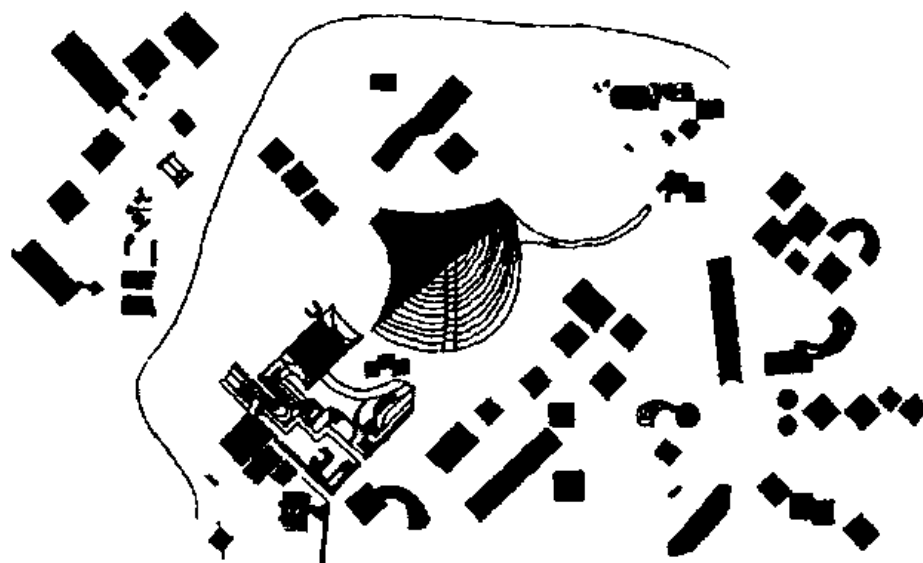

Рис. 1.3-1 Г. Схема основной пирамиды тибетского комплекса - горы Кайлас (вид сверху). Показаны три гигантских каменных зеркала

Отличительной особенностью тибетских пирамид является их сопряжение с огромными вогнутыми и плоскими каменными конструкциями, которые учёные образно назвали "зеркалами". Размеры этих "каменных зеркал" поистине огромны. Например, высота вогнутого "зеркала", которое ламы называют "Дом счастливого камня", составляет около 800 метров, что почти в три раза больше 100-этажного небоскреба. Действие этих "зеркал" подобно действию зеркал Козырева, представляющих собой ряд металлических полос, расположенных в определённом порядке. Такие "зеркала" создают специфичное энергоинформационное пространство с изменёнными характеристиками Времени. Отметим, что внутри зеркал Козырева, высота которых всего 2-3 метра, действительно меняется ход Времени. У людей, побывавших внутри этих конструкций, наблюдается головокружение, страх, они могут наблюдать себя в прошлом (например в детстве); видеть картины будущего или других параллельных миров (летающие тарелки и т. п.). А что будет с человеком, если его поместить в пространство "каменных зеркал" Тибета? Не случайно тибетские ламы предупреждают, чтобы идущие к горе Кайлас строго придерживались священной тропы. Такие конструкции, по видимому, играют роль не только "машин Времени" для перехода в параллельные пространственно-временные миры, но и экрануют энергии, "собираемые" пирамидой, и объединяют их с потоками энергии от других пирамид и "зеркал". При осмотре таких зеркально-пирамидальных конструкций складывается впе-

чатление, что некоторые "зеркала" были изготовлены отдельно и как бы приставлены к пирамиде.

Учёные во главе с профессором Э. Р. Мулдашевым [5] пришли к выводу, что комплексе пирамид Кайласа, так называемый "Город Богов", был построен представителями Высокоразвитой Цивилизации, которые знали законы тонких энергий (торсионные поля) и Времени и умели ими управлять, им была подвластна и гравитация. В противном случае невозможно представить передвижение огромных каменных масс или обтачивание горных хребтов, что необходимо было сделать при строительстве указанных пирамид и "зеркал". По мнению Мулдашева, это сделали представители древней Атлантиды на основе знаний полученных из так называемых "золотых пластин" лемурийцев. Недаром один из монументов комплекса олицетворяет "читающего человека". Это согласуется с информацией Друнвало Мельхиседека [2] о том, что часть Вознесённых Учителей из Лемурии (Наакальская Школа Мистерий) и Атлантиды во главе с Арарагатом высадилась в Гималаях сразу после смены полюсов на нашей планете, приведшей к гибели Атлантиды.

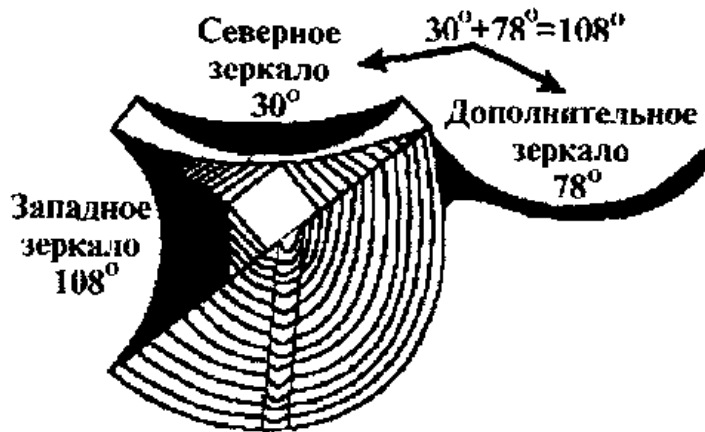
Таким образом, создание комплекса пирамид в Тибете понадобилось для воссоздания жизни на Земле после Всемирного потопа. Не случайно видный молекулярный биолог Петр Горяев, исследующий проблему "волнового генома", и известный физик Георгий Тертышный, изучив карты-схемы комплекса (рис 1.3-1 В), назвали комплекс пирамид Кайласа матрицей жизни на Земле - столь поразительным было его сходство с пространственной структурой ДНК.

---

#### 1.4. КОМПЛЕКС ПОДЗЕМНЫХ ПИРАМИД В КРЫМУ

---

Ещё одной научной сенсацией стало недавнее открытие комплекса подземных Пирамид в Крыму на Украине ([6], рис. 1.4-1 А). В июле 2002 г. была организована экспедиция учёных МЦКР во главе с академиком Е. Н. Вселенским для их детального исследования. Состоялась встреча с М. Ф. Будановым - представителем сева-

стопольской научно-исследовательской группы геофизиков (руководитель - канд. техн. наук, доцент В. А. Гох), открывшей эти Пирамиды, а также с Н. И. Гудзовским - руководителем группы ясновидящих контактеров Крыма "NAME" (бывшая "Терра"), исследовавшей эти пирамиды (рис. 1.4-1 Б). Ниже приведена информация, любезно предоставленная М. Ф. Будановым и Н. И. Гудзовским.

Группа В. А. Гоха, в состав которой входили следующие учёные: А. Ш. Мухудинов, В. Н. Таран, В. В. Кривин, М. Ф. Буданов, В. Ф. Егшин, Ю. В. Провоторов, Р. А. Безчастный, А. В. Лукичев (рис. 1.4-1 В), занималась разведкой подземных источников вод по методу географии (метод Гоха). Они обнаружили узконаправленное сверхвысокочастотное излучение (СВЧ) в радиусе 100 метров, источник которого находился недалеко от поверхности Земли [6], Заложив несколько



Рис. 1.4-1 А  
Свидетельство о научном открытии Крымских пирамид группой учёных под руководством В. А. Гоха



Рис. 1.4-1 Б.  
На вершине подземной Пирамиды (слева направо: контактер Н. И. Гудзовский; канд биол. наук Г. Э. Солнечный с супругой С. А. Солнечной, М. Ф. Буданов, академик Е. Н. Вселенский)

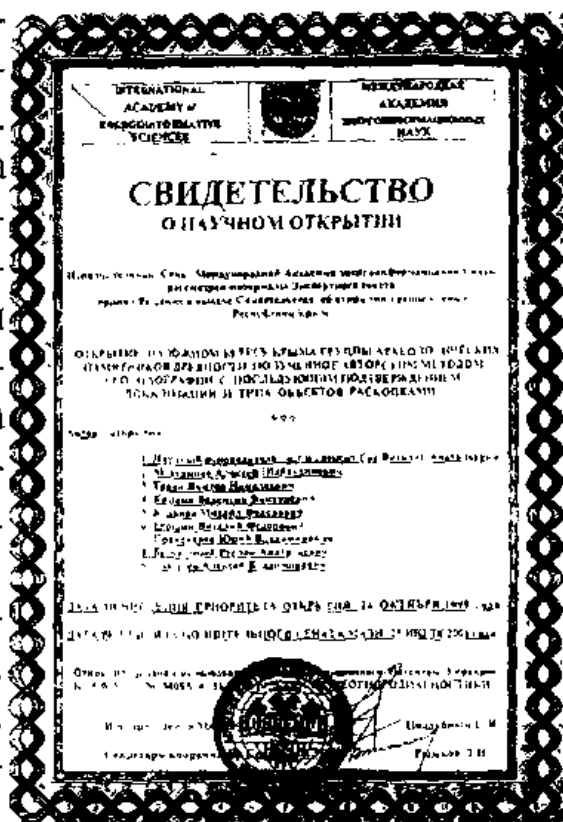

*Рис. 1.4-1 В.  
Группа геофизиков канд. техн. наук Виталия Гоха,  
открывшая систему подземных Крымских пирамид*



*Рис. 1.4-1 Г.  
Группа Е. Н. Вселенского с М. Ф. Будановым  
и Н. И. Гвоздовским у шурфа в подземную Пирамиду № 3  
в окрестностях г. Севастополя*

пробных скважин, учёные наткнулись на Пирамиду. Затем, проехав вдоль Южного берега Крыма, они таким же образом обнаружили еще шесть четырёхугольных Пирамид на отрезке от Севастополя до мыса Сарыч (самой южной точки Крыма). Пирамиды расположены строго на одной прямой и одинаково ориентированы в про-



Рис. 1.4-1 Д

Шурф - вход в подземную Пирамиду №3

странстве в северо-западном направлении ([7]. рис. 1.4-2 А). **Все семь Крымских пирамид являются частью единой Планетарной системы сакральных центров и находятся на одной линии, соединяющей Тибетские пирамиды, английский Стоунхендж, Бермудский треугольник и остров Пасхи (рис. 2.7-1 А).**

Возраст Крымских пирамид оценивается учёными не менее чем 7 - 10 тысяч лет. Пирамиды имеют высоту около 45 метров, а длина стороны квадратного основания составляет примерно 72 метра (рис. 1.4-2 Д), т. е. наблюдается характерное для большинства Пирамид, обнаруженных на Земле, соотношение длины стороны основания к высоте, соответствующее коэффициенту Золотого Сечения  $\phi = 1,6$ .

Пирамиды имеют ступенчатое строение и сделаны из больших известняковых блоков, хорошо подогнанных по вертикали и горизонтали. Вершины Пирамид находятся в нескольких метрах от поверхности земли, а сами сооружения помещены в своеобразные карманы-пещеры, повторяющие их контуры. Рядом с пирамидами учёные обнаружили конструкции, напоминающие отражающие каменные зеркала, которые, по-видимому, как и Тибетские, могут воздействовать на Пространство - Время. Не случайно учёные отмечали изменение хода Времени, а один из исследователей на отметке 36 метров уронил вниз включенный мощный фонарик - и ни лучика света, ни звука.





Рис. 1.4-2 А.

Схема расположения подземных Пирамид в Крыму на Украине



Рис. 1.4-2 Б. Схема подземной Пирамиды №3 в окрестности г. Севастополя



Рис. 1.4-2 В,Г.

Аналогичный подземной Пирамиде трансконвертор "Меркаба- Универсум" 8-го уровня, используемый в торсионном гармонизаторе СТВУ-2, запатентованном Е.Н. Вселенским (В - вид сбоку, Г - вид сверху)

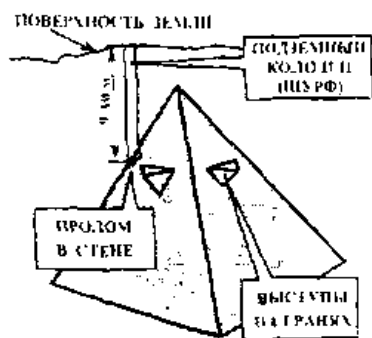

Рис. 1.4-2 Д. Структурная схема Пирамиды № 3 со Сфинксом в окрестностях г. Севастополя, по данным учёных группы Гоха

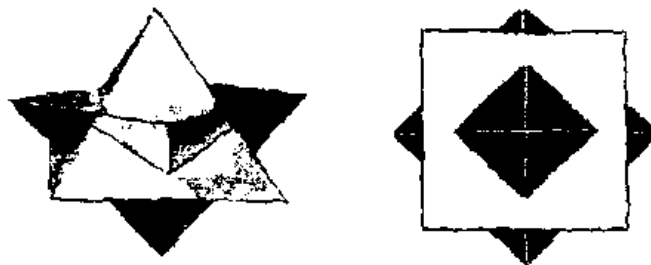
Пирамиды оказывали исцеляющее действие на исследователей - наблюдалось улучшение здоровья или полное излечение от хронических заболеваний [7]. Например, один из учёных, страдающий тяжёлой сердечной болезнью, после двух недель регулярной работы около Пирамид вообще отказался от медикаментов.

Оказалось, что пирамидальные конструкции защищены от разрушения мощным энергетическим полем. Стоило учёным начать долбить стену, чтобы пробиться непосредственно внутрь Пирамиды, как излучение от пирамиды усилилось настолько, что наверху начали выходить из строя приборы, засвечивались плёнки в фотоаппаратах, а в шурфе новые батарейки фонариков разряжались буквально за минуты. У людей начались поносы, рвота, головные боли. Учёные ходили как во сне, спотыкаясь на ровном месте, поэтому работы по проникновению внутрь Пирамиды были прекращены. Через две недели всё нормализовалось - Пирамида вновь стала лечить.

Крымские пирамиды имеют необычные выступы на гранях в виде небольших треугольных пирамид (рис. 1.4-2 Б), так что вся конструкция аналогична трансконвертору "Меркаба-Универсум" 8-го уровня (рис. 1.4-2 В, Г). Такие трансконверторы разных уровней используются для формирования торсионных полей в "Системных транскреаторах Вселенского "Универсум"", запатентованных академиком Е. Н. Вселенским (СТВУ-2, см. раздел 5.9.1). Гармонизирующие приемопередатчики торсионных полей СТВУ используются в МЦКР для работы с энергоинформационными полями Сознания, Осознания, Знания и СверхЗнания всего Человечества. По-видимому, строение Крымских пирамид аналогично трансконверторам, что позволяет Пирамидам хорошо выполнять схожие функции связи с энергоинформационными полями нашей планеты.

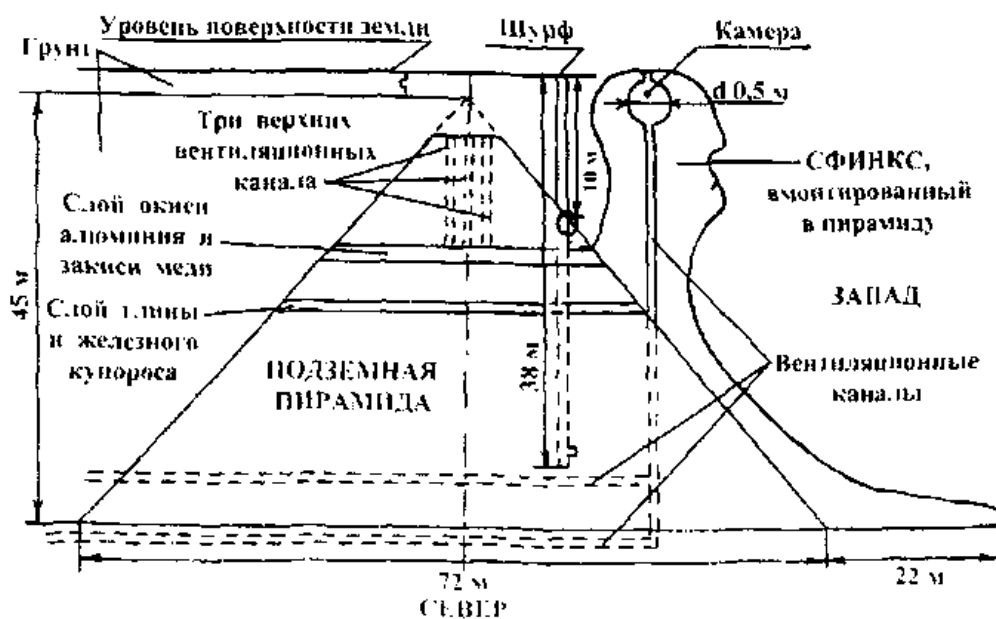
Кроме этого, для Крымских пирамид характерно сотовое строение. На их ребрах, на равных промежутках и в строгом порядке, вкраплены овальные структуры - энергоинформационные капсулы (рис. 1.4-2 Е), внутренние полости которых заполнены сжатым углекислым газом ( $\text{CO}_2$ ), так что вся конструкция напоминает кристаллическую решетку. Материал, из которого сделаны эти струк-



Рис. 1.4-2 Б.

*Полупроводниковые  
энергоинформационные капсулы  
на рёбрах пирамиды*

туры, наводит на мысль, что это гигантские полупроводниковые транзисторы, причём каждая капсула является мощным антенным излучателем. Получается, что вся Пирамида в целом представляет собой невероятных размеров и сложности полупроводниковую микросхему, или, правильнее будет сказать, мегасхему.

Учёные-физики привлекли к своим исследованиям группу ясновидящих контактёров Центра Духовного Единения "Терра" (г. Симферополь, руководитель С. С. Сушкевич). Последние не только обнаружили, что все семь пирамид образуют единую энергоинформационную систему, но и смогли энергетически активизировать её. Благодаря их усилиям, энергия, излучаемая пирамидами, по замерам геофизиков возросла в десять раз. Было установлено, что Крымские пирамиды связаны между собой туннелями и имеют внутри генераторные кристаллы, вырабатывающие тонкие духовные энергии разных качеств, которые затем распространяются по всему Земному шару. Оказалось, что пирамиды являются двойными (типа октаэдра) - от основания пирамид вниз строятся кристаллические решётки аналогичных пирамид, но с вершинами, направленными вниз, что обеспечивает связь с ядром Земли.

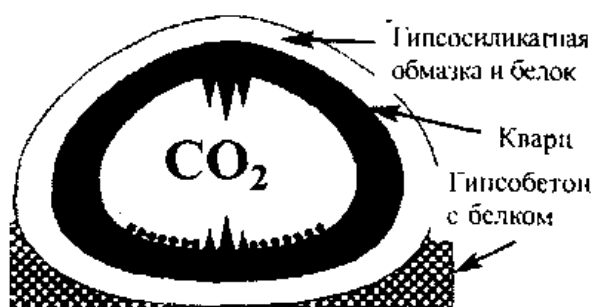
Аналогичную конструкцию имеют сбалансированные радиэстезические батареи академика А. Е. Акимова, в которых противопоставляются две вершины одинаковых по форме фигур - усечённых пирамид или конусов (рис. 1.4-3 А). Устройства, подобные этим батареям, применялись посвященными Древнего Египта и Атлантиды как источник мощного направленного торсионного излучения. В экспериментах Акимова излучение таких батарей высушивало органическое вещество живой или мертвой клетки. Если количество элементов - больше четырех, то это поле становилось опасным для здоровья. Оно мгновенно заполняло пространство помещения и сохранялось несколько дней. Когда же в батарее - лишь четыре элемента, получалось нормальное для клеток человека торсионное излучение, оказывающее лечебное и стабилизирующее воздействие.



Рис 1 4-3 А  
Четырёхэлементные  
сбалансированные  
радиэстетические батареи  
с различными характери-  
стиками излучения



Рис 1 4-3 Б  
Храм Неба в Пекине является  
аналогом радиэстетической батареи  
для накопления и излучения энергии

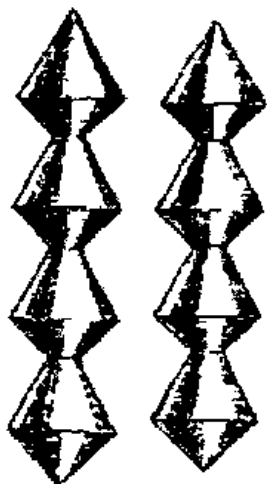

Рис 1 4-4 А  
Схема энергетического взаимодействия Пирамид со звездами и с ядром  
Земли предложенная группой ученых под руководством В. Гола



Рис. 1.4-4 Б.  
Схема энергетических связей Пирамид со звёздами, предложенная группой учёных под руководством В. Гоха

Отметим, что пагоды – китайские и японские религиозные храмы – являются аналогами радиэстезических батарей для накопления и излучения энергии (рис. 1.4-3 Б).

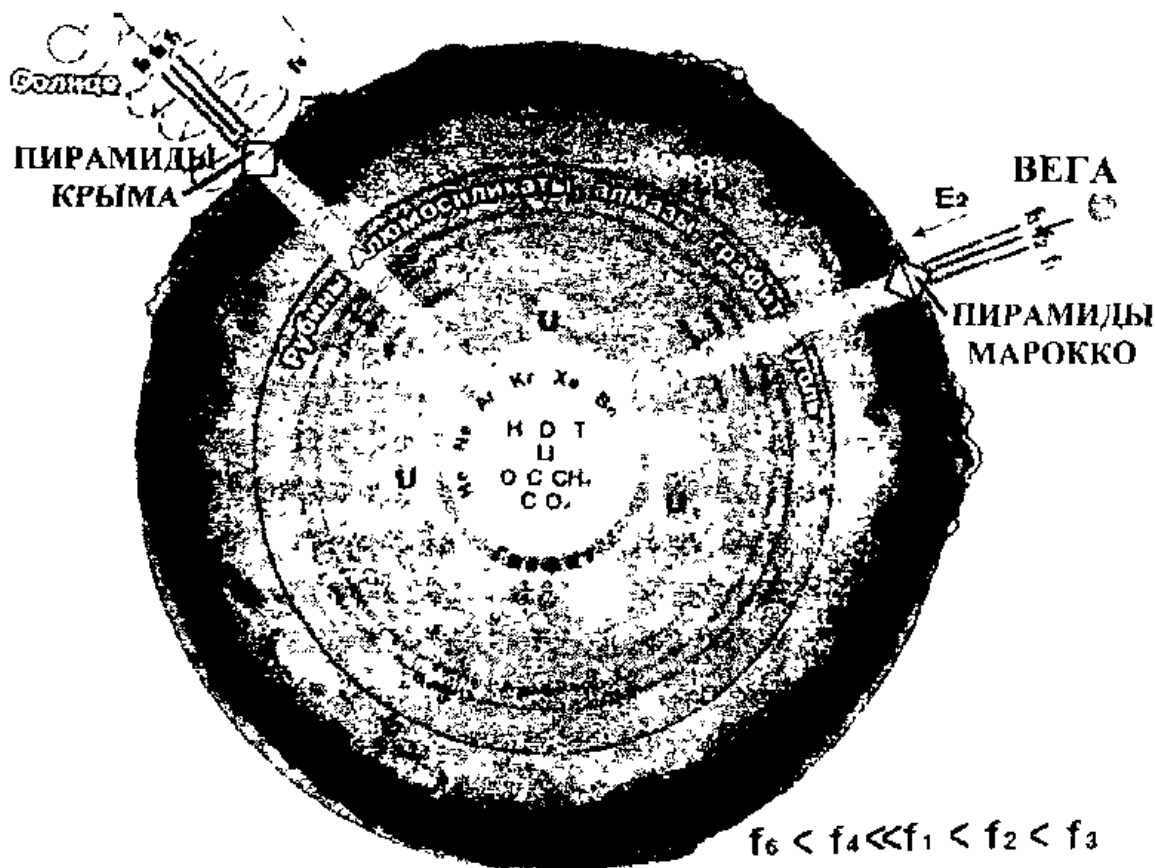
По мнению специалистов Центра "Терра", Пирамиды являются связующим звеном между мирами, между Землей и Космосом. В них есть и "библиотеки", и "учителя" – обучающие программы-существа, созданные представителями Высших Цивилизаций. Например, в одной из Крымских пирамид

заложена энергоинформационная программа развития Земли на ближайшие 2160 лет (перед сменой циклов на нашей планете идёт закладка новой программы для следующего этапа).

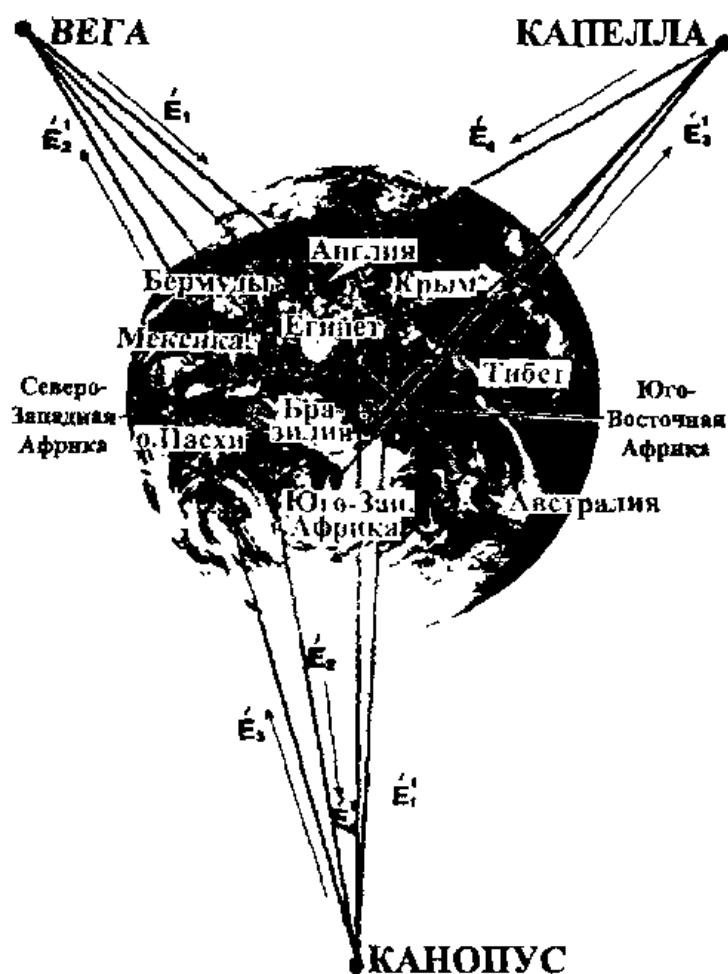
Крымские пирамиды поддерживают энергетический баланс Земли: излучение от граней пирамид оказывает воздействие на состояние оболочек нашей планеты (рис. 1.4-4 А). Через Пирамиды идет прямое управление из Космоса реакциями термоядерного синтеза и распада в земном ядре с помощью особых тонких (торсионных) энергий. При этом кристаллы алмазов в наружной оболочке ядра, накапливая высокочастотную энергию, работают как миллиарды лазеров, отдавая её Пирамидам по управляющему сигналу из Космоса. А Пирамиды ретранслируют эту энергию в космическое пространство.

Таким образом, рёбра пирамид, состоящие, как было отмечено выше, из энергоинформационных ячеек-резонаторов энергии, являются аналогом современных радиолокационных антенн, передающих энергоинформацию от наружной оболочки земного ядра. Полная функция Пирамид включится, когда Сознание Человечества сможет принять эти знания. Благодаря энергоинформационной защите, создаваемой Крымскими пирамидами, Крым не был разрушен при многочисленных катаклизмах. Именно за счёт этого держится узкий перешеек, на котором крепится весь Крымский полуостров.

Виталий Гох выдвинул теорию космоземных связей через Пирамиды, которые обнаружены почти на всех континентах Земли. Вся система земных Пирамид, как считает Гох, напрямую связана с тремя звездами: Капеллой, Вегой и Канопусом (рис. 1.4-4 Б). Гималайские пирамиды в Тибете, пирамиды Бермудских островов (место затопления разбитого Макрокристалла атлантов), а также пирамиды Юго-Западной и Юго-Восточной Африки обеспечивают энергообмен земного ядра с Капеллой; мексиканские, английские, австралийские и пирамиды Северо-Западной Африки – с Вегой; а египетские, крымские (в окрестностях г. Севастополя), бразильские и полинезийские (у берегов острова Пасхи) – с Канопусом. При этом одни пирамиды работают на приём космической энергии, а другие передают энергию от самой Земли в Космос.

По мнению Гоха, эти звезды уже в течение сотен миллионов лет поддерживают постоянный космический энергообмен через гигантский полупроводник – Землю. В качестве компенсации за вырабатываемую "нами" сверхвысокочастотную энергию они обеспечивают не резкое, а плавное смещение полюсов на нашей планете. Когда же около 12 тысяч лет назад случилось их быстрое смещение, это привело к Великому потопу. Произошла резкая переполюсовка Земли, вызвавшая планетарную катастрофу.

Используя характеристики обнаруженных крымских пирамид при анализе карты геофизического излучения Земли, В. А. Гох с сотрудниками предположили, что подобные объекты существуют и в других точках нашей планеты. Были вычислены не только страны (Англия, Мавритания и Австралия), но даже прибли-

Вселенский Е.Н. "Тайна Великих пирамид"

зительные координаты нахождения пирамид. Через компьютерную сеть "Интернет" туда были посланы сообщения, и вскоре было получено известие, что соответствующий источник излучения, совпадающий по характеристикам с Крымскими пирамидами, действительно был найден. Возможно, что последующие раскопки также обнаружат в этом месте пирамиды.

## **2. ТАЙНА ПИРАМИД И СФИНКСОВ ИЛИ РАБОТА ПЛАНЕТАРНЫХ БИОКОМПЬЮТЕРОВ ПО ЗНАКАМ ЗОДИАКА**

### **2.1. В ОСНОВЕ СПИРАЛИ НАШЕЙ ГАЛАКТИКИ ЛЕЖИТ КОЭФФИЦИЕНТ ЗОЛОТОГО СЕЧЕНИЯ**

В природе существует прекрасный пример вечного круговорота – непрерывного разрушения и одновременного возрождения любых форм материи – это наша Галактика "Млечный Путь". Она вращается по часовой стрелке, изнутри же это вращение мы видим в обратном направлении (рис. 2.1-1). Это вращение описывается спиралью, в основе которой лежит коэффициент Золотого Сечения:  $\phi = (1+\sqrt{5})/2 = 1,6180339\dots$

Кривизна рукавов нашей Галактики, в которые закручены миллиарды звёзд, определяется именно этим коэффициентом Золотого Сечения  $\phi$ . Его значения в степенях, пропорциональных  $1/4$ , представляют собой величины радиусов одного витка спирали Галактики, следующие друг за другом через  $45^\circ$  от произвольно выбранного начала, где значение радиуса равно единице (рис. 2.1-2).

Таким образом, спираль нашей Галактики построена по спирали математика Леонардо Фибоначчи (рис. 2.1-3), в основе которой лежит числовая последовательность Фибоначчи: 1, 1, 2, 3, 5, 8, 13, 21, 34, 55, 89, 144, ... Каждый член этой последователь-

ности представляет собой сумму двух предыдущих, а результат деления каждого последующего члена на предыдущий приближается к коэффициенту Золотого Сечения  $\phi$ .

По закону подобия, спираль нашей Галактики должна лежать в основе природных спиралей. Например, жилая камера моллюска наутилуса в его спиральной раковине занимает такое же место, как наша Солнечная система в Галактике "Млечный Путь" (рис. 2.1-4). Неудивительно, что пропорции Золотого Сечения  $\phi$  определяют строение живых организмов, а числа последовательности Фибоначчи лежат в основе многих процессов в природе (см. раздел 3.4).



Рис. 2.1-1.

Спираль нашей Галактики "Млечный Путь" вращается по часовой стрелке. На этом рисунке показано, как мы её видим изнутри - вращение в обратном направлении





Рис. 2.1-2.  
Раскручивание спирали  
нашей Галактики по степеням  
коэффициента Золотого Сечения  
 $\Phi$ , кратным  $1/4$



Рис. 2.1-3.  
Построение спирали Фибоначчи

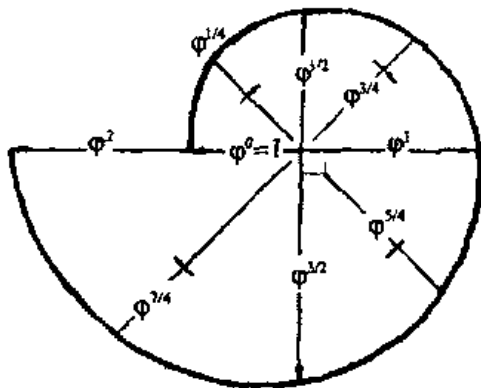

Рис. 2.1-4 А, Б.  
Структура раковины наutilusа (А) совпадает со строением нашей Галактики. Крестиком отмечено место, соответствующее Солнечной Системе (Б)

---

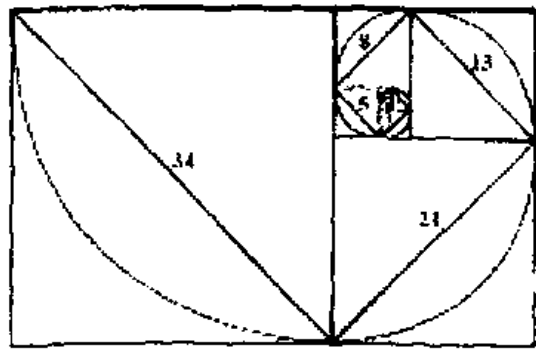
## 2.2. "ПЛОД ПОЗНАНИЯ МИРОЗДАНИЯ" – ПЛАНЕТАРНАЯ СИСТЕМА ПИРАМИД РАСПОЛОЖЕНА НА СПИРАЛЯХ ЗОЛОТОГО СЕЧЕНИЯ (ФИБОНАЧЧИ)

---

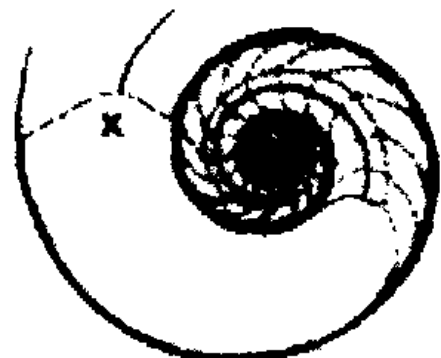
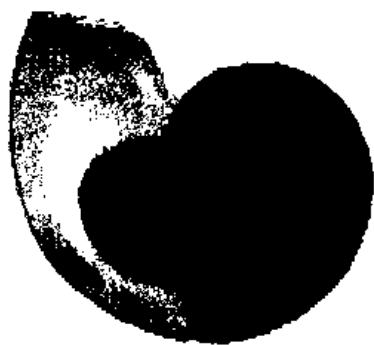
Как было отмечено выше (см. раздел 1.1), вершины каждой из трёх Пирамид комплекса в Гизе лежат на спирали Золотого Сечения, или на спирали Фибоначчи, которая при своём раскручивании, быстро приближается к золотосеченной (рис. 2.2-1). Эти спирали, раскручиваясь по часовой стрелке, представляют мужской (положительный, или Ян) аспект. Существует также и женский (отрицательный, или Инь) аспект этих спиралей (раскручи-

вание против часовой стрелки), а также средний (нейтральный, или Дэн) аспект (рис. 2.2-2).

Это отражает триединство нашего Мироздания, определяемое тремя аспектами: мужским (Солнце), женским (Луна) и нейтральным (Земля), что отражено в религиях (рис. 2.2-3).

"Дэновский" аспект спиралей Фибоначчи, по которым расположена Планетарная система пирамид, представляет собой две аналогичные спирали, лежащие в плоскости, которая расположена под углом  $90^\circ$  к плоскости спиралей женского и мужского аспектов (рис. 2.2-2 Г-Е). Вся система спиралей женского, мужского и среднего аспектов ориентирована на Полярную звезду (рис. 2.2-2 Г), через которую проходит ось нашей Вселенной (рис. 2.2-6).



Рис. 2.2-1. Пирамиды комплекса в Гизе лежат на спирали Золотого Сечения (Фибоначчи) мужского аспекта



Рис. 2.2-2 А. Мужской аспект (Ян) спиралей Фибоначчи

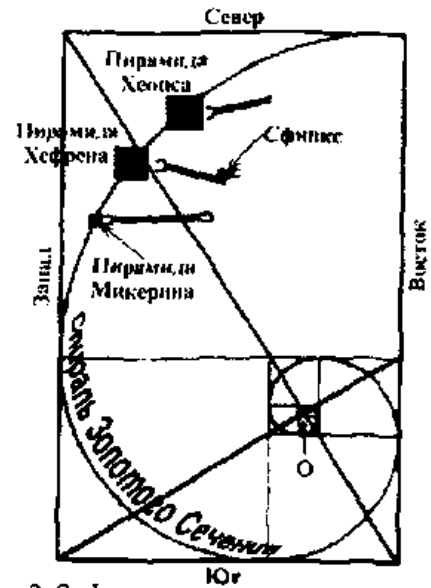

Рис. 2.2-2 Б. Женский аспект (Инь) спиралей Фибоначчи

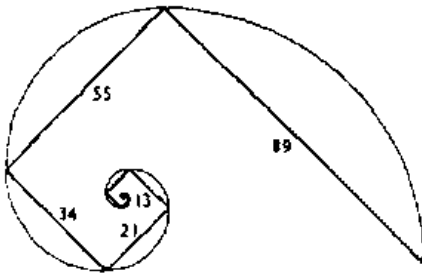

Рис. 2.2-2 В. Нейтральный аспект (Дэн), состоящий из Инь- и Ян-спиралей Фибоначчи

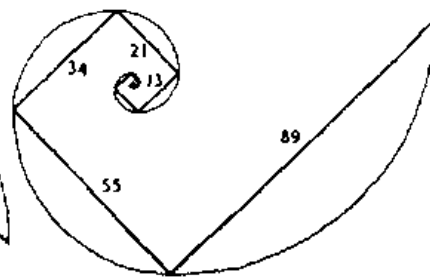

Рис 2 2-2 Г, Д, Е.

Спирали Фибоначчи аспектов Инь, Дэн, Ян, по которым расположена Планетарная система Пирамид, ориентированы на Полярную звезду  
 Г - общий вид - "объемный кардиоид" ("сердце"), Д - вид с боку,  
 Е - вид сверху в виде креста

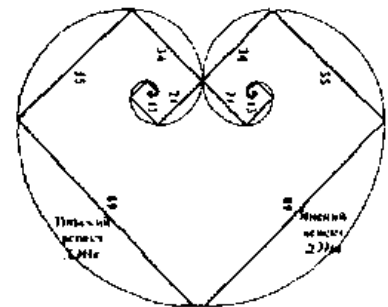

Рис 2 2-2 Ж

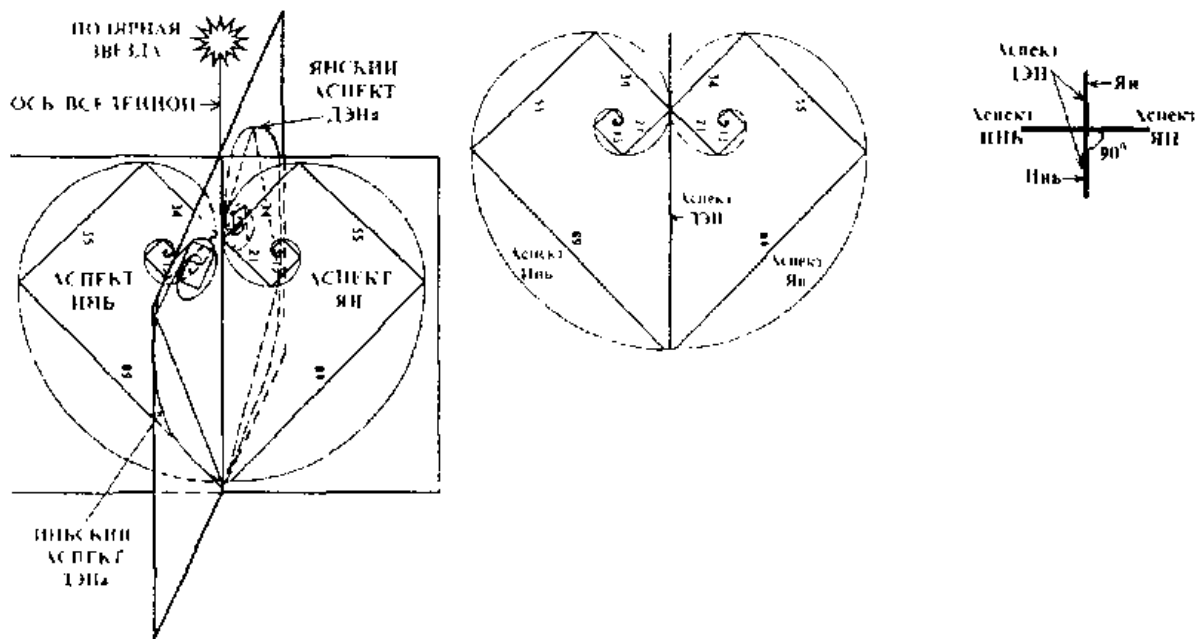
Земля с Планетарной системой Пирамид, похожая на яблоко является символом Плоди Познания Мироздания

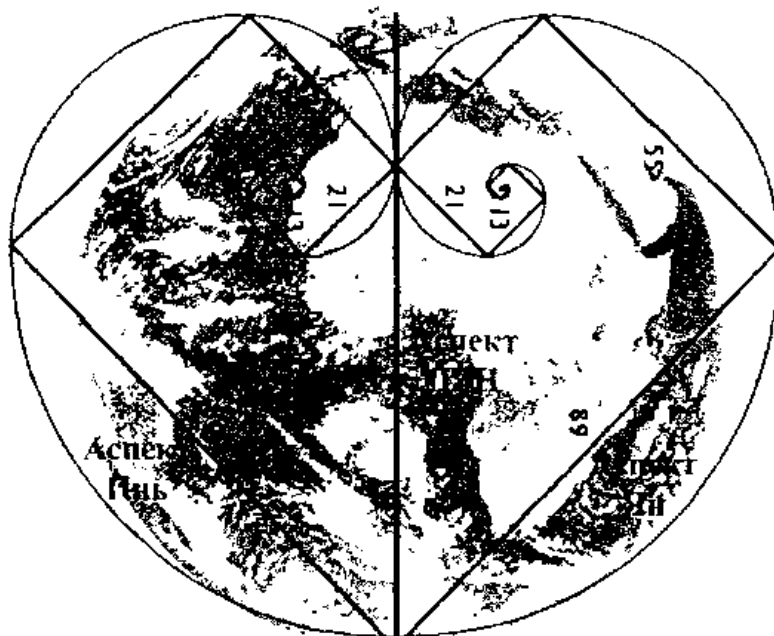

Рис 2 2-2 З

Яблоко - символ Мироздания-Плод Познания Мироздания



Рис 2 2-3 А  
Знак Святой  
Троицы

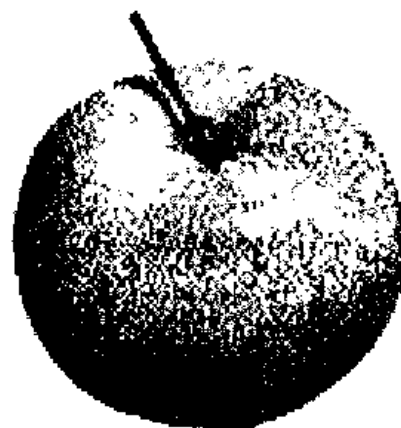

Рис 2 2-3 Б  
Икона "Святой  
Троицы"



Рис 2 2-3 В  
Трехликий Брахма  
(Мужское, Среднее и  
Женское Начала)



Рис 2 2-4  
Символ Божественной  
Любви и Гармонии  
Сердце пронзенное  
стрелой слияние трех  
аспектов Инь Ян и Дэн



Рис 2 2-5 А Б  
Пирамидальные кристаллы в форме кардиоиды  
(сердца) для настройки на Планетарную систему  
пирамид кардиоид 8 го уровня (А) и самый красивый  
бриллиант "Звезда тысячелетия" весом 203 карата (Б)

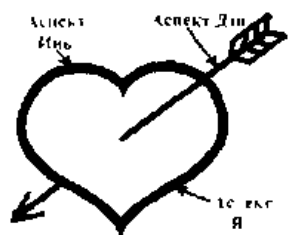

Рис 2 2-6 Фотография звездного  
неба сделанная с большой экспозицией  
Звезды вращаются вокруг Полярной  
звезды через которую проходит ось нашей  
Вселенной

Египет является мужским (положительным, Ян) компонентом Планетарной решетки "Сознания Христа" и имеет два аспекта мужской и женский. Центральная Америка, Мексика и Южная Америка, представляют женский (отрицательный, Инь) компонент решетки, который также имеет два аспекта мужской и женский. Центром этого женского компонента решетки является комплекс в Ушмале на полуострове Юкатан (Центральная Америка). От Паленке мужской аспект спирали идёт на север, в Мексику и далее в Северную Америку, а женский аспект - на юг, в Южную Америку (Перу и Боливия) и далее к островам Пасхи и Муреа (см. раздел 1.2). К среднему (нейтральному, Дэн) компоненту Планетарной решетки "Сознания Христа" относятся многие сакральные точки Индии и Индонезии, например известный пирамидальный комплекс храма Боробудура на острове Ява (рис. 2.5-3), а также подземные Крымские пирамиды.

Египетский Сфинкс в Гизе (рис. 1.1-1 Г), ориентированный головой на восток, является мужским аспектом (Ян), тогда как Крымский Сфинкс (рис. 1.4-2 Д), вмонтированный в Севастопольскую пирамиду № 3 и ориентированный на запад, относится к среднему аспекту (Дэн). Академик Вселенский полагает, что должен существовать и аналогичный "дэновский" Сфинкс, вмонтированный в пирамиду и ориентированный на восток, а также Сфинкс женского аспекта (Инь), расположенный, как и египетский, рядом с пирамидой и ориентированный на запад. Эти комплексы пирамид со Сфинксами ещё предстоит обнаружить.

Таким образом, все пирамидальные комплексы (Ян, Инь, Дэн) нашей планеты расположены по принципу объёмного креста (рис. 2.2-2 Е), а Земля с Планетарной системой пирамид является символом Плода Познания Мироздания (похожа на яблоко) и имеет форму объёмного кардиоида (сердца) (рис. 2.2-2 Ж, 3).

Поэтому, по принципу подобия, для настройки на эту систему необходимо не только открыть сердце, но и добавить к Мужскому и Женскому началам "дэновский" аспект - Любовь (не всегда мужчина и женщина, соединившись вместе, любят друг друга).

Не случайно, что символом Божественной Любви и Гармонии является Сердце (мужской и женский аспекты спиралей), прон-

зённое стрелой (дэновским аспектом) (рис. 2.2-4). Вот почему пирамидальные кристаллы в форме кардиоида (рис. 2.2-5) часто используются для настройки на Планетарную систему пирамид. Этот процесс облегчается ещё и тем, что и сами пирамиды имеют форму, аналогичную пирамидальным кристаллам.

Поскольку Сердце является перекрестием Миров (см. следующий раздел), то в церкви верующим прежде всего предлагают открыть своё Сердце (чакру Анахату), объясняя это тем, что "с закрытого Сердца молитва не возносится". Отметим, что Сердечный центр автоматически закрывается, когда человек переживает, обижается, страшится, лжёт, обманывает, ворует, проявляет агрессию, злобу, убивает или совершает другие отрицательные действия. Закрытое Сердце не позволяет Человеку подключиться к Высшим Божественным энергиям, так как через Сердце осуществляется энергоинформационная связь с Планетарной системой Пирамид, образующих на Земле объёмный кардиоид (принцип подобия). А Пирамиды, как будет показано далее, осуществляют связь с тринадцатью созвездиями Знаков Зодиака (рис. 2.4.1 А).

При наложении креста (крестного знамения) происходит открытие и воспламенение Сердца (Анахаты) и других энергетических центров (чакр) Человека энергиями Святого Духа (Божественной Духовной Любовью) и подключение к Высшим Космическим Разумам (ВКР) разных уровней (рис. 2.2-7 А).

В проекции на плоскость электромагнитная волна представляет собой крест. Аналогичным крестом, образующимся при нанесении крестного знамения, верующие, разрезая пространство-время, нейтрализуют вредные (отрицательные) электромагнитные и энергоинформационные (торсионные) воздействия (например проклятия), брошенные на них (рис. 2.2-7 Б). При этом, сами того не ведая, они, по принципу подобия, через свой крест подключаются к крестам Планетарных пирамид (в проекции на плоскость основания пирамида также представляет собой крест, рис. 2.2-7 В). Поскольку вершины пирамиды (Планетарного биокомпьютера, см. раздел 2.4) подключены к узлам кристаллических энергоинформационных решёток Мироздания, то отрицательная энергия через нулевое перекрестие распределяется по этим решёткам (рис. 2.2-7 Г, Д). В результате чего эта энергия уходит в

Высшее Великое Центральное Солнце МетаВселенной-  
ВСЕВЫШНИЙ - ВКР МетаВселенной



Рис 2.2-7 А

Воспламенение энергоцентров (чакр) и подключение через Сердце (Анахату) к  
ВКР разных уровней при наложении креста

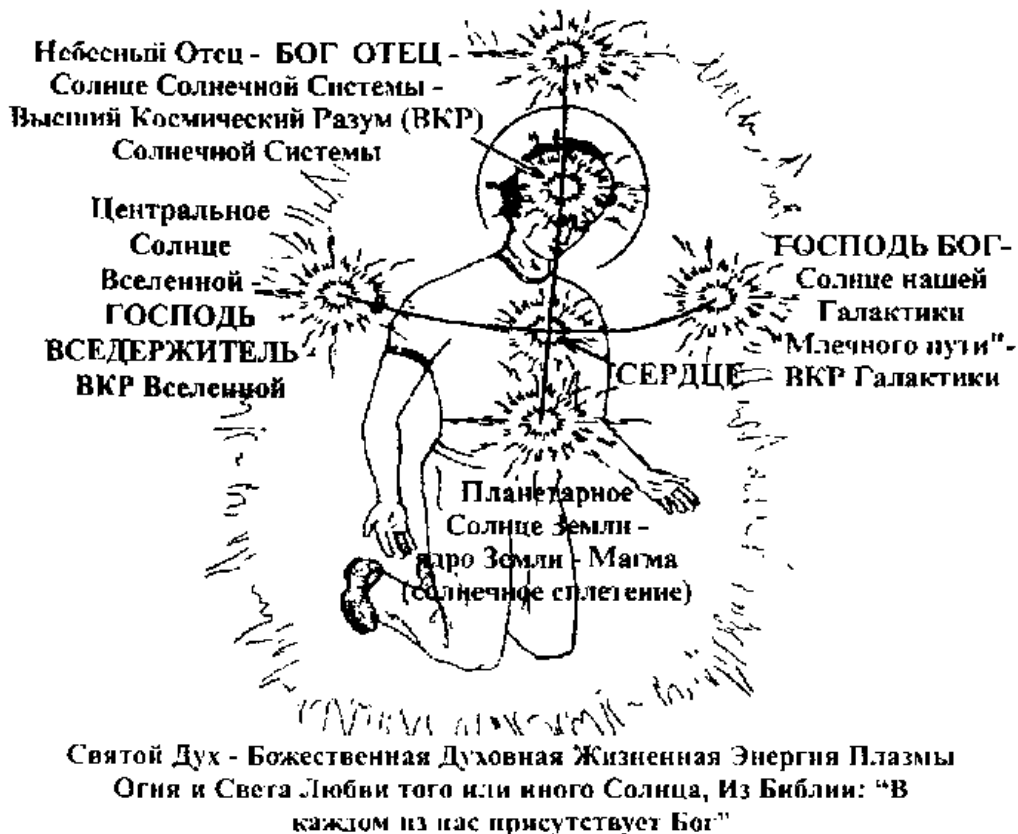

Рис. 2.2-7 Б.

Нейтрализация вредной электро-  
магнитной волны крестом верую-  
щего



Рис. 2.2-7 В. Пирамида  
и её проекция на плос-  
кость основания в виде  
креста

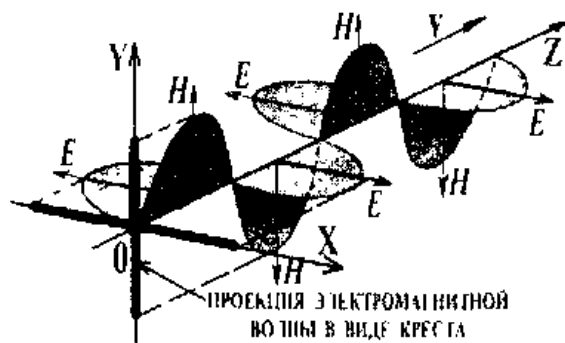

Рис. 2.2-7 Г. Д

Подключение через вершины пирамид Кристаллическим энергоинформационным решёткам Мироздания (Д)

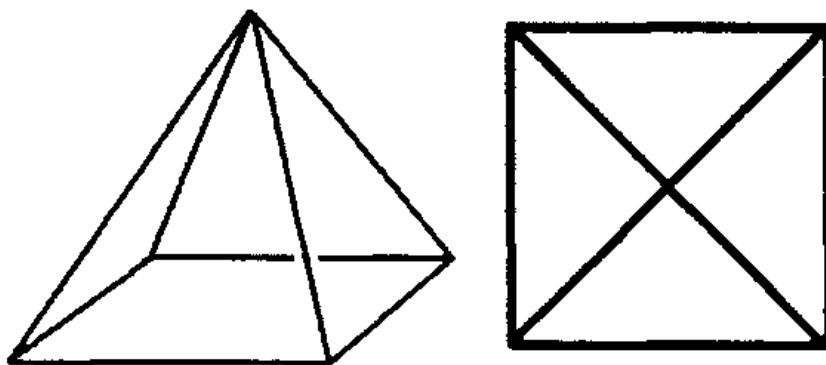

Рис. 2.2-7 Е.

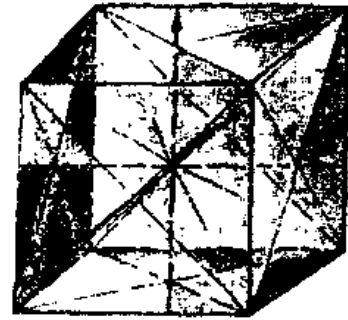
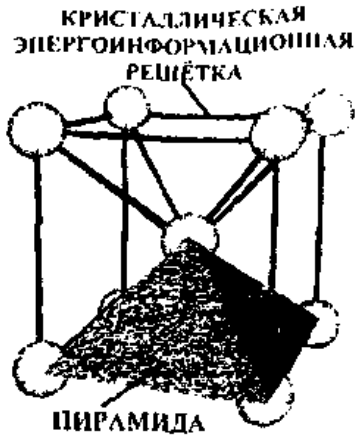
Схема трёхкратного вращения: рука описывает три восьмёрки ( $\infty$ ) - символ бесконечности

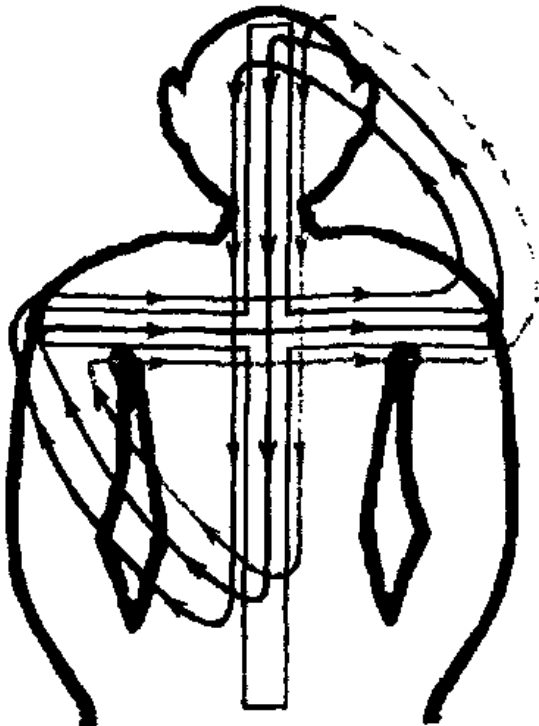

Рис. 2.2-7 Ж.

Схема малого, большого кругов кровообращения и лимфатической системы человека в виде трёх восьмёрок

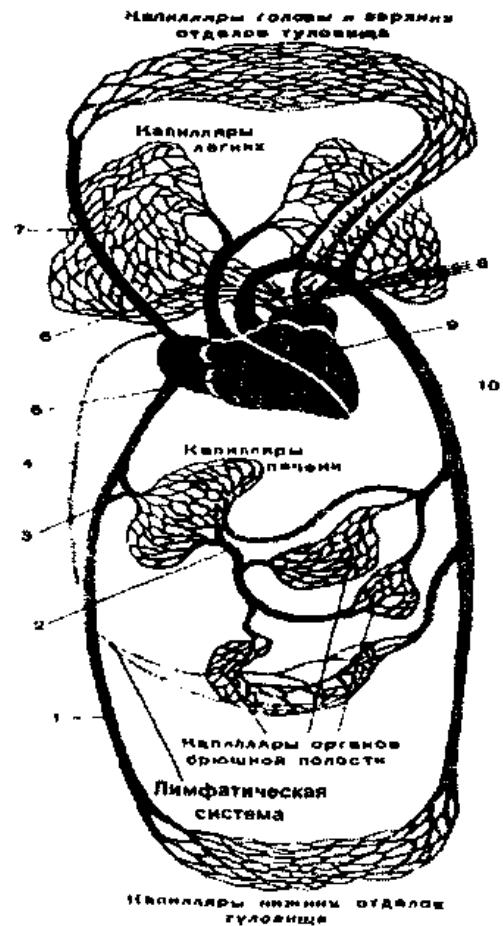

другие измерения, - происходит сброс вредной энергоинформации. Так работает защита крестом (подробнее о кристаллических решётках Мироздания см. раздел 3).

Отметим, что при крещении из пальцев, сложенных в трёхперстие, излучается энергия (торсионные и другие поля), подобно лучам лазера. При этом рука описывает три креста в виде восьмёрок (рис. 2.2-7 Е), что, по принципу подобия, оказывает мощное гармонизирующее энергоинформационное воздействие на системы лимфо- и кровообращения человека, которые также имеют вид восьмёрок (рис. 2.2-7 Ж). Такое воздействие осуществляется в Прошлом, Настоящем и Будущем ( $\infty$  – символ бесконечности). Отметим, что кровь и лимфа являются основными носителями информации в человеке. Вот почему в магии делают заговоры на кровь (энергоинформационное программирование).

В силу важности открытия Сердечного центра для подключения к Планетарной системе Пирамид ниже дана подробная информация об этом матричном энергоинформационном преобразователе.

---

### 2.3. СЕРДЦЕ – МАТРИЧНЫЙ ЭНЕРГОИНФОРМАЦИОННЫЙ ПРЕОБРАЗОВАТЕЛЬ

---

Рост духовности человека начинается с открытия его Сердца – Сердечной чакровой системы (Анахаты). На физическом плане сердце имеет вид объёмного кардиоида, состоящего из четырёх энергоцентров: двух предсердий и двух желудочков (рис. 2.3-1). Левое предсердие (1) трансформирует карму Прошлого, левый (3) и правый (4) желудочки – карму Настоящего, а правое предсердие (2) – карму Будущего. При условии синхронизации все перечисленные выше энергоцентры сердца функционируют как единый трансформатор-преобразователь, работающий по объёмному кресту "вне Времени, вне Пространства".

**СЕРДЦЕ - КАРДИОИД - МАТРИЧНЫЙ  
ЭНЕРГОИНФОРМАЦИОННЫЙ ПРЕОБРАЗОВАТЕЛЬ**



Рис. 2.3-1А.  
Разрез сердца человека: левое (1) и  
правое (2) предсердия; левый (3) и  
правый (4) желудочки



Рис. 2.3-1 Б.  
Мускулы и спиральные фибры серд-  
ца человека

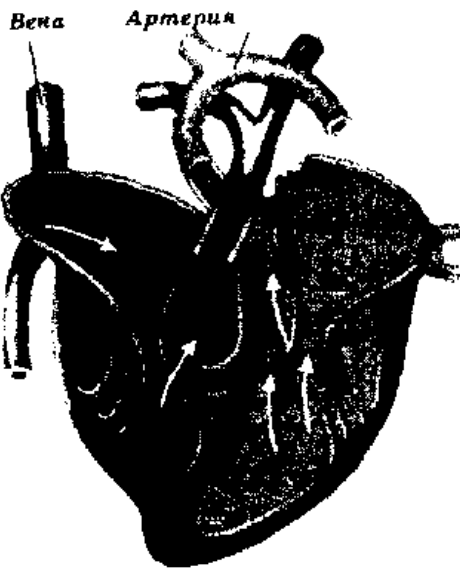

Рис. 2.3-2 А.  
Схема энергетичес-  
кого преобразова-  
теля в проекции

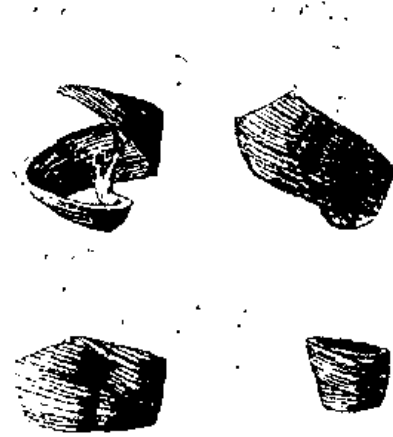

Рис. 2.3-2 Б.  
Преобразователь энер-  
гии - замкнутый скри-  
пичный ключ

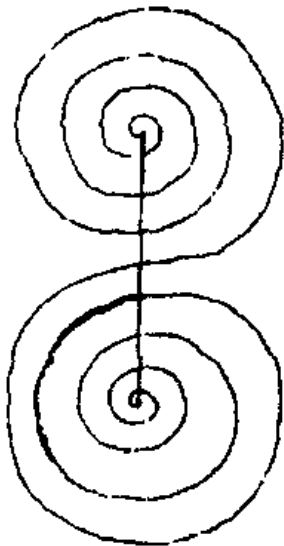

Рис. 2.3-2 В.  
Планетарная спираль  
Древа Жизни



Рис. 2.3-2 Г.  
Сферический вихрь  
Древа Жизни  
и жизненного  
цикла Человека

Рис. 2.3-2 Д.  
Различные схемы энергетических преобразователей

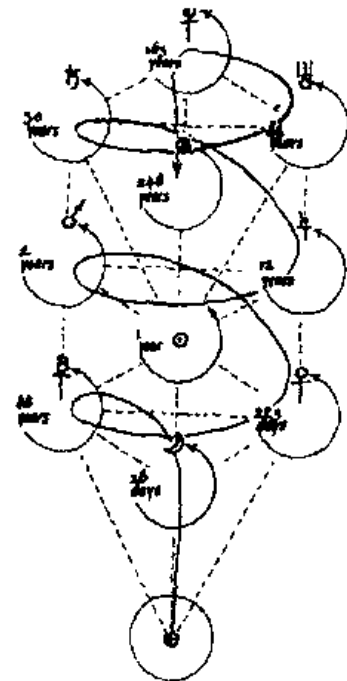

Рис. 2.3-3 А.  
Модель чакры Анахата  
в виде 12-ти лепесткового  
лотоса

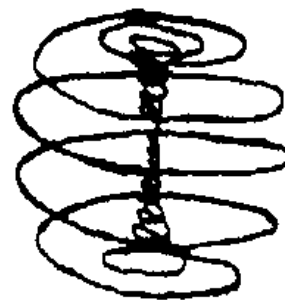
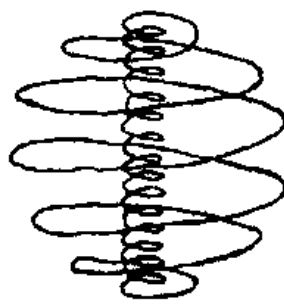
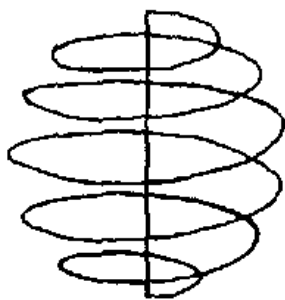
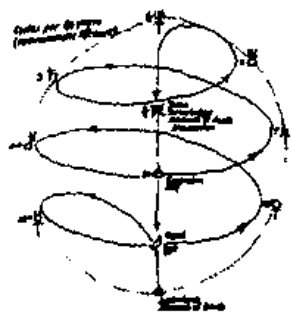

Рис. 2.3-3 Б.  
Модель чакры в виде системы ко-  
нусообразных спиральных вихрей



Рис. 2.3-3 В.  
Модель чакры в виде кар-  
диоида. (Картина "Сердце  
Вселенной")

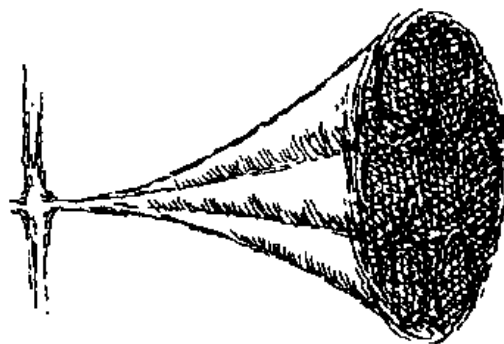

Рис. 2.3-3 Г.  
Древняя схема строения  
атома в виде кардиоида по  
Э. Д. Бэббитту

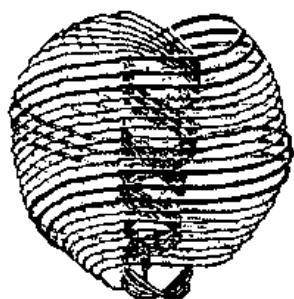

Рис. 2.3-4.  
Очертания сердца в исламской мо-  
литвенной нише (михрабе)



Рис. 2.3-5.  
Мандала развития Сознания Человека  
в виде сердца (по Х. и М. Аргуэлес)

На рис. 2.3-2 Д показаны возможные виды энергоинформационных преобразований, происходящие в Анахате. Отметим, что направление энергопотоков в некоторых преобразователях совпадает с Планетарной спиралью Древа Жизни ([8], рис. 2.3-2 В, Г), а замкнутый скрипичный ключ также представляет собой одну из схем преобразования энергии (рис. 2.3-2 Б). Во всех этих преобразователях ярко выражено прохождение энергии по спиральным восьмёркам. Как было отмечено выше, малый и большой круги кровообращения человека образуют систему восьмёрок (рис. 2.2-7 Ж) и аналогичны системе спиралей Фибоначчи аспектов Инь, Ян, Дэн, по которым расположена Планетарная система Пирамид (рис. 2.2-2).

Таким образом, Сердечный центр представляет собой матричный энергетический трансформатор (преобразователь), что позволяет через этот энергоцентр устанавливать энергетические связи с другими мирами, например в сновидениях (получение информации через вещие сны – предсказания). Поэтому можно сказать, что эта чakra является перекрестием тонких миров (планов). В принципе, в таком режиме преобразования энергий у высокодуховных людей работают все чакры.

В настоящее время известны две модели строения энергоцентров (чакр) человека. Первая – это древнеиндийское представление чакры в виде вращающегося цветка с лепестками ([9], [10], рис. 2.3-3 А). Открытость лепестков такого цветка соответствует открытости чакры (принцип игрушки "дюймовочки"). Вторая модель – это представление чакры как системы конусообразных спиральных вихрей, вложенных друг в друга ([11], рис. 2.3-3 Б). Направление и скорость вращения таких вихрей соответствует полярности и степени открытости чакры.

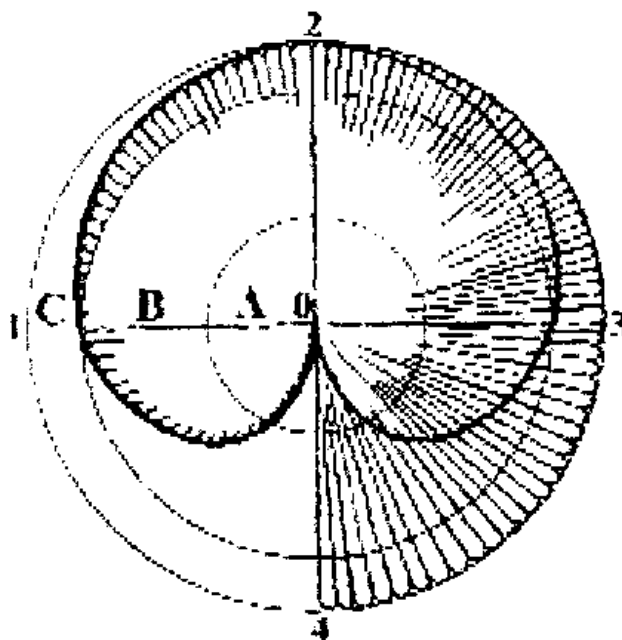
На основании принципа подобия автор предлагает третью модель строения чакр по типу кардиоида, приведённого на рис. 2.3-3 В. На этом рисунке изображена картина "Сердце Вселенной", увиденная ясновидящим [8]. Аналогичная структура была разработана доктором Э. Д. Бэббиттом для атома ([12], рис. 2.3-3 Г). Этот философ не только предложил форму атома, но и метод, по которому эти частицы могут быть сгруппированы и упорядочены в молекулах. Изображения кардиоида, аналогичные приведённым на рис. 2.3-3 В, Г, известны как "АНУ-мандала" Безант-Ледбитера, "эфирный атом" Менделеева-Циолковского или "кардиоид Козырева".

Использование подобной модели открывает широкие возможности в создании торсионных генераторов морфогенетических "пси-полей". Например, в США существует проект Медитационного клуба Пентагона по созданию "Духовного Оборонного Щита". Это система надёжных и эффективных средств "морфогенетической защиты" для операторов и лиц, принимающих ответственные решения, а также самих технических инфраструктур важных оборонных (в том числе ракетно-ядерных) систем от возможных психических и психотронных атак потенциальных противников.

Аналогичную форму кардиоида имеют и исламские молитвенные ниши (михрабы), которые за счёт своей формы вызывают воспоминания о присутствии Божества в Сердце каждого человека (включение в канал Любви через принцип подобия). Михраб – это внутреннее святилище Души, где через спиральные узоры молитвенных ниш происходит включение молящихся в Космические энергии (получение информации и Божественных

Вселенский Е.Н. "Тайна Великих пирамид" откровений, рис. 2.3-4). С формой сердца удивительно совпадает и "Мандала развития Сознания Человека" (рис.2.3-5, [13]).

#### 2.4. УПРАВЛЕНИЕ ЭВОЛЮЦИЕЙ СОЗНАНИЯ ЧЕЛОВЕЧЕСТВА ПЛАНЕТАРНЫМИ БИОКОМПЬЮТЕРАМИ - ПИРАМИДАМИ, СВЯЗАННЫМИ С ТРИНАДЦАТЬЮ СОЗВЕЗДИЯМИ ЗНАКОВ ЗОДИАКА

Пирамиды и другие сакральные точки, также как и наша планета в целом, обладают Сознанием определённого уровня и являются своего рода Планетарными биокomпьютерами.



Рис. 2.4-1 А.  
Планетарная система Биокomпьютеров-пирамид Земли, управляемая 13-ю созвездиями Знаков Зодиака



Рис. 2.4-1 Б.  
Тринадцатый проявленный Знак Зодиака - Змееносец

Они объединены друг с другом в Единую сеть по типу "Интернета", которая питает главный Макробиокomпьютер – Единый Планетарный Биокomпьютер Земли.

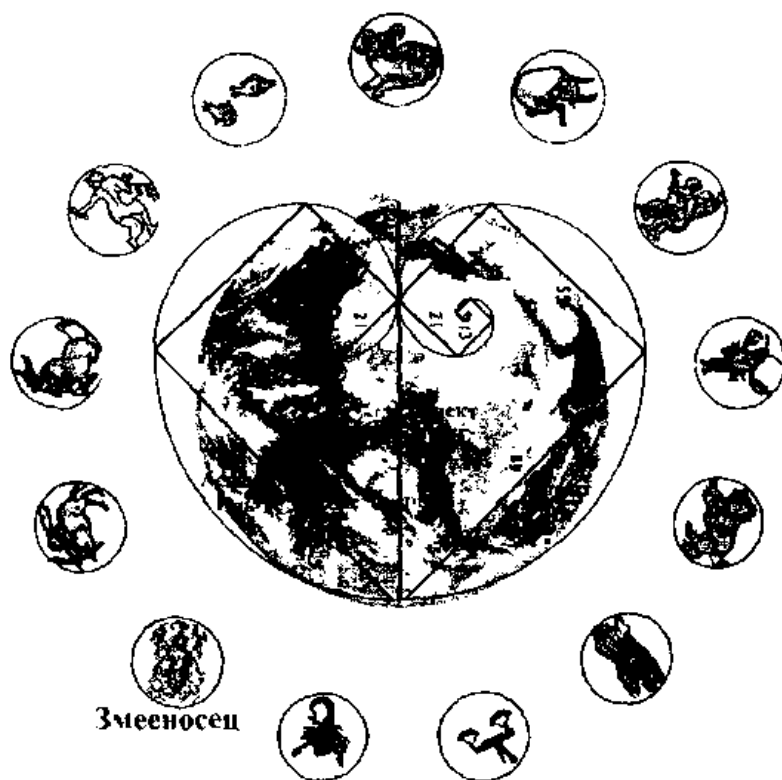

Рис. 2.4-2 А. Четырёхугольная пирамида - матрица 4-го уровня (вид сверху)

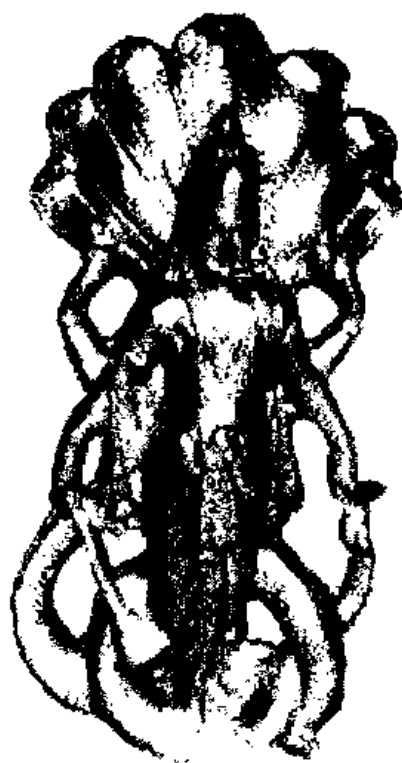
8-й уровень

12-й уровень

16-й уровень

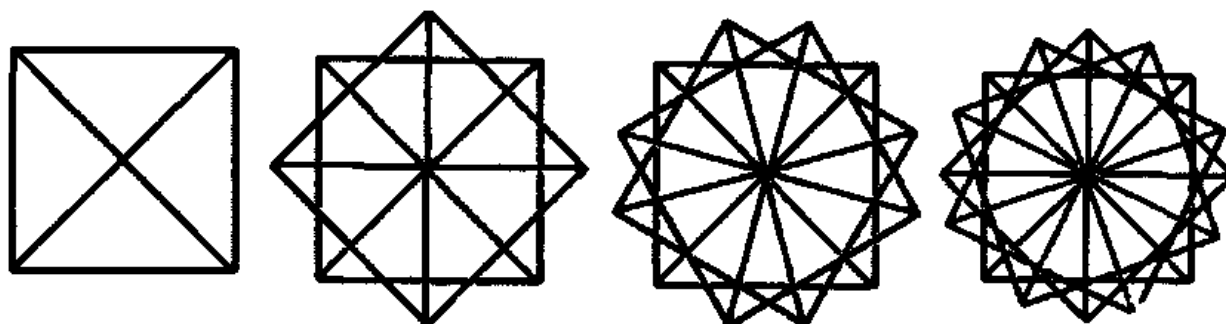
Рис. 2.4-2 Б, В, Г.

Матрицы разных уровней, образующиеся при вращении четырёхугольной пирамиды

По мнению академика Е. Н. Вселенского, Планетарная система пирамид, расположенных на спиральях Фибоначчи аспектов Инь, Ян, Дэн, в настоящее время энергетически связана и ориентирована на тринадцать созвездий Знаков Зодиака (тринадцатый проявленный Знак Зодиака – Змееносец, рис. 2.4-1), а не только на три звезды: Вегу, Капеллу и Канопус, как установил В. Гох (рис. 1.4-4 Б). Эта система принимает энергоинформацию от созвездий Знаков Зодиака (загрузка программ в Биокомпьютер), обрабатывает её и передаёт на Планетарный кристалл и Ноосферу Вернадского для развития (эволюции) всего живого на Земле (выполнение программ Биокомпьютером). При этом происходит трансформация (преобразование) тонких Космических энергий в энергию физических форм нашего мира (см. ниже).

На рис. 2.4-2 показано вращение Пирамиды 4-го уровня вокруг своей оси по Знакам Зодиака при суточном и годовом вращении нашей планеты. При этом образуется система многоуровневых матриц (кратных четырём, рис. 2.4-2), каждая из которых имеет определённую частоту и позволяет настроиться на определённый Знак Зодиака (у каждого созвездия своя частота вибраций). Эта универсальность даёт возможность через четырёхугольные Пирамиды работать со всеми Знаками Зодиака: получать от них энергоинформацию, преобразовывать и излучать её (прямая и обратная связи).

К настоящему времени в первоизданном (неповреждённом) виде сохранились только подземные Крымские пирамиды (по сравнению с Египетскими и другими). Поэтому детальное изучение

Крымских пирамид позволило не только установить их структурное строение (см. раздел 1.4), но и понять принцип их работы в качестве Планетарных биокомпьютеров. По мнению Е. Н. Вселенского, энергоинформационные капсулы на ребрах этих пирамид (рис. 1.4-2 Е) и вся пирамида в целом, имеют многослойную блочно-модульную структуру. Эти блоки-модули состоят из слоёв оксидов редкоземельных металлов, обладающих полупроводниковыми свойствами по типу модулей из многослойных транзисторных схем в наших телевизорах. В итоге, Пирамида представляет собой многослойную электронную "мегасхему", служащую для приёма, обработки, хранения и передачи энергоинформации (торсионные технологии, пока не доступные Человечеству). В этом смысле Великие пирамиды действительно являются Планетарными биокомпьютерами.



Рис 2 4-3

Хромосомы, гены, ДНК и РНК как генетические энергоинформационные матричные структуры, несущие информацию о развитии всего живого на планете Земли



Рассмотрим, как через них происходит передача энергоинформации (программ эволюционного развития) в живые организмы на Земле. Известно, что носителем информации во всех живых организмах на нашей планете являются макромолекулы дезоксирибонуклеиновой и рибонуклеиновой кислот (ДНК и РНК) ([14], рис. 2.4-3 и 2.4-4). Эти макромолекулы есть в клетках всех живых существ.

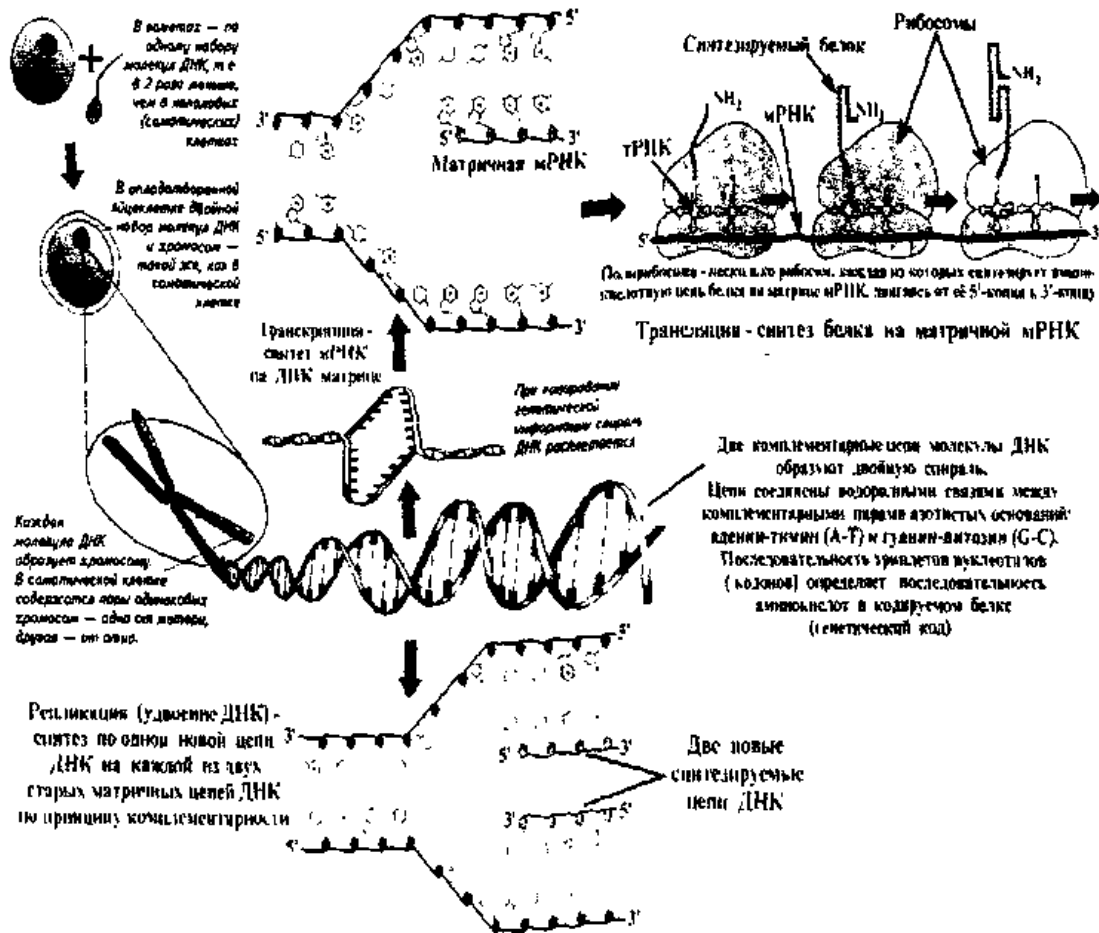

Рис. 2.4-4.  
Двойная спираль ДНК, состоящая из двух нуклеотидных цепей: трёхмерная модель (А) и схема (Б)



Рис 2.4-5 А  
Греческая ваза (амфора) с прямоугольными спиральями, обозначающими двойную спираль ДНК. Слева - увеличенный фрагмент спиралей, на котором "X" обозначает их перекрестие

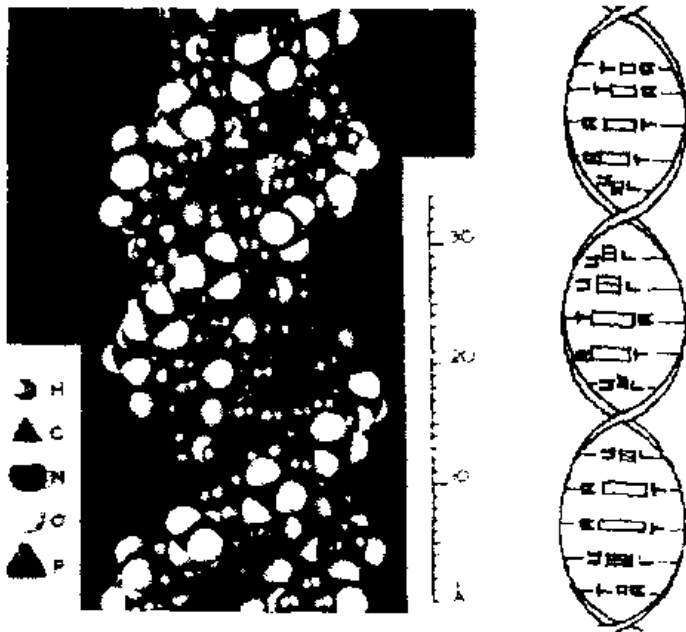

Рис. 2.4-5 Б.  
Зонт с орнаментом из прямоугольных спиралей - символ ДНК и свёрнутых пространств

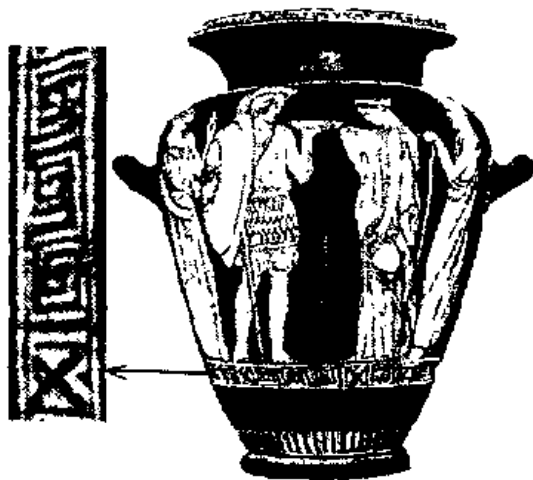

Рис. 2.4-5 В.

Фрагмент рамки в виде прямоугольной спирали вокруг объявления в журнале

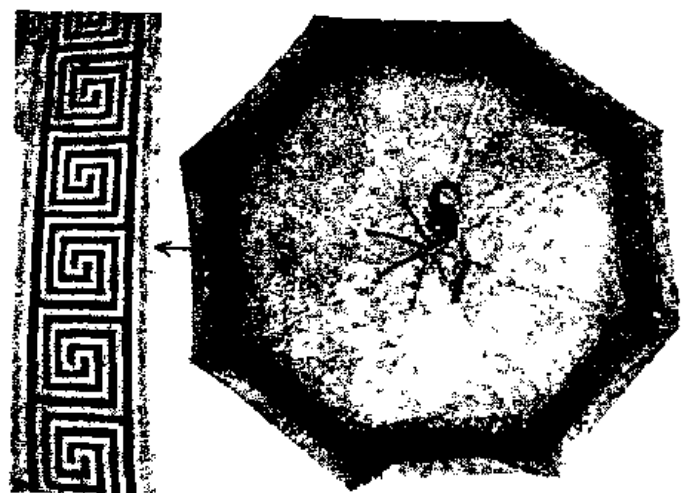

Рис. 2.4-6.

Меандр - геометрический греческий орнамент в виде спиралей - символ ДНК и свёрнутых пространств. Раскручивание спиралей против часовой стрелки обозначает свёртывание пространств (А), а раскручивание спиралей по часовой стрелке - развёртывание пространств (Б)

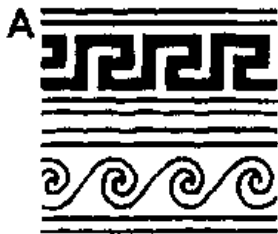

Рис. 2.4-7.

Схема связи трёхспиральной ДНК с кристаллической энергоинформационной решеткой Мироздания (показана элементарная ячейка решётки 4-го уровня - куб)



Рис. 2.4-8 А  
Системы. "Солнце-Земля-Луна" и "Сириус А, В, С" - Трехединая Космическая Эволюционная Спираль

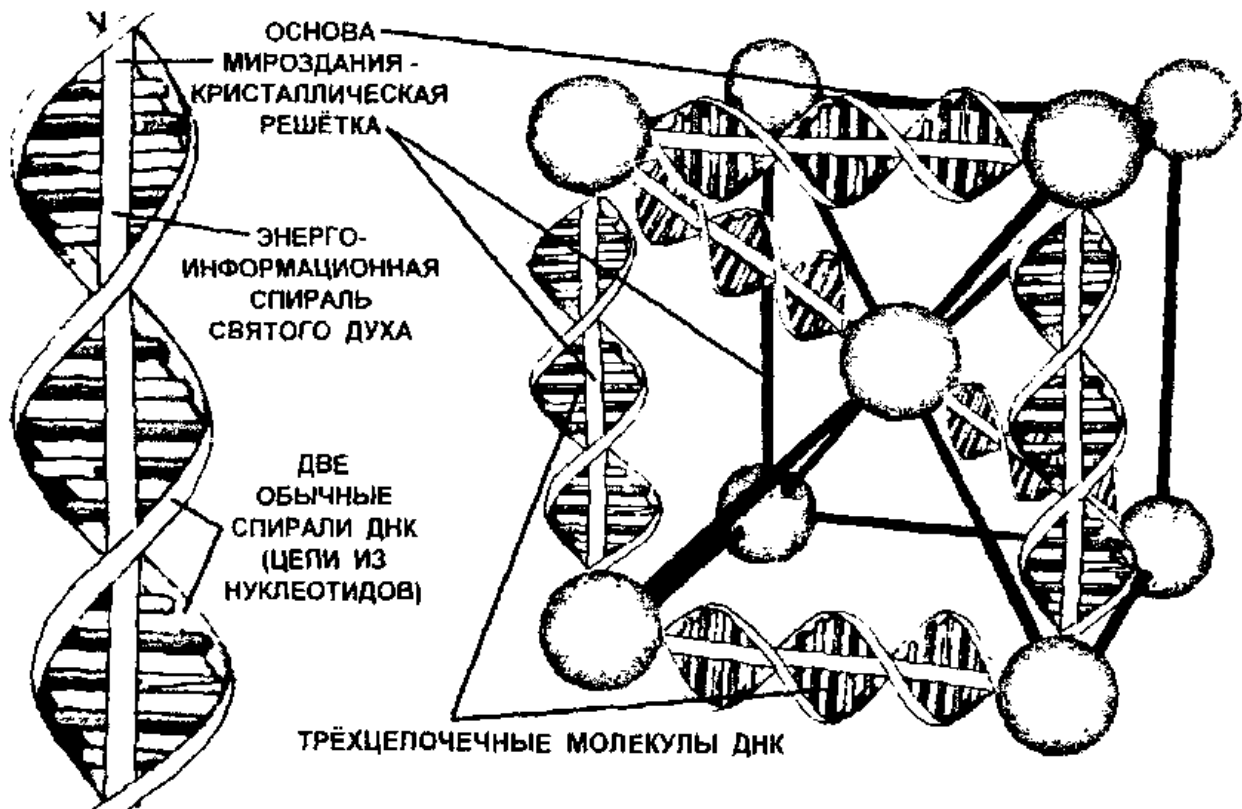

Рис. 2.4-8 Б. Жезл "Кадуцей" Солнечная система, система Меркурия - символ Сириуса и двойники этих звездных систем - многоспиральное здание и "Космическая Эволюционная ДНК"

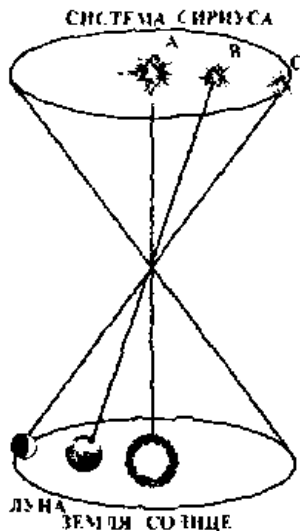

Рис. 2.4-8 В.

Принцип комплементарности (строгое соответствие азотистых оснований в паре друг другу: аденин – тимин (А-Т), гуанин – цитозин (Г-С); других пар оснований в ДНК не бывает) лежит в основе сохранения и передачи генетической информации как при копировании (репликации) ДНК, так и при перезаписи информации с ДНК на матричную РНК (транскрипция) для последующего синтеза белка. Таким образом, каждая цепь ДНК может служить матрицей для синтеза комплементарной цепи (рис. 2.4-3).

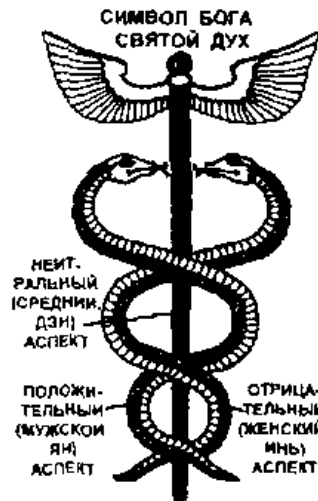
В клеточном ядре находится несколько молекул ДНК в виде двойных спиралей. Каждая в комплексе с белками – образует одну хромосому. У каждого вида растений и животных – своё число хромосом: у одних – меньше 10, у других – больше тысячи. В ядрах соматических (неполовых) клеток людей Пятой Расы содержится 46 хромосом, у представителей Шестой Расы – их уже 48.

Ген – это участок хромосомы, содержащий инструкции по сборке определенного белка из составляющих его аминокислот. Именно ДНК позволяет собирать белки, необходимые клетке для работы. При этом двойная спираль на время расплетается, и ее кодовая информация "переписывается" (копируется) в виде матрич-

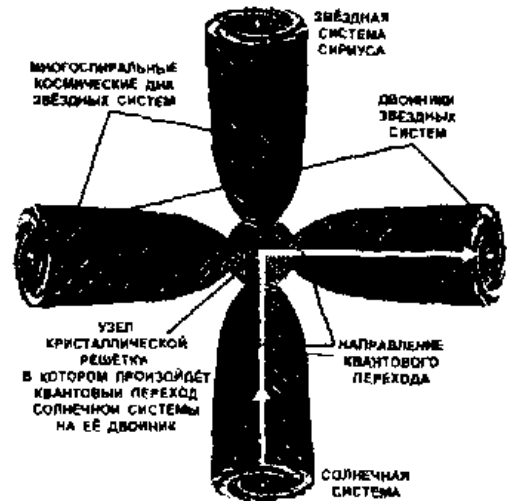
ной рибонуклеиновой кислоты (мРНК). Этот процесс называется транскрипцией. Копия мРНК выходит из ядра в цитоплазму. Там по ней, как по шаблону, согласно матрице генетического кода ([14], рис. 5.4.1-4), в рибосомах собирается тот или иной белок (трансляция). Последовательность кодирующей цепи мРНК, прочитанная в направлении 5'-3' сахарофосфатной цепи, состоит из триплетов нуклеотидов (кодонов), соответствующих аминокислотам в направлении от N-конца белка к C-концу (рис. 2.4-3).

Из-за важности молекул ДНК как основных носителей информации для развития живых организмов, изображения двойной спирали ДНК мы часто встречаем как орнаменты на одежде, предметах человеческого обихода, зданиях, оградах, окантовке ценных бумаг и т. п. (рис. 2.4-5 и 2.4-6). Известно, что такие рисунки с прямоугольными спиралями, являющиеся символами ДНК и свёрнутых пространств, создают мощное энергетическое защитное поле (подробнее о свёртывании пространств см. раздел 3.1 и новую книгу Е. Н. Вселенского "Нейронно-торсионная модель строения Вселенной и её матрицы" - [15]).

В силу Триединства нашего Мира, макромолекула ДНК должна быть трёхспиральной. Поэтому, по мнению Вселенского, в ДНК наряду с двумя обычными спиралями, построенными из остатков нуклеотидов, существует и третья центральная спираль, которая является энергоинформационной (торсионной) и принадлежит Святому Духу – Божественному аспекту (рис. 2.4-7). Эти третьи нематериальные спирали представляют собой ребра кристаллических энергоинформационных решёток и являются основой для построения обычных материальных спиралей ДНК (подробнее об энергоинформационных решетках см. раздел 3). Отметим, что торсионные спирали энергоинформационных решёток лежат в основе и объектов неживой природы. Например, в металлах и минералах они проявлены в виде атомных и молекулярных пространственных кристаллических решёток (рис. 3.6-2 Г).

В религии принцип трёхспиральности ДНК изначально закодирован в виде Святой Троицы ("Во имя Отца, и Сына, и Святого Духа", рис. 2.2-3), но для Человечества "дэновский" аспект – Святой Дух – пока не доступен (не существует физических приборов, которые могут его зафиксировать).

По принципу подобия, у нашего триединого Мира (системы Солнца, Земли и Луны) существует двойник – тройная звёздная система Сириуса (Сириус А, В, С). Эта система энергетически связана с нашей Солнечной системой и образует Космическую Триединую Эволюционную Спираль, которая является Космическим аналогом ДНК (рис. 2.4-8 А). Эта связь сильно влияет на нашу эволюцию и обусловлена тем, что Высшая Цивилизация звёздной системы Сириуса курирует развитие землян (известно, что Иисус Христос прибыл с Сириуса).

Жезл "Кадуцей" Меркурия (Гермеса Трисмегиста [12]), наряду со Святой Троицей, является символом Триединства Мироздания, тройной спирали "Космической ДНК" и трёх главных энергетических каналов человека: Ида, Пингала и Сушумна (рис. 2.4-8 Б). Именно активизация трёхспиральной ДНК откроет Человечеству путь к Совершенству.



Рис. 2.4-9 Б.

Три торсионные прямоугольные спирали энергии в пирамиде: женская (Инь, А); мужская (Ян, Б) и средняя (Дэн, В) (вид сверху)

Поэтому этот жезл является также символом Мудрости, Целительства, Спасения, Обновления и Возрождения Жизни.

Поскольку Солнечная система является многополярным образованием (в неё входят не только Солнце, Земля и Луна, но и другие космические тела, например планеты), то с учётом её дальнейшего эволюционного развития она вместе с системой Сириуса представляет собой многоспиральную "Космическую ДНК" (рис. 2.4-8 В). Энергоинформационные спирали этой ДНК, по которым движутся планеты, активизируются в процессе эволюции Солнечной системы. Отметим, что, кроме звёздной системы

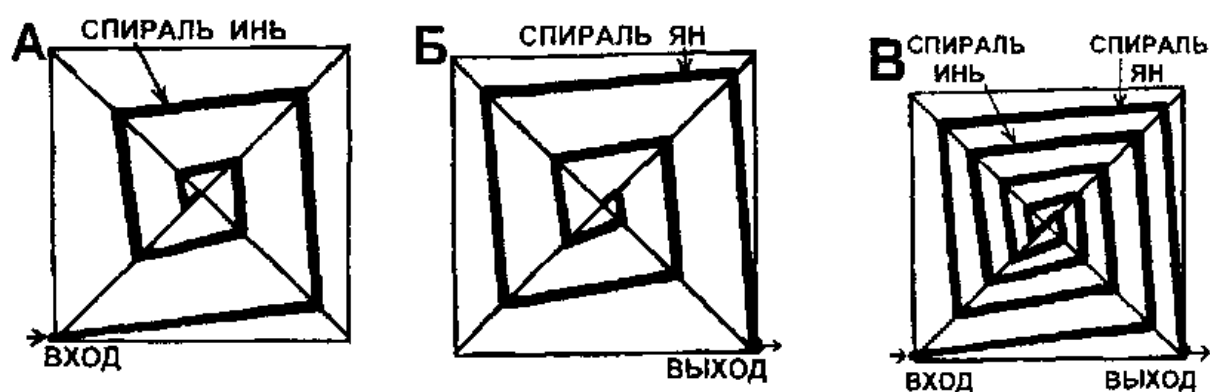

Рис. 2.4-10.

Свастика-лабиринт, изображающий тройную прямоугольную спираль (Ян, Инь, Дэн), образующуюся в пирамидах (Тетрадрахма из Кносса, 1-е тысячелетие до н. э., Британский музей, Лондон)



Рис. 2.4-11.

Мандала-лабиринт на кафеле аббатства монастыря Праздника Всех Святых - схема развёртывания пространств через пирамиду (Шатон-на-Марне, Франция)

Сириуса, мы энергетически связаны и с другими своими звёздными двойниками. На один из таких двойников как раз и произойдёт Квантовый Переход нашей Солнечной системы, на пороге которого мы находимся. Этот переход должен произойти до 2013 года (подробнее см. раздел 4.1).

Вернёмся к работе Пирамид. Они работают как торсионные преобразователи. В Пирамидах образуются три торсионные пирамидальные прямоугольные спирали, раскручивающиеся по часовой стрелке: мужская (Ян, направление движения энергии по часовой стрелке), женская (Инь, направление движения энергии против часовой стрелки) и средняя (Дэн), объединяющая две предыдущие спирали (рис. 2.4-9).

Ещё раз подчеркнём, что в пирамидах все три торсионные спирали раскручиваются по часовой стрелке (правосторонние торсионные поля), что соответствует направлению вращения нашей Галактики (рис. 2.1-1). Поэтому такие торсионные поля оказывают гармонизирующее воздействие на человека и окружающую среду обитания.

Таким образом, в Пирамиде получается тройная прямоугольная спираль (Ян, Инь, Дэн), аналог которой в виде свастики-ла-

биринта изображён на рис. 2.4-10 [8]. В основе этой свастики лежит спираль, которая развёртывает время и пространство в четырёх направлениях от центральной звезды (подробнее о развёртывании многомерных пространств см. раздел 3.1).

Аналогичный процесс развёртывания трёхмерного пространства в четырёхмерное – через пирамиду – представлен в мандале-лабиринте на кафеле аббатства французского монастыря Праздника Всех Святых (рис. 2.4-11, [8]). На этой мандале зашифрован Планетарный биокомпьютер в виде пирамиды (центральный квадрат с диагоналями) с восемью Сфинксами, расположенными между двумя окружностями. Разворачивающаяся материя четырёхмерного пространства показана в виде четырёх лабиринтов в форме кардиоидов, что схематично иллюстрирует многослойное строение четырёхмерного пространства, свёрнутого в 4D-КО-НУС (рис. 3.1.3-4). Отметим, что такие лабиринты присутствуют на наших пальцах в виде папиллярных узоров, указывающих на связи Человека с определёнными звёздными системами.

Папиллярные узоры представляют собой свёрнутую координатную карту Звёздных систем Человека в Прошлом, Настоящем и Будущем в виде системы файлов, содержащих координаты этих пространственно-временных миров. По этим координатам (нитям памяти) и путешествует Человек в своих снах в Прошлое, Настоящее и Будущее. Достаточно знать пространственные координаты Человека в какой-то момент времени, чтобы по ним получить всю информацию об этом Человеке. Поэтому дактилоскопия будущего по отпечаткам пальцев сможет определять, где Человек был в прошлом, где он пребывает в настоящем и где он будет в будущем. Папиллярные узоры на левой руке Человека содержат информацию Прошлого: о том, из какой Звёздной системы он прибыл, где родился и как жил. Папиллярные узоры на стопах ног несут информацию о Настоящем – это звездные координаты, где человек пребывает в настоящий момент времени. Папиллярные узоры на правой руке человека отображают информацию о координатах той Звёздной системы, где он будет пребывать в Будущем, а также то, что с ним будет происходить. Хиромантия пока не может дать такую исчерпывающую инфор-

---

Вселенский Е.Н. "Тайна Великих пирамид" мацию о местоположении Человека (его координатах в пространстве в любой момент времени), но довольно точно может предсказать Судьбу человека (считывание из его энергоинформационного канала).

Благодаря рассмотренным выше энергоинформационным (торсионным) потокам, в пирамидах и осуществляется свёртывание и развёртывание материи многомерных пространств. Три торсионные прямоугольные спирали пирамиды (мужская, женская и средняя, рис. 2.4-9) соответствуют двум материальным спиральным рукавам нашей Галактики "Млечный Путь" (рис. 2.1-1) и третьей нематериальной энергоинформационной (торсионной) спирали Галактики (энергетика Святого Духа). Эта третья спираль представляет собой ребро соответствующей кристаллической энергоинформационной решётки Мироздания. В итоге, имеет место и полная аналогия этих трёх торсионных спиралей пирамиды тройной спирали ДНК (рис. 2.4-7). За счёт этого пирамиды как Планетарные биокомпьютеры, по принципу подобия, передают энергоинформацию (программы эволюционного развития) в ДНК всего живого на Земле, включая животных и Человека.

---

## **2.5. ИЗЛУЧАЮЩИЕ ФОРМЫ ПЛАНЕТАРНЫХ БИОКОМПЬЮТЕРОВ: СФИНКС, СТАТУИ БУДДЫ И ФАРАОНОВ**

---

Структурная схема Планетарных биокомпьютеров в Гизе (Великие Египетские пирамиды и Сфинкс) приведена на рис. 2.5-1. Эта система служит для управления низшим Сознанием - животными и полулюдьми (животные в человеческих оболочках). Аналогичный Планетарный биокомпьютер существует и в Крыму - это система подземных крымских Пирамид и Сфинкса, встроенного в грань Севастопольской пирамиды № 3 (рис. 2.5-2 А, Б).

Как видно из рис. 2.5-1 А и 2.5-2 А, внутри пирамид существует целая система так называемых вентиляционных каналов и коридоров. На самом деле, по мнению Е. Н. Вселенского, эта система служит не только для вентиляции, но и представляет собой систему волноводов для приёма, передачи и преобразования





Рис 2.5-1А

1- вход в пирамиду; 2- нисходящий коридор; 3,6 - погребальные камеры; 4,5 - горизонтальные коридоры, 7 - недостроенные вентиляционные ходы, 8 - большая галерея, 9 - передняя комната; 10 - погребальная камера с саркофагом; 11 - разгрузочные камеры, 12 - система действующих вентиляционных каналов, 13 - шахта, пробитая после окончания строительства пирамиды

энергоинформации (торсионных полей). Отметим, что в эту систему входят как вентиляционные каналы и коридоры, так и полупроводниковые слои из "монетного известняка" и других веществ, которые работают как электронные схемы. Такая система служит для создания в Пирамидах энергоинформационных (торсионных) спиралей. Можно сказать, что пирамиды работают по принципу ускорителя элементарных частиц применительно к торсионным полям. Они являются преобразователями торсионных энергий и могут

работать в двух режимах: приёма энергоинформации (торсионный преобразователь) и её передачи (торсионный ускоритель).

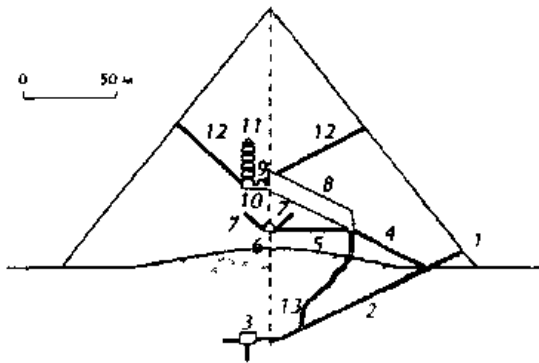
Энергии из Космоса от тринадцати созвездий Знаков Зодиака (рис. 2.4-1) поступают в вершины Пирамид и далее направляются волноводами, раскручиваясь по пирамидальным прямоугольным спиральям (рис. 2.4-9). У крымских пирамид эти спирали дополнительно формируются обнаруженными энергоинформационными капсулами на рёбрах пирамид (рис. 1.4-2 Б). При этом автоматически происходят двойные сдвиги Сознания на  $90^\circ$ , необходимые для эволюции всего живого на Земле (для перехода с одного уровня Сознания на другой, рис. 3.3-3 Б).

В результате высокочастотная энергоинформация из Космоса преобразуется системой волноводов и электронных схем пирамиды до частоты вибраций нашего



Рис 2.5-1 Б

Египетский Сфинкс - резонаторная форма для управления низшим Сознанием животных и потлюдей

физического мира и передаётся в Сфинкс, где излучается его формами (человеческой и животной) (рис. 2.5-1 В, 2.5-2 Б).

Таким образом, Сфинксы как излучающие формы Планетарных биокомпьютеров были специально созданы представителями Высших Цивилизаций для управления процессом эволюции Сознания как животного мира, так и Человечества. Вот почему они имеют форму животного с головой человека.

Как было отмечено выше (см. раздел 1.1), в шее египетского Сфинкса находится золотая сфера – "капсула времени", существует также круглая комната под Сфинксом между его лапами с тремя тоннелями, один из которых заблокирован защитным полем.

По мнению Е. Н. Вселенского, золотая сфера и круглая комната являются излучающими устройствами, работающими по принципу энергоинформационных преобразователей, которые генерируют мыслеобразы (торсионные поля), передаваемые в другие сооружения через систему волноводов. Сфера и круглая комната Сфинкса являются свособразными аналогами чакр человека (сфера в шее – горловая чakra Вишудха, комната – чакры Муладхара и Кундалини). Продолжая эту аналогию, можно сказать, что три тоннеля-волновода Сфинкса соответствуют трём энергоканалам человека: Иде, Пингале и Сушумне и трёхспиральным молекулам ДНК (трисединство Мира).

Академик Е. Н. Вселенский считает, что в Сфинксах должны существовать ещё не менее трёх энергоинформационных (торсионных) преобразователей: 1) в голове (аналог шишковидной железы – уровень Сознания человека), 2) на уровне сердца (аналог Чакры Анахаты) и 3) солнечного сплетения (аналог чакры Набхи) (рис. 2.5-1 В, 2.5-2 Б).



Рис. 2.5-1 В.

*Структурная схема Планетарных биокомпьютеров Сфинкса и Пирамид в Гизе для управления низшим Сознанием животных и потаждей (Египет)*

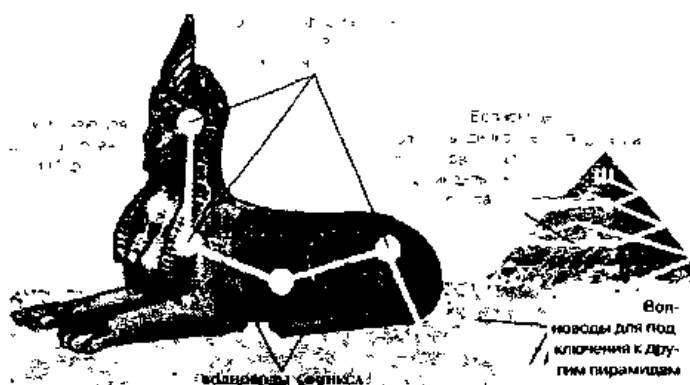

Рис 2.5-2 А.

Схема Пирамиды № 3 со Сфинксом в окрестности г Севастополя

Напомним, что у Человека система таламус-гипоталамус-шишковидная железа, находящаяся в центре головы, является торсионным приёмопередающим устройством и преобразователем по свёртыванию и развёртыванию многомерных пространств (рис. 2.5-2 В).

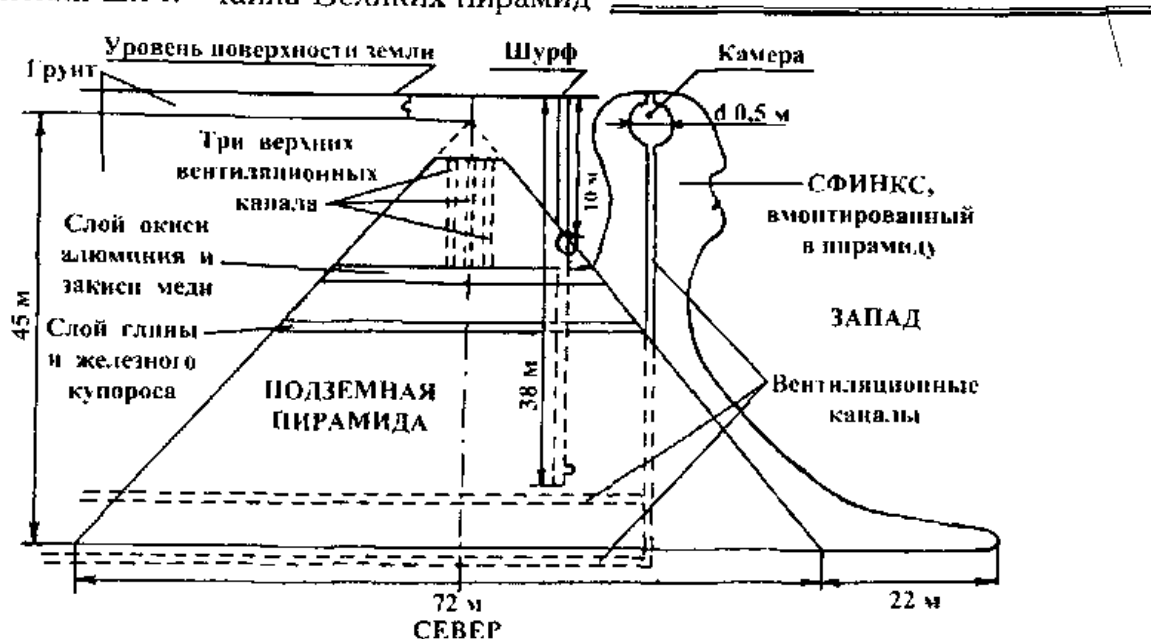

Рис. 2.5-2 Б.

Структурная схема Планетарных биокомпьютеров севастопольской подземной Пирамиды № 3 со встроенным в неё Сфинксом для управления низшим Сознанием животных и полулюдей (Крым, Украина)

Структурная схема другого Планетарного биокомпьютера – пирамидальной матрицы храма Боробудура на острове Ява в Индонезии приведена на рис. 2.5-3 [16].

Эта система служит для управления Высшим Осознанием и Знанием людей, поскольку здесь резонаторными формами служат многочисленные статуи Будды, расположенные в колоколообразных ступах-пирамидах на верхней террасе Боробудура.

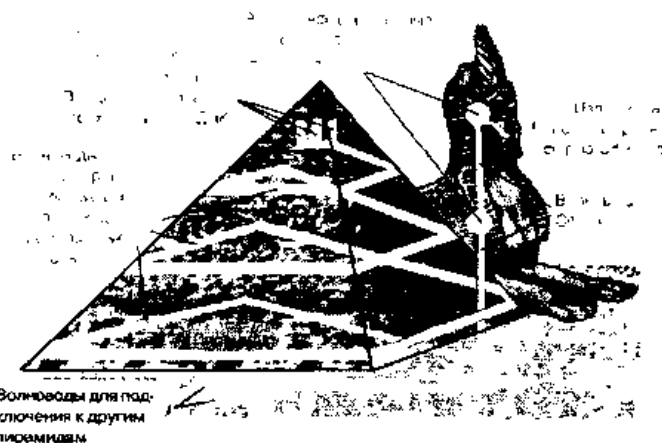
Другой пример использования статуй Будды как резонаторных форм представлен на рис. 2.5-4. Здесь в качестве пирамиды

используется естественная гора, а в качестве излучающих форм – статуи Будды, вырубленные в этой горе.

Существуют и многие другие резонаторные формы Планетарных биокomпьютеров, которые служат для управления разными уровнями Сознания, Осознания и Знания. Например, статуи фараонов в египетском храме Абу-Симбел – это резонаторные формы представителей Восьмой Расы для управления Высшим Знанием и СверхЗнанием Человечества (рис. 2.5-5).



Рис. 2.5-2 В.

Торсионная приёмо-излучающая система головы человека

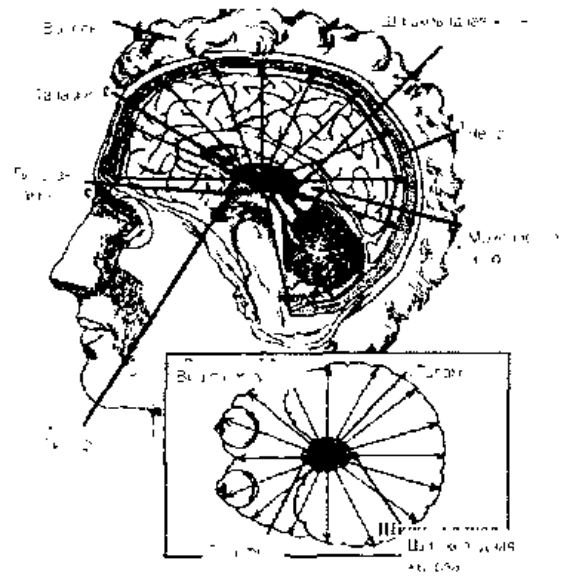

Рис. 2.5-3 А.

Пирамида-матрица Боробудур (остров Ява, Индонезия)

К сожалению, многие земляне не знают, что Великие пирамиды, Сфинксы, статуи Будды и другие священные монументы на Земле являются Планетарными биокomпьютерами и играют громадную роль в эволюции Человечества. Вот почему очень важно сохранить их в целостности и сохранности. Многочисленные туристы в Египте, в Крыму и в других сакральных местах разбирают на сувениры Пирамиды и Сфинксов, не ведая - какую судьбу они себе прописывают в будущем. Ведь они нарушают энергобаланс всей планеты! И это негативно отразится не только на



Рис 2 5-3 Б

Статуи Будды в колоколообразных ступах-пирамидах на верхней террасе Боробудра - резонаторные формы для управления Высшим Осознанием и Знанием людей



Рис 2 5-3 В

Структурная схема Планетарных биокомпьютеров - статуй Будды и пирамиды для управления Высшим Осознанием и Знанием людей (на примере Боробудра)

Судьбах этих людей, но и на Судьбе всего Человечества. А по закону Воздаяния (что "посеешь, то и пожнёшь" – закон сохранения энергии), это вернётся к ним и их родным в виде несчастий, неудач и болезней – в прямой зависимости от масштаба содеянного. Вспомните про "проклятие фараонов". Все, кто нарушил покой египетских фараонов, вскоре "случайно" погибли.

Ещё большее святотатство совершили бывшие правители Афганистана – талибы. Весной 2001 года они взорвали две гигантские скульптуры Бамьяна Будды высотой по 45 метров, вырубленные в известковых скалах и стоявшие неизменно близ древнего Шелкового пути более двух тысяч лет! Талибы посчитали их "идолами", подлежащими уничтожению. Воистину, как учил Будда, самое большое преступление – это невежество. Уничтожение этих гигантских статуй, являющихся частью системы Планетарных биокомпьютеров, привело к усугублению последствий планетарной катастрофы, в том числе к всплеску международного терроризма и развязыванию войн в Афганистане и в Ираке.

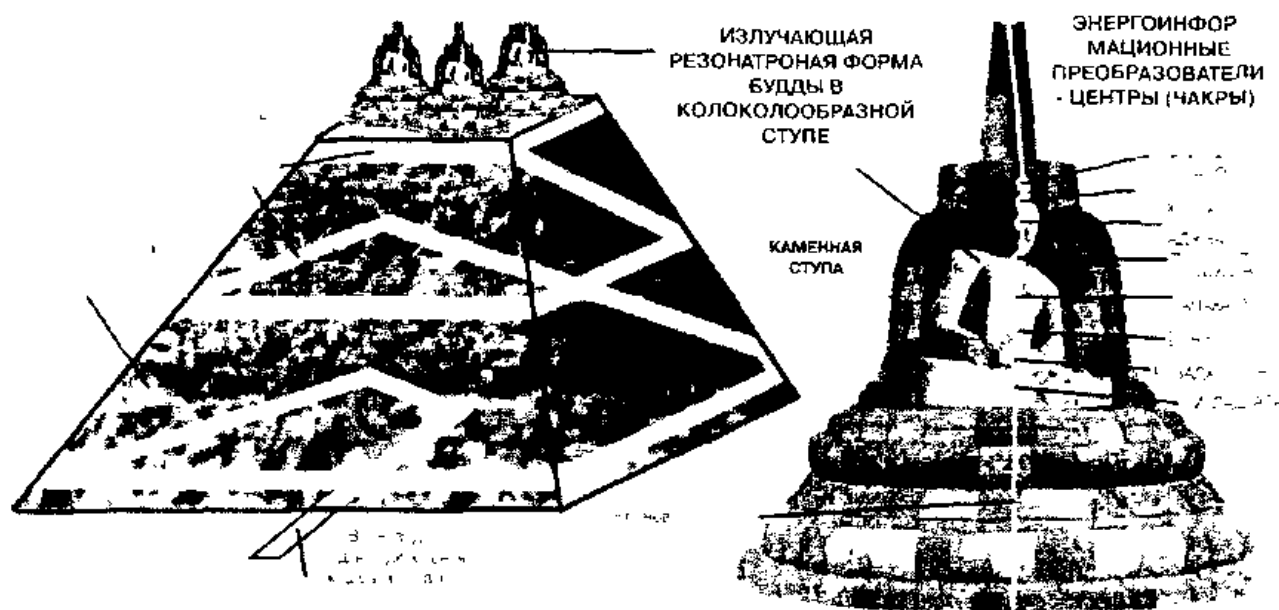

Рис 2 5-4

*Статуи Будды, вырубленные в скале, - резонаторные формы для управления Высшим Осознанием и Знанием людей*



Рис 2 5-5

*Статуи фараонов в храме Абу-Симбел - резонаторные формы представителей Восьмой Расы для управления Высшим Знанием и СверхЗнанием Человечества (Египет)*

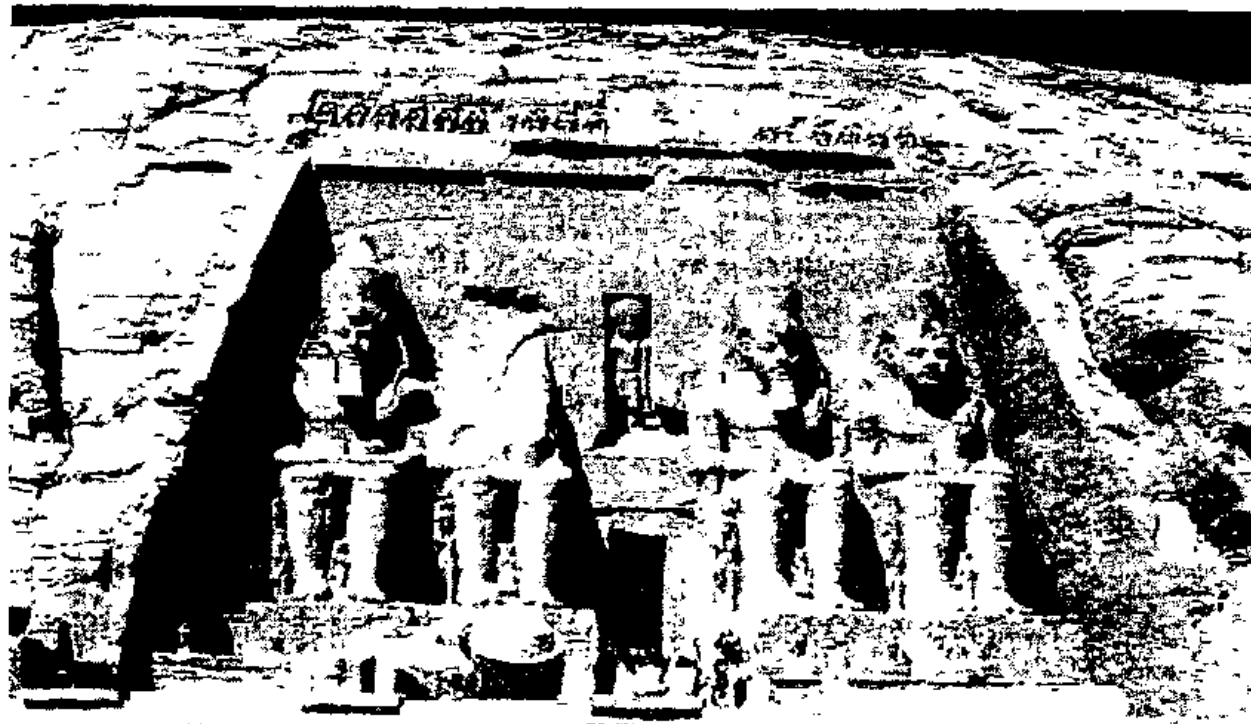

Рис. 2.5-6.

*Монумент Будды, уничтоженный талибами  
(фотография из журнала)*

---

## 2.6. "КОЛЕСО САНСАРЫ" – ПРОГРАММА ПЛАНЕТАРНОГО БИОКОМПЬЮТЕРА

---

На рис. 2.6-1 показаны тринадцать основных тел Человека, соответствующих планам:

1. Физическому,
2. Эфирному,
3. Астральному,
4. Ментальному "Рупа" (Мир форм –мыслеформы),
5. Ментальному "Арупа" (Мир вне форм – голограммы),
6. Каузальному,
7. Информационному,
8. Идейному,
9. Буддхическому,
10. Нирваническому,
11. Атмическому,
12. "Великой Пустоты" и
13. Абсолюта.

На самом деле, планов (миров) бесконечно много. Все они взаимосвязаны, взаимопроникают, взаимодействуют друг с другом и в совокупности объединены в Единое Энергоинформационное Поле Мироздания (см. раздел 3.1).

Все тела Человека связаны с уровнями его "Сознания" и с такими общепринятыми понятиями, как "ТЕЛО", "ДУША",



Рис. 2 6-1.

Тринадцатиплановое строение Человека

"ДУХ" [17] и "БОЖЕСТВЕННАЯ МОНАДА", следующим

образом. Бессознательный уровень соответствует Физическому и Эфирному телам; Подсознание – Астральному телу; Сознание – Ментальным телам; Осознание – Каузальному и Информационному телам; уровень Знания – Идейному и Буддхическому телам; уровень СверхЗнания – Нирваническому телу; уровень Гипер-СверхЗнания – Атмическому телу, телам "Великой Пустоты" и Абсолюта (рис. 2.6-1).

В эзотерике понятие "ТЕЛО" включает два тела Человека: Физическое и Эфирное (тело жизнеобеспечения). ДУША - это совокупность пяти низших тонких тел: Астрального, двух Ментальных, Каузального и Информационного. Она может быть разных уровней: низшего, среднего и Высшего. ДУША является посредником – связующим звеном между физическим миром и миром ДУХА; это транспорт, доставляющий элементы с Неба на Землю и с Земли на Небо. Всё проходит через ДУШУ, которая работает над материей физического мира через ТЕЛО.

ДУХ объединяет четыре средних тонких тела: Идейное, Буддхическое, Нирваническое и Атмическое. ДУХ работает над материей посредством Души. ДУША служит для ДУХА орудием (инструментом), которым он пользуется, чтобы достичь физического плана, так как сам ДУХ этого сделать не может. Только у ДУШИ есть возможность касаться Материи, и именно через



неё ДУХ работает над Материей - формирует её, обрабатывает, отдаёт ей распоряжения. Без ДУШИ, без её возможностей ДУХ не имеет над Материей никакой власти [17]. ДУША является примерно такой же оболочкой для ДУХА, как ТЕЛО для Души.

БОЖЕСТВЕННАЯ МОНАДА представляет собой совокупность Высших тонких тел Человека - это тела "Великой Пустоты" и Абсолюта (рис. 2.6-1). Она является инструментом Бога или Высшего Космического Разума. БОЖЕСТВЕННАЯ МОНАДА управляет ДУХОМ, ДУШОЙ и ТЕЛОМ и, по своей сути, является Богом в зачаточном состоянии. Поэтому и говорят, что "в каждом человеке есть Бог".

Наш физический мир является миром форм (ТЕЛ), в которых БОЖЕСТВЕННЫЕ МОНАДЫ проходят свою эволюцию (рис. 2.6-2). Эти формы образуют так называемую Лестницу Эволюции, в которую входят: Мир Стихий, Мир Металлов, Мир Минералов, Мир Растений, Мир Животных, Мир Людей, Мир Планет, Миры Звезд и Звёздных систем, Мир Галактик, Мир Вселенных и Мир МетаВселенных. Только на нашей планете Земля Миры Растений и Животных представлены более чем 20,5 миллионами видов живых существ. Это бактерии, простейшие, грибы, растения, животные. В каждой форме (ТЕЛЕ) обитают сущности-подсадки - ДУША и ДУХ, которые обучают БОЖЕСТВЕННУЮ МОНАДУ в процессе её развития. Другими словами, ТЕЛО, ДУША и ДУХ обладают определённым набором энергоинформационных программ жизненного опыта - Кармы (Судьбы). Совершенство Человека на Земле заключается в обязательной отработке его КАРМЫ ТЕЛА, КАРМЫ ДУШИ, КАРМЫ ДУХА и КАРНЫ БОЖЕСТВЕННОЙ МОНАДЫ.

18 тысяч лет назад, до так называемой "Войны Богов" (Звездные войны Высших Цивилизаций), Человек накапливал необходимый энергоинформационный потенциал за одно рождение, затем переходил на энергетический план существования. Поэтому жизнь Человека составляла сотни и даже тысячу лет (например, Ной прожил 950 лет). За этот период подсознание индивида регулярно принимало информацию от Иерарха, ведущего его. Человек усваивал основные законы Мироздания, свойства Простран-

ства и Времени, структуру тонких полей, совершенствовал свою психику, физическое и тонкие энергетические тела. Это создавало гармоничную личность, человек аккумулировал в себе мощную энергию для Перехода на новую эволюционную ступень

Но 12,5 тыс. лет назад в Войне Богов большинство Иерархов Земного астрала погибло, и земная цивилизация потеряла связь с Высшим Разумом. Люди, предоставленные сами себе, в силу ряда существенных обстоятельств, отклонились от правильного эволюционного пути.

Тогда Высшими Космическими Иерархами (Галактический Совет) было введено так называемое "Колесо Сансары" – цепь перевоплощений (реинкарнаций) индиви-

да, чтобы Земля всё же могла вносить какой-то вклад в эволюцию Сознания и Разума Вселенной. С развитием науки Человек сам стал познавать законы Природы, но целостной картины Мира воссоздать не смог, т. к. его деятельность до сих пор зиждется на принципе: "разберём, разрушим – узнаем".

Для выполнения программ "Колеса Сансары" Галактическими Мастерами были созданы универсальные Планетарные системы управления эволюцией Сознания всего живого на Земле. Они представляют собой систему Планетарных биокомпьютеров в виде Пирамид, Сфинксов, статуй Будд и фараонов и других сакральных точек.



Рис. 2.6-2.

*Эволюция БОЖЕСТВЕННЫХ МОНАД в формах жизни: от Минерала до Человека*

"Колесо Сансары" - это цикл перевоплощений (реинкарнаций) БОЖЕСТВЕННЫХ МОНАД из одних форм жизни в другие по мере их обучения и развития Сознания (накопление информации - жизненного опыта, рис. 2.6-2, 2.6-3). Вот почему в религиях говорят, что в каждом из нас есть БОГ и ДУША бессмертна, подразумевая под Душой Божественную Монаду. За смертью одной из форм жизни (материальной оболочки), в которой находилась Божественная Монада, следует новое рождение последней (воплощение) в другой форме жизни и т. д. Такой бесконечный процесс рождений и смертей Человека как раз и означает бессмертие его ДУШИ, что показано символом Бесконечности и Вечности ( $\infty$ ) на рис. 2.6-3 А.

Отметим, что в настоящее время в христианстве понятие перевоплощений (реинкарнаций) отсутствует, что логически приводит к отсутствию смысла "бессмертия Души". На VI Вселенском Соборе священнослужителями было принято решение об изъятии из Священных Писаний понятий "перевоплощение" и "реинкарнация" для того, чтобы стимулировать человека к совершенствованию уже в одной жизни, не надеясь на свои следующие воплощения. **"Вплоть до четвёртого века христиане верили в реинкарнацию, как и евреи, египтяне, индусы, тибетцы и другие... Эта вера позволяла всё растягивать на долгие времена, и люди не торопились улучшаться; и Отцы Церкви, вне сомнения, решили подтолкнуть людей к стремлению улучшиться за одну жизнь, уничтожив веру в реинкарнацию..."** [18]. После этого многие утверждения Библии потеряли свой первоначальный смысл. Например, стал непонятным призыв Иисуса Христа: **"Будьте совершенны, как Отец Ваш Небесный"** - разве может человек за одну единственную жизнь достичь такого Совершенства? К счастью, во многих религиозных учениях понятия перевоплощений (реинкарнаций) сохранились и дошли до наших дней [19], [20].

Прекрасной иллюстрацией этому являются "Славяно-Арийские Веды" [21].

Вот как описано учение о перевоплощении в этом источнике: *"Одно Духовное Учение, внешнее, не представляющее тайны,*

данное народам Та-Кеми Жрецами начальной касты и не признававшееся самими Жрецами истинной Верой, гласило, что Душа каждого человека после смерти переселяется в тело человека той или иной касты, иногда великолепного Вождя или даже Верховного Жреца: когда высока и достойна была жизнь умершего человека, а также в тело животного, насекомого или даже растения, когда недостойно была прожита человеком его собственная жизнь. Но сами Жрецы данной касты исповедовали другое Духовное Учение.

Они искренне думали и верили, что переселение человеческих Душ совершается не только на нашей Мидгард-Земле, но что Души умерших людей уходят и на другие Земли нашей Вселенной, где воплощаются в тела людей или животных иных Миров, в зависимости от их поступков в Явной жизни на Мидгард-Земле. И этот закон они называли Кармой, в честь Великой Богини Карны, которая следит за соблюдением Закона Духовного Совершенства...".



Рис 2 6-3 А

Бесконечность ( $\infty$ ) - символ Вечности и Бессмертия Души



Рис. 2.6-3 Б.

*Спираль перевоплощений (реинкарнаций) Человека. Показано изменение программы Человека по трансформам (младенчество, детство, юношество и т. д.)*

К настоящему времени учёными собрано достаточно много подтверждённых фактов, доказывающих существование перевоплощений (работы Рэймонда Моуди [22], Станислава Грофа [23], Яна Стивенсона [24] и др.). Ян Стивенсон, профессор психологии Виргинского университета в Шарлотсвилле, тщательно исследовал более трёх тысяч спонтанных переживаний прошлых жизней у детей, описав их в своих книгах (см., например [24]). Стивенсон анализировал случаи, относящиеся не только к культурам с априорной верой в перевоплощение (Индия, Китай и др.), но также и к западным странам, включая Великобританию и США. Он опубликовал описания лишь нескольких сот таких случаев, максимально обеспеченных научным подтверждением. Во всех описанных случаях Стивенсон не только исключил возможность, что дети могли овладеть этой информацией по общепринятым каналам, но и сумел найти факты, которые подтверждали эти рассказы до невероятных подробностей. В ряде случаев он привозил этих детей в деревню или город, которые они помнили из своей прошлой жизни, и, несмотря на то, что в нынешней своей жизни они никогда там не бывали, они узнавали дом, в котором жили. Они даже узнавали членов своей прошлой семьи и соседей и знали их имена. Одним из неопровержимых свидетельств в поддержку существования реинкарнаций является и поразительное размещение родимых пятен, которое особым образом отражало повреждения и другие события из вспоминаемой прошлой жизни; это подтверждается и независимыми исследованиями, в том числе проводимыми в МЦКР.

В качестве примера рассмотрим реинкарнации девушки Хэй Тхай Хуэн из деревни Буок в одной из центральных провинций Вьетнама. Она родилась в 1980 году под именем Люонг Тай Чуань. Ей было семь лет, когда она скончалась. В следующем году эта девочка родилась под новым именем – Хэй Тхай Хуэн. 36-летняя мать девочки по второй её жизни говорит следующее: "Я вышла замуж четыре года назад, а детей все не было. Однажды я проезжала мимо деревни Ван и увидела, что там хоронят маленькую девочку. Я еще подумала тогда: "Как жаль ребенка!" А через несколько дней поняла, что я беременна".

Хуэн рассказывает ту же историю, но как бы с другой стороны: "Когда меня хоронили, я увидела женщину, сидящую в стороне у дороги. Она горевала. Она говорила, как ей меня жаль, и я почувствовала, что очень ей нравлюсь. И тогда я поспешно прыгнула в мешочек у нее в живот, как это делают кенгуру. С того момента и началась моя вторая жизнь".

Хуэн была первым ребенком у своих новых родителей, но потом родились еще трое. Второй ребенок почти сразу умер, третий родился в 1990 году, и еще один – в 1993-м. Но что поразительно: Хэй Ван Кэп, четвертый ребенок в этой семье, мальчик, тоже рассказывает своей маме, что он раньше был девочкой – дочкой некоей Вай Ван Куу. И теперь Кэп признает обе свои семьи, и обе семьи считают его своим ребенком. Тем более что мальчик очень похож на девочку. Ему нравится наряжаться в платья, а на мочках ушей у него вмятинки – словно там раньше были проколоты дырочки для сережек.

Девочка Хуэн – лишь один из нескольких случаев реинкарнации, широко известных в одной и той же коммуне Лам-фу, куда относится деревня. Когда японский корреспондент Хонг Ван спросил местных жителей, знают ли они о других подобных случаях, те, не раздумывая, рассказали еще как минимум о пяти. В большинстве случаев ребенок погибал в раннем возрасте, а спустя какое-то время рождался в другой семье. Любопытно, что здешний народ считает это делом совершенно нормальным. Большинство подобных случаев связано со странами древней культуры – Индией, Китаем, Ливаном, Вьетнамом, потому что в

этих странах к таким вещам относятся с пониманием и не спешат бежать к психиатру с ребенком, который заговорил о своей прежней жизни.

Известен случай, когда камбоджийский солдат Меунг Дим, погибший на поле боя в 1971 году, сумел вернуться в мир живых. У него остались жена и трое детей. Он родился заново – в другой семье и под именем Чан Брос. Отец мальчика вскоре заметил, что его сын не по-детски смышлен и очень много знает. А главное – душа у него отнюдь не детская, а по-взрослому умудренная. Он во всех подробностях помнит свою предыдущую жизнь и свою прежнюю семью. "В 12 лет мой мальчик уже выглядел мужчиной, – рассказывает корреспондентам 72-летний Чим. – Он то и дело спрашивал меня, нельзя ли ему пойти повидаться с женой и детьми, ведь он разлучен с ними уже так давно!"

Когда юноше исполнилось 14 лет, он нашел-таки "свою" вдову Вонг Ят и попытался объяснить ей, что является ее покойным мужем, только в новом теле. "Почему бы тебе снова не выйти за меня замуж?" – спросил он, однако женщина отказалась. Но парень не смирился с ее отказом и приходил в ее дом снова и снова. В конце концов, после представления Чан Бросом многочисленных доказательств (сведений из их прошлой совместной жизни, которые были известны только им двоим) Вонг поняла, что ее молодой кавалер говорит правду. И дала согласие. Недавно они наконец поженились. В день свадьбы жениху было 39 лет, невесте – 60. Она рада, что судьба дала ей второй шанс – еще сколько-то лет пожить с мужем, который, что называется, воскрес из мертвых. "Несмотря на постоянные упреки от окружающих, что, мол, я слишком стара для такого молодого мужа, мне пришлось выйти за него снова, – говорит Вонг. – Потому что теперь-то я точно знаю, что он и есть мой прежний муж".

Между тем считается, что нам не дано помнить о своих предыдущих жизнях и что вся информация о них тот час перекрывается в момент рождения человека. Обычно что-то из прошлых жизней помнят малые дети, но и у них все эти воспоминания со временем исчезают. Лишь после неординарных событий, вроде клинической смерти или удара молнии, у человека вдруг насту-

---

Вселенский Е.Н. "Тайна Великих пирамид" паёт иногда "просветление" – он видит себя в иной ипостаси и в другие времена. Можно "реанимировать" кое-какую информацию из прошлого с помощью так называемого регрессивного гипноза и других техник, да и то не у всех. Исключения из этого правила чрезвычайно редки. Тем более интересно, что вьетнамская девочка Хуэн помнит даже момент своего зачатия, а не только всю свою недолгую прежнюю жизнь.

На рис. 2.6-3 Б показана спираль персвоплощений (реинкарнаций) Человека и его изменение по трансформам. Трансформа – это набор программ, по которым развивается Человек на определённом участке своей жизни. Другими словами, вся жизнь Человека состоит из трансформ (младенчество, детство, юношество и т. д.). Для населения России и США продолжительность трансформ была равна 7 годам. Не случайно с 7 лет ребёнок идёт в школу, в 14 лет – получает паспорт, а в США с 21 года человек считается взрослым и имеет право покупать спиртные напитки и участвовать в выборах.

**Единый Планетарный Биокomпьютер Земли руководит всеми эволюционными формами: от Миров Стихий, Металлов, и Минералов до Миров Растений, Животных и Людей.** Он управляет всеми процессами на Земле от роста растений и полетов насекомых до поведения животных, полулюдей и людей. К полулюдям относятся растения, животные, киборги в человеческих оболочках (рис. 2.6-4 - 2.6-10). Наш физический мир, в котором мы живём, является "Нереальной реальностью" или "Иллюзией – Майя". Это обозначает то, что мы не видим того, что на самом деле существует и что скрывается за миром физических форм. Все Сущности, получив определённую физическое тело (форму), ставятся в своём дальнейшем развитии как бы в равные условия, так как в нашем мире иллюзий никто не видит, кто есть кто на самом деле. Это сделано специально, чтобы сущности принимали друг друга такими, какими они есть, со всеми своими недостатками и достоинствами, и эволюционировали. В нашей Вселенной им даётся Божественный Дар Свободы Воли и Свободы Выбора для своего эволюционного развития. Не важно, кто находится в форме человека: растение,





Рис 2 6-4

Беспозвоночные биороботы (насекомые, паукообразные и т.п.)

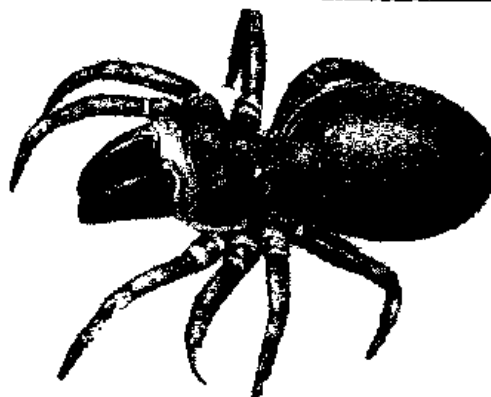
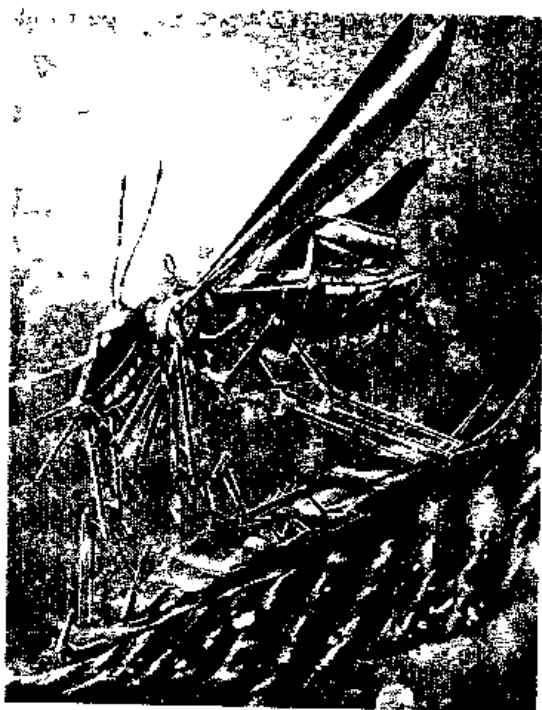

Рис 2 6-6

Биороботы полулюди (растения, животные и киборги в человеческих оболочках)

Рис 2 6-5 Позвоночные животные биороботы



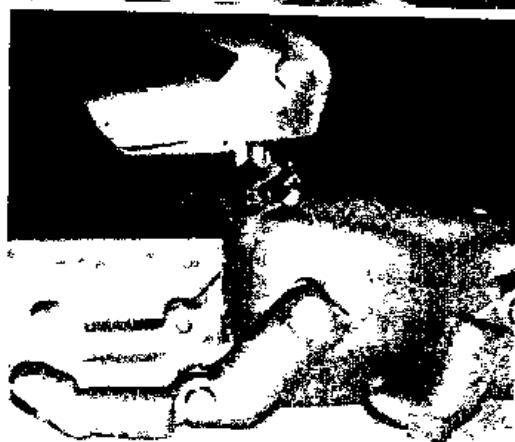

Рис. 2.6-7.

*В момент смерти Сознание, созданное сущностью на протяжении её жизни, переносит её в следующее тело. Это и есть эволюция Сознания Божественной Монады. Если Сознание Человека подобно Сознанию животного, он непременно в следующем воплощении получит тело животного (инволюция)*

насекомое, животное или действительно человек – все они обязаны соблюдать законы этой формы, т. е. законы человеческого мира (заповеди: "не убий", "не укради", "не прелюбодействуй" и др.), и имеют право на эволюцию в этой форме. Они могут эволюционировать медленно или быстро – это их право.

Когда у одного из священнослужителей открылось ясновидение, он с удивлением увидел, что в физических оболочках людей находятся: люди-черви, змеи, свиньи, обезьяны, посороги, лошади, птицы, а также и люди-механизмы (киборги) с антеннами на головах самых замысловатых форм и разных цветов, оснащенные различными видео-компьютерными системами (ВКС, [25]). Различные виды людейкиборгов и монстров представлены на рисунках 2.6-8 – 2.6-10 художника Александра Вселенского. Среди них есть: киборги-ретрансляторы – трансформаторы и аккумуляторы энергии (рис. 2.6-9 А); трансляторы внеземных цивилизаций (рис. 2.6-9 Б); киборги-целители (рис. 2.6-9 В) с автоматическими космическими лабораториями по типу пылесоса (для очищения людей); киборги-учёные (рис. 2.6-9 Г), которые догматично разрабатывают какую-либо узкую область науки, пишут и защищают "мёртвые диссертации", как правило, не имеющие применения в реальной жизни; киборги-воины (рис. 2.6-9 Д-Ж) – телохраните-

ли, охранники, уничтожители типа маньяка-убийцы Чикатило и т. п. Каково было изумление ясновидящего хирурга, обнаружившего при трепанации черепа в голове человека вместо мозга – систему шестерёнок на тонких планах. Прекрасно описывает людей-киборгов ясновидящая Мария Михайлова: "Есть люди в виде цепочек из энергоблоков – агенты блуждающих в космосе цивилизаций-цепочек (рис. 2.6-9 З). Они все сцеплены в спиралевидную цепочку – единый организм, имеющий общую душу. Этот организм засылает своих агентов на Землю, которые качают через себя информацию и энергию жизни для питания общего организма. Встречаются люди – энергоблоки, имеющие вид энергошаров (рис. 2.6-9 И), которые часто "обслуживают" другой организм, имеющий более высокий статус, например, мать – инопланетная форма, а дочь – её энергоблок..." [26]. Бывают люди-"гамбургеры" (рис. 2.6-9 К) и люди-"кисели" в виде студенистой массы серого цвета, заключенной в эфирное тело человека (рис. 2.6-9 Л, М). На физическом плане такие люди очень толстые и громадные при небольшом росте.

Очень много диких, порой ископаемых, и неземных животных (динозавры, драконы и т. п.), которых даже описать невозможно. К сожалению, это реальность, а не научная фантастика. И всех этих монстров рождают матери, все внешне – люди. Очень часто даже внешне люди-животные очень похожи на своё внутреннее содержание: у людей-носорогов – большие носы; у людей-птиц – маленькие глаза, и загнутый нос; у людей-хищников – острые зубы. Их истинной сущности полностью соответствует и их характер с ярко выраженными животными качествами и инстинктами. Справедливости ради, надо отметить, что многие люди-животные могут заниматься работой, даже творческой деятельностью, хотя есть "создания" и чисто животного уровня.

Бывает ещё хуже: в оболочке человека могут быть насекомые (шапки, осы, тараканы, клопы) и даже растения (редиска, репа, лопух и др.). Порой, когда человек выходит из себя, у него спонтанно открывается прозрение (ясновидение) и он начинает "называть вещи своими именами": "Ну и лопух (репа) же ты!"... И, как правило, попадают в точку.



Рис. 2.6-8 А.

Человек-киборг - защитник Светлых Сил

Когда открывается ясновидение, многие просто впадают в шок от увиденного. Вот один из характерных рассказов: "Некоторое время я не могла ездить в транспорте. Я слышала, "чувствовала" смрадный звериный запах от людей-зверей, видела, как они кидаются и рвут друг друга зубами на части (на тонких планах). На физическом плане это были ссоры, оскорбления, потасовки, драки, транспортные стычки..." [26]. Вот откуда звериная агрессия, лень, апатия и тяга к низким энергиям!

Отсюда ярко выраженная "стадность" людей. Если куда-то "поведут" (например: в религиозные секты, "финансо-

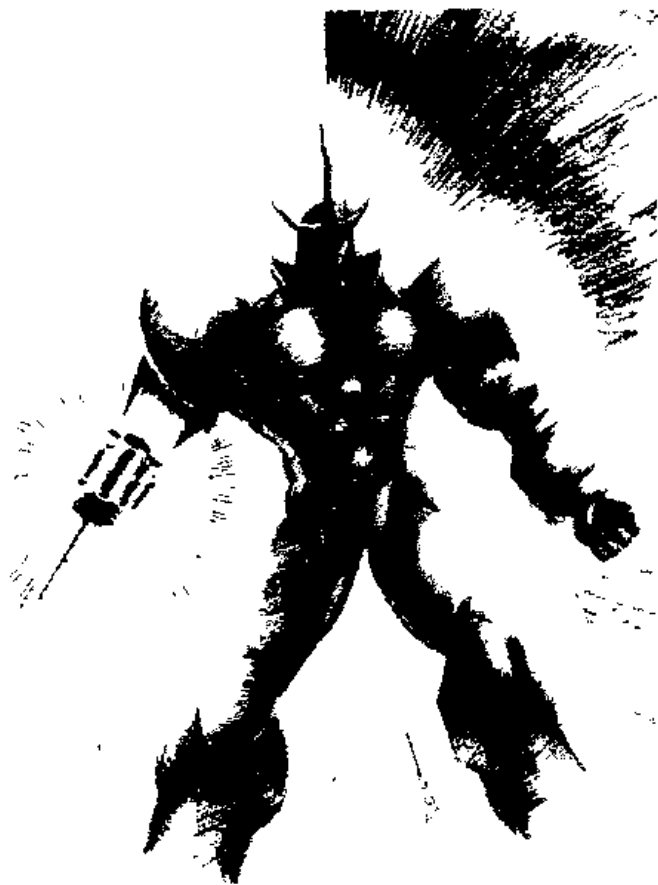
вые пирамиды", акционерные компании типа "МММ", сетевой маркетинг - в основе этих структур заранее заложен обман), то люди-животные идут без сомнений, без собственного мнения и без осознания. Многие люди-монстры вообще не имеют права на жизнь, на воплощение (рис. 2.6-10). Лишь безграничная Любовь и Доброта Бога (закон Свободы Воли и Свободы Выбора), а также кармические завязки позволили им прийти на нашу планету - для обучения себе подобных. Что такое монстры - объяснить, наверное, не надо. Это мутационные формы жизни, последняя, необратимая, стадия деградации сущности. Но даже таким сущностям в нашем мире даётся возможность достижения своего совершенства. Божественно всё, что нас окружает, ибо всё создано Богом. Только проявление Божественного Начала у всех различно по своей силе и качеству, в зависимости от уровня его Сознания. Один мудрец спросил своего ученика: "Я даю тебе два ябло-



Рис. 2.6-9.  
Различные типы людей-механизмов  
(киборгов)



Рис. 2.6-8 Б.  
"Победа Светлых Сил над Тьмой".  
Киборг-воин берёт в плен душу повер-  
женного киборга-монстра

ка, а ты покажи, где есть Бог". Ученик подумал и ответил: "Учитель, я возвращаю Вам эти два яблока, а Вы покажите, где Его нет". Когда говорят, что что-то от дьявола, то получается, что Бог вообще не причём, и выходит, что Его нет. Это одна из крайнос-

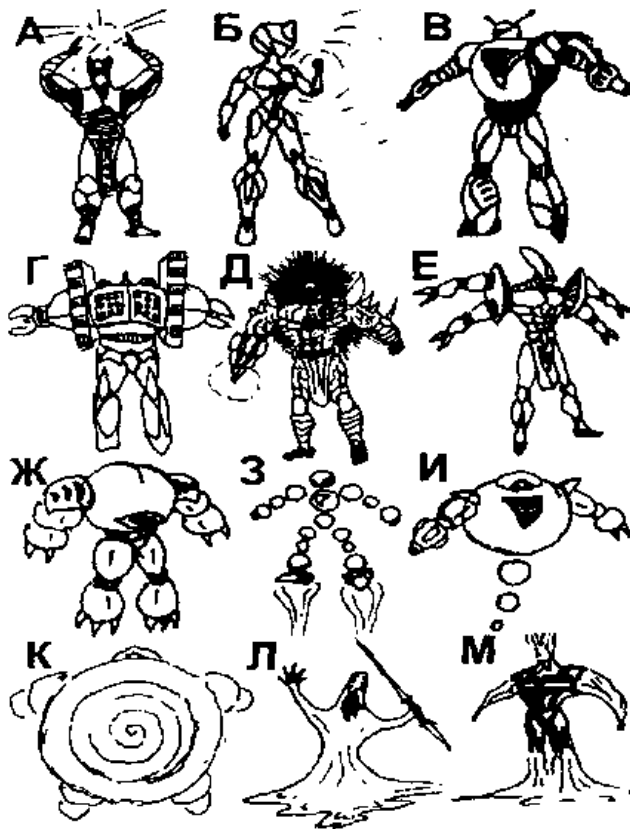

Рис. 2.6-10.  
Различные типы киборгов-  
монстров



Рис. 2.6-11.

*Лица людей в сравнении с животными, соответствующими некоторым Знакам Зодиака и Восточному гороскопу*

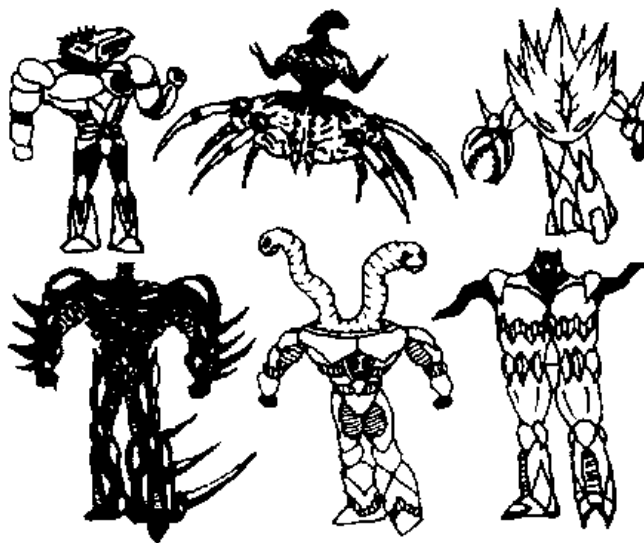
тей, в которые впадает Человечество. На самом деле, существуют программы (Карма, или Судьба), по которым Человечество обучается от Зла к Добру, включая промежуточные варианты. Борьба между Злом и Добром существует лишь на низком уровне. Человек будет бороться до тех пор, пока через Любовь внутри себя не обретёт равновесия в своей Душе и Духе, а, возвысившись до уровня Бога, достигнет Высшей Божественной Гармонии.

Чем более не развита сущность, тем отвратительнее её облик на тонких планах. После смерти абсолютно все имеют возможность убедиться в этом – многие сами себя пугаются. А биороботам и монстрам там, на тонких планах, уже не скрыть за физическим телом своей истинной сущности, они и бродят там толпами, пугая живущих во снах и умерших – наяву...

Вот так выглядит земное человечество в истинном своем облике на тонких планах. Сейчас на Земле в человеческих оболочках около 80% биороботов (животных, растений и киборгов) и только 20% приходится на людей и представителей Высших Цивилизаций. Из Библии: "Если хочешь узнать число людей, сочти число зверя". Перед Человеком истинным стоят вопросы Духовного роста, роста Сознания, а для людей-животных высшим уровнем является планка Человека, т. е. им хотя бы дорасти до человеческого облика на тонких планах. Зачем, скажем, человеку-свинье Законы Космоса – ему бы пожрать, поспать в грязи, размножиться...

Таким образом, животные и полулюди (животные и растения в человеческих оболочках) являются биороботами, управляемыми животными инстинктами по программам Великого Колеса Сансары, задающим эволюцию всего живого на нашей планете. Биороботы не могут самостоятельно изменить свои программы Судьбы, т. е. программы Планетарного биокомпьютера. Это программы гороскопов растений, животных и Знаков Зодиака. У полулюдей, рождённых под определённым Знаком Зодиака, ярко проявляются соответствующие животные характеристики данного Знака: невежество, упрямство, агрессия, тупость, гордость, тщеславие, кривляние, ревность и т. п. (рис. 2.6-11).

Лишь человек, включив Свободу Выбора, Силу Воли, Любовь, Осознание и Мудрость, может сознательно отработать программы Судьбы (карму) всех Знаков Зодиака. Только тогда он сможет выйти из-под программ Планетарного биокомпьютера и стать Творцом своей Судьбы. Это уровень Совершенного человека (Будды) – Богочеловека. В настоящее время существует много школ интеллектуально-духовного совершенствования, обучающих медитациям, позитивному самопрограммированию и искусству управления своей Судьбой, которые готовят таких людей (см. раздел 4.1).



## 2.7. СИСТЕМА САКРАЛЬНЫХ ТОЧЕК НА ПЛАНЕТЕ ЗЕМЛЯ СООТВЕТСТВУЕТ ВЕРШИНАМ ЕДИНОГО ПЛАНЕТАРНОГО КРИСТАЛЛА СОЗНАНИЯ

Как установил профессор Мулдашев Э. Р. [5], все Великие Пирамиды Земли (египетские, мексиканские, тибетские, крымские и др.) связаны строгой математической закономерностью между собой, а также с гигантскими каменными статуями острова Пасхи, мандалой-матрицей древнего Стоунхенджа, Бермудским треугольником и Северным полюсом.

В частности, ось от главной пирамиды Тибета – горы Кайлас, проходящая через весь земной шар на его противоположную сторону, точно указывает на остров Пасхи (рис. 2.7-1 А).

Если же соединить меридианом гору Кайлас с египетскими пирамидами, то продолжение этой линии выводит опять-таки на остров Пасхи, причём



Рис. 2.7-1 А.

Схема расположения основных сакральных точек на планете Земля



Рис. 2.7-1 Б.

Схема расположения известных пирамид Египта, Тибета, Мексики и предполагаемых затонувших пирамид

расстояние от Кайласа до египетских пирамид составляет ровно 1/4 этого меридиана (рис. 2.7-1 А).

Далее, остров Пасхи, мексиканские пирамиды, Северный полюс и гора Кайлас также лежат на одной меридиональной линии, а расстояние от острова Пасхи до мексиканских пирамид составляет ровно 1/4 этого меридиана (рис. 2.7-1 А). Таким образом, меридианы, соединяющие гору Кайлас с пирамидами, делят Земной шар на равные четверти (рис. 2.7-1 Б).

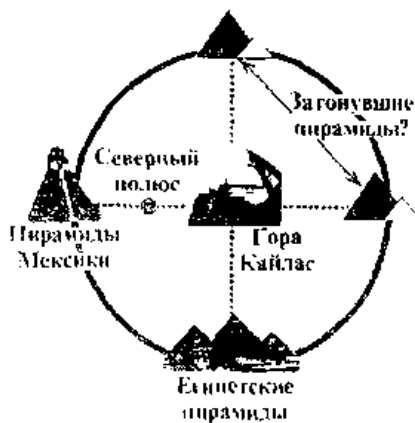
Наконец, тибетские пирамиды находятся на одной линии с крымскими пи-

рамидами, английским Стоунхенджем, островом Пасхи и Бермудским треугольником, в районе которого, подобно пирамидам и каменным "зеркалам" Кайласа, наблюдается искривление пространства-времени. При этом расстояние от Кайласа до Стоунхенджа равно расстоянию от острова Пасхи до Бермудского треугольника и составляет ровно  $1/3$  меридиональной линии Кайлас – остров Пасхи (рис. 2.7-1 А). Отметим, что главное западное "зеркало" Кайласа направлено точно на египетские пирамиды, два северных "зеркала" – на мексиканские пирамиды, а египетский Сфинкс – на гору Кайлас.

Как отмечает Мулдашев Э. Р., высота основной пирамиды Тибета – горы Кайлас составляет 6666 метров, а расстояние от Кайласа до монумента Стоунхендж – 6666 километров, так же как от Стоунхенджа до Бермудского треугольника и от Бермудского треугольника до острова Пасхи [5]. Кроме того, расстояние от Кайласа до Северного полюса тоже составляет 6666 км. Последний факт особенно любопытен, так как в древних тибетских религиозных текстах и у Блаватской упоминается, что до Всемирного потопа Северный полюс располагался в районе Тибета и был обителью "Сынов Богов", а Всемирный потоп был вызван смещением полюсов Земли. Возможно, что именно гора Кайлас соответствовала бывшему Северному полюсу, а строители пирамид отразили её высотой расстояние произошедшего смещения полюсов.

Профессор Мулдашев Э. Р. полагает, что такая же система пирамид должна существовать и на противоположной стороне планеты. Если начертить такую же систему на этой стороне, то оказывается, что все места, соответствующие египетским, мексиканским пирамидам и Стоунхенджу, находятся под водой (рис. 2.7-1 Б, [5]). Их ещё предстоит открыть. К аналогичному выводу о возможности существования на Земле и других комплексов пирамид пришёл и крупный российский физик Георгий Тертышный, проведший анализ известной на сегодняшний день мировой системы пирамид.

**РАЗРАБОТКА ЧЕЛОВЕЧЕСТВОМ  
ЕДИНОГО ПЛАНЕТАРНОГО КРИСТАЛЛА СОЗНАНИЯ**



Тетра эдр



Октаэдр



Соединённые  
тетраэдры



Шестигранник  
из трапеций

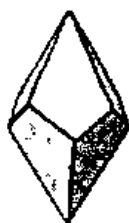

Восьмигранник из  
четырёхугольни-  
ков



Двенадцатигран-  
ник из четырёху-  
гольников

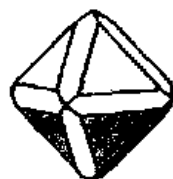

Октаэдр со  
срезанными  
рёбрами

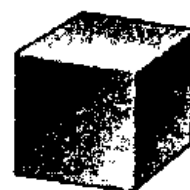

Куб

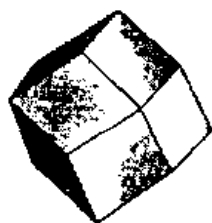

Ромбододекаэдр



Кубоктаэдр



Куб с пирамида-  
ми на гранях



24-гранник из  
четырёхуголь-  
ников



Икосаэдр



Суммарный  
многогранный  
кристалл

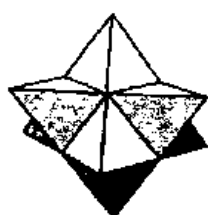

Меркаба 6-го  
уровня



Меркаба-  
Универсум 8-го  
уровня

Рис. 2 7-2.

Примеры разрабатываемых Человечеством Планетарных кристаллов, входящих в Единый (Суммарный) Кристалл Сознания планеты Земля



Меркаба-  
Универсум  
16-го уровня



Меркаба-Уни-  
версум беско-  
нечного уровня



Универсум  
12-го уровня



Доюскаэдр



Звездатрон  
5-го уровня

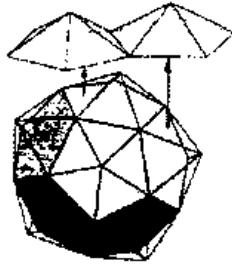

Икосаэдрически  
й додекаэдр



18-гранник из 4  
и 6-угольников



Многогранник  
из 5- и 6-  
угольников



50-гранник  
из 4-, 6-, 8-  
угольников



Кардиоид  
8-го уровня



Звездатрон  
8-го уровня

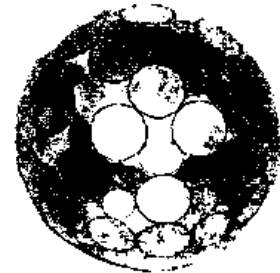

Многогранник  
13-го уровня

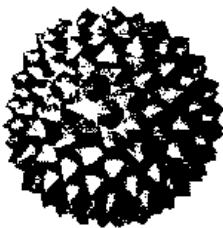

Звездатрон  
26-го уровня  
(13x2)

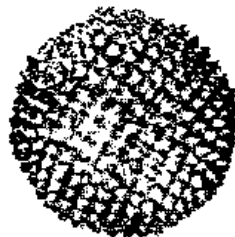

Звездатрон  
42-го уровня  
(21x2)



Звездатрон  
68-го уровня  
(32x2)



Звездатрон  
110-го уровня  
(55x2)

Рис. 2 7-2 (продолжение)

Примеры разрабатываемых Человечеством Планетарных кристаллов, входящих в Единый (Суммарный) Кристалл Сознания планеты Земля

Опираясь на вышеприведённые факты, академик Е. Н. Вселенский пришёл к мнению, что система сакральных точек на планете Земля соответствует вершинам Единого (Суммарного) Планетарного Энергоинформационного Кристалла Сознания.

Этот Единый Планетарный Кристалл представляет собой совокупность более простых Планетарных кристаллов Сознания, которые различаются резонансными частотами, взаимопроникают друг в друга и взаимодействуют между собой. Примеры этих простых кристаллов представлены на рис. 2.7-2. В процессе своей эволюции Человечество последовательно разрабатывает эти Планетарные кристаллы Сознания от простых форм к сложным, постепенно приближаясь к форме шара (бесконечный уровень). Конечным результатом этого процесса и является разработка Единого Планетарного Кристалла Сознания.

Этот процесс заключается в активизации всех граней каждого из Планетарных кристаллов - заполнении их информацией. Грани представляют собой своеобразные торсионные дискеты, на которые и записывается энергоинформация (последовательность событий, жизненный опыт).

Таким образом, расположение сакральных мест на нашей планете не случайно. Е. Н. Вселенский соединил энергоинформационные сакральные точки, включая описанные Мулдашевым Э. Р. [5], и получил проекции вершин и рёбер различных Планетарных кристаллов Сознания на поверхности Земли (рис. 2.7-3). Эти кристаллы до настоящего времени разрабатываются Человечеством, которое активизирует их через соответствующие им сакральные точки, проводимыми в них церковными службами, ритуалами, медитациями и другими священнодействиями через Посвящённых.

На основании вышеизложенного можно сделать вывод, что рассмотренные выше Великие пирамиды и другие древние сооружения, разбросанные по всему Земному шару, учитывая их огромный возраст (порядка сотен тысяч лет) и строгое соответствие их расположения вершинам Планетарных кристаллов Сознания, не могли быть сделаны землянами.



Рис. 2.7-3  
 Проекции Планетарных энергоинформационных кристаллов Сознания на поверхность Земли



Рис. 2.7-3 (продолжение). Проекция Планетарных энергоинформационных кристаллов Сознания на поверхность Земли

Совершенно очевидно, что все эти сакральные точки создавались в разные времена, вне рамок какой-либо конкретной культуры или географического положения одним Высшим Сознанием – представителями Высших Внеземных Цивилизаций (ВВЦ), которые координировали и координируют всю эту работу на протяжении всего периода существования человеческой цивилизации. Эти сооружения были созданы для эволюции Сознания Человечества и представляют собой Планетарные биокомпьютеры, осуществляющие связь Земли с Космосом (в настоящее время – с тринадцатью созвездиями Знаков Зодиака).

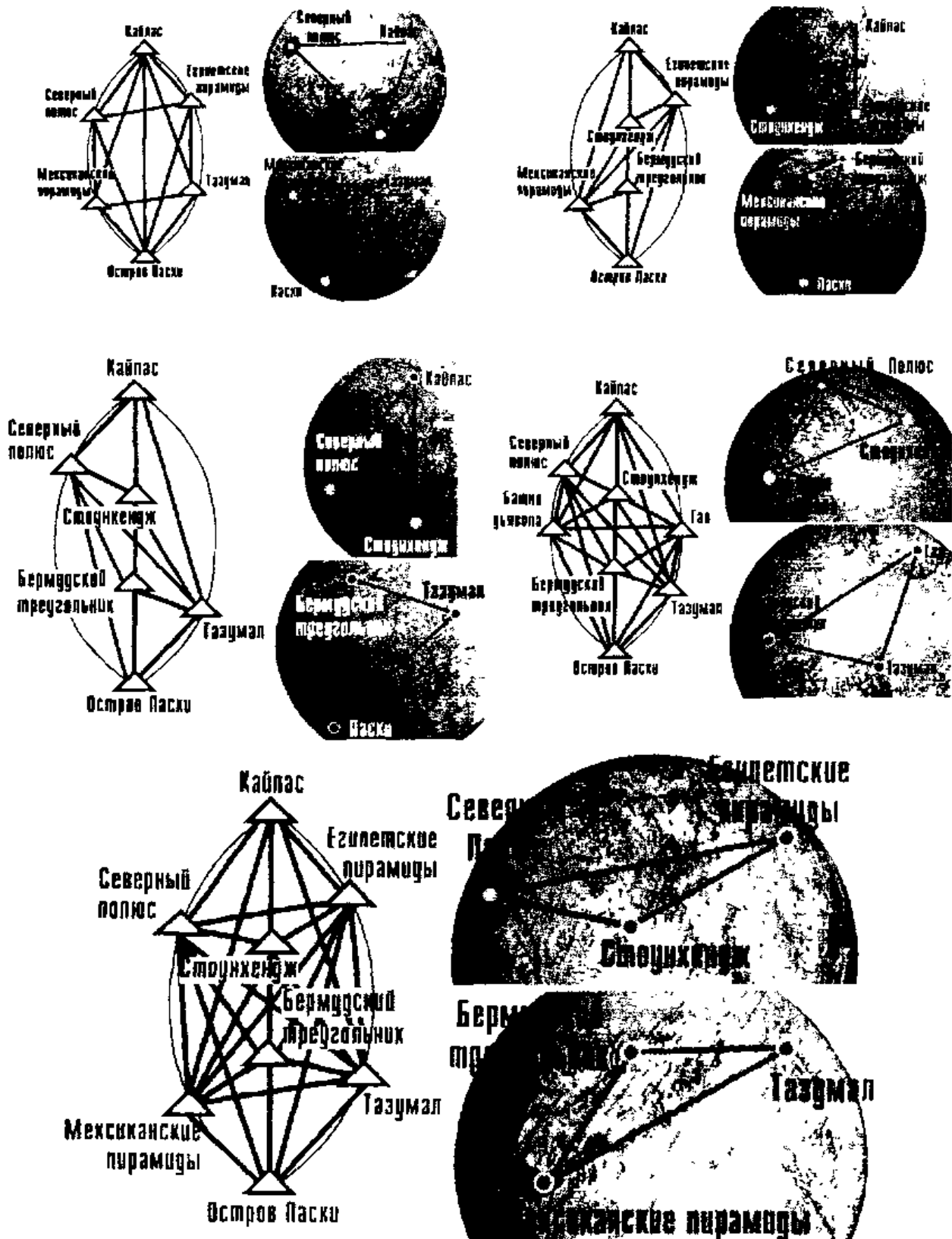
Все сакральные места на Земле, за немногими исключениями, были спланированы этим Высшим Сознанием на уровне четырёхмерного пространства. Большинство из них имеет двойников и на уровне трёхмерного пространства – это реальные сооружения в конкретных местах на физическом плане.

ВВЦ, курирующие землян, существенно опережают нас по уровню своего интеллектуально-духовного развития. Уже сотни тысяч лет назад они обладали такими громадными познаниями в астрономии, математике, архитектуре и других науках, которые до сих пор не доступны нашей цивилизации. Древние строители в совершенстве владели энергоинформационными (торсионными) технологиями. Учитывая гигантские размеры каменных блоков, составляющих мегалитические сооружения, им была даже подвластна гравитация. При создании мегалитов на Земле они мыслили в Планетарных масштабах. Более того, эти Цивилиза-

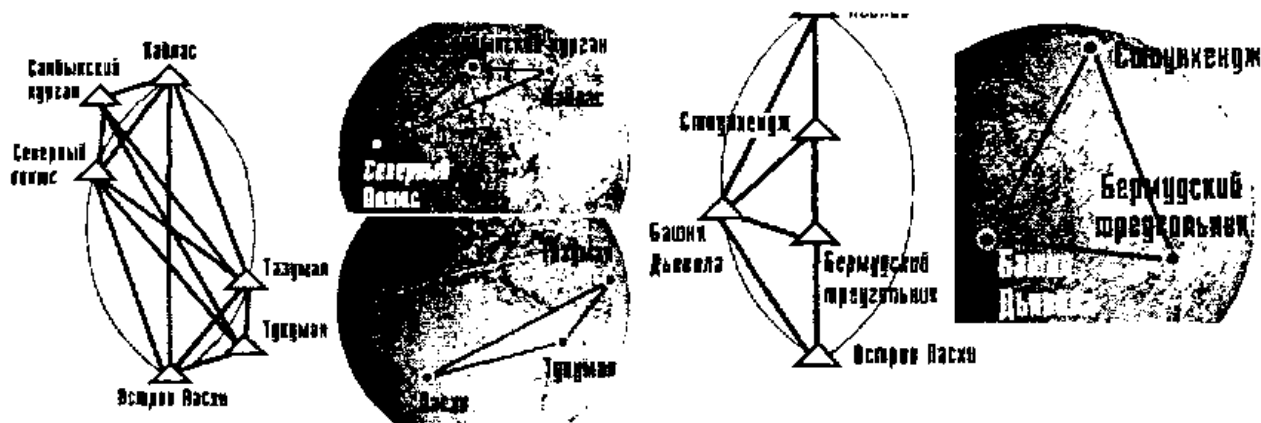
Вселенский Е.Н. "Тайна Великих пирамид"  
ции имели сообщение и с другими планетами Солнечной системы и возводили там подобные сооружения под руководством своих Космических Учителей.

## 2.8. КАК ДЕЛАЮТ ДЕНЬГИ

Мало кто задавал себе вопрос, почему на банкноте в 1 доллар США изображены символы подключения к Высшим Силам: Глаз Бога и Пирамида – Планетарный Биокomпьютер, а на обороте – Весы на вершине Пирамиды с Ключом. Здесь Пирамида – это Ключ к равновесию (Весы) Низших и Высших Сил (Земли и Неба) (рис. 2.8-1). Оказывается, это обеспечивает подключение американской валюты к Высшим Силам (в том числе к созвездиям Знаков Зодиака) и энергетике всего Земного шара через пирамиду – П л а н е –



Рис 2 8-1

Банкнота достоинством 1 доллар США (А) Внизу – ее увеличенные фрагменты с символами подключения к Высшим Силам Глаз Бога и Пирамида – Планетарный Биокomпьютер (Б), Пирамида – Ключ к равновесию (Весы) Низших и Высших Сил (Земли и Неба) (В)



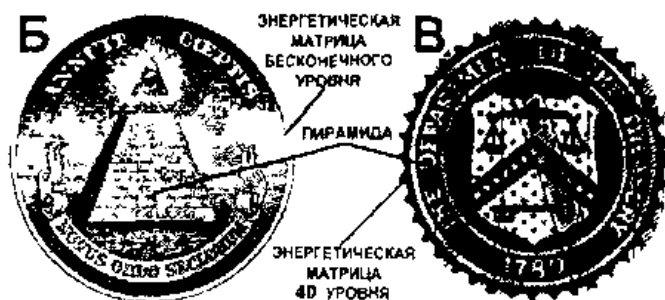
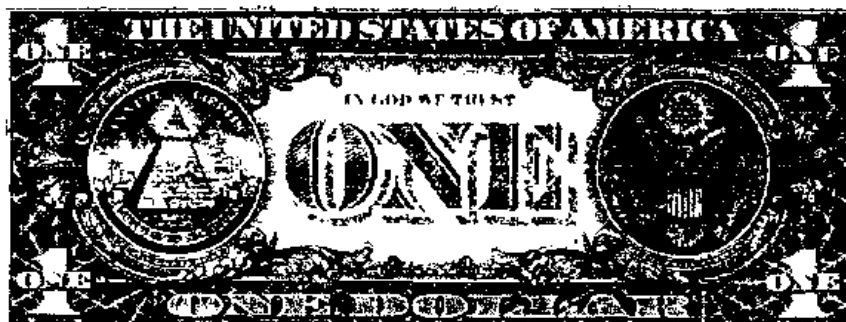

Рис 2 8-2 Банкноты - Российских кредитных билетов достоинством пять (А) и десять (Б) рублей 1909 года с энергетическими подключениями в виде символов



Рис. 2.8-3.

Банкнота Российского кредитного билета достоинством 5 000 рублей 1918 года с символом Солнца, Процветания и Изобилия в виде свастики (фрагмент в правом нижнем углу)

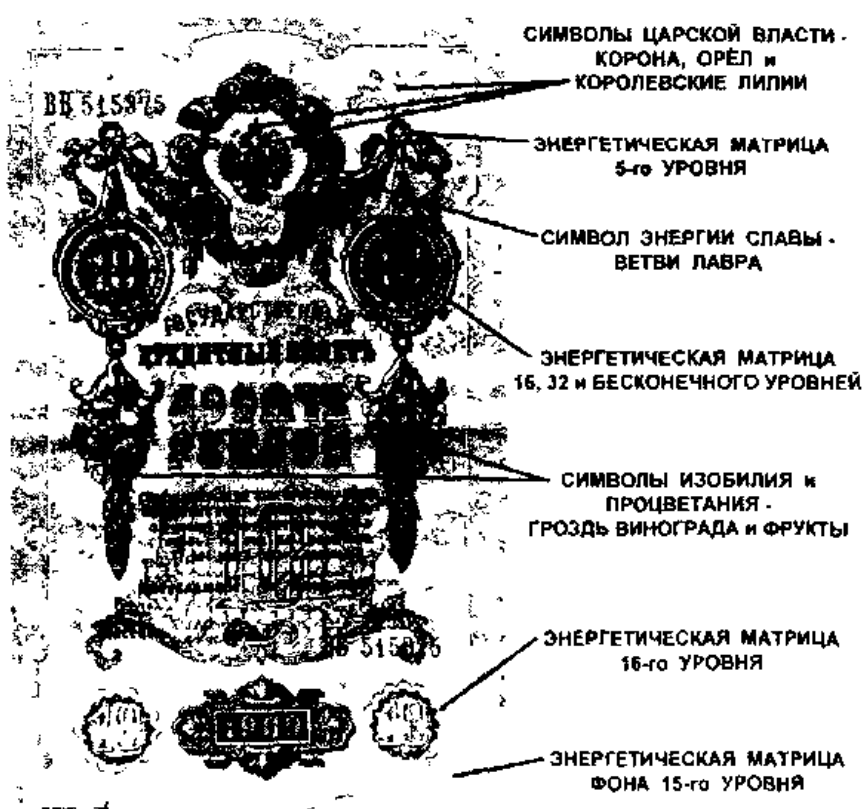
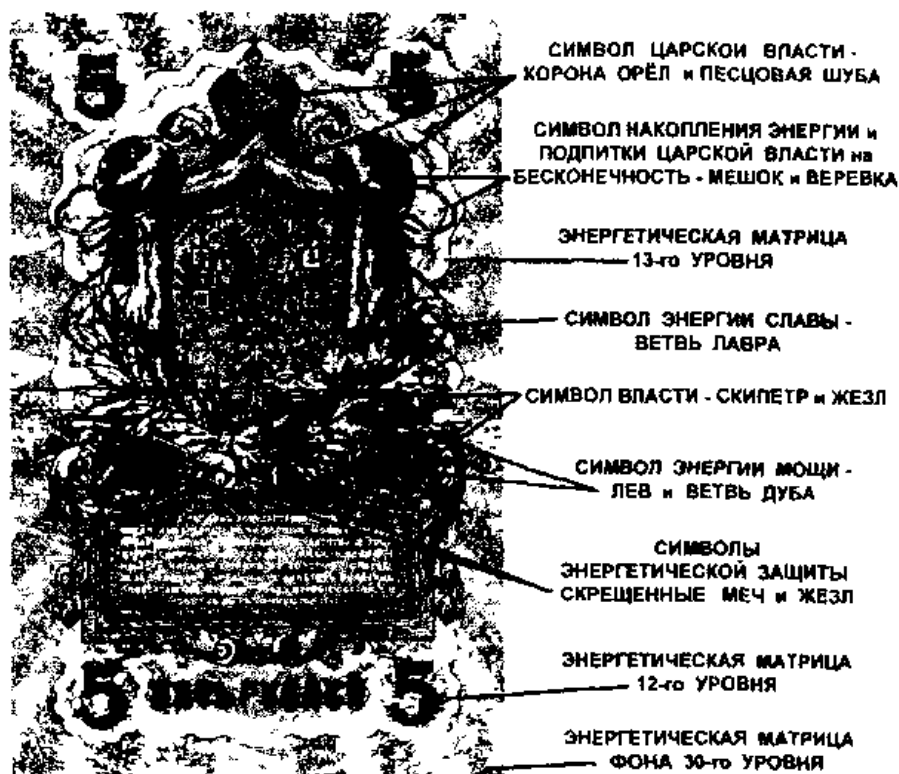

Рис. 2.8-4.

Российская банкнота достоинством 10 рублей 1997 года.

Биокомпьютер. Тогда становится понятным, почему, несмотря на любые финансовые потрясения и кризисы, доллар остаётся достаточно стабильной валютой. Отметим, что разработкой этой стабильной валюты и подключением её к энергетике Высших Сил занималась группа из 34 человек, один из которых был русским.

Рассмотрим, какие энергетические подключения были на денежных знаках нашей страны. Царские банкноты содержали следующие символы. Прежде всего, это символы царской власти - скипетр, жезл, корона, царский герб в виде двуглавого орла, песцовая шуба и королевские лилии (рис. 2.8-2). Далее, это символы государственной казны - мешки с верёвками; символы энергии славы - ветви лавра; силы и мощи - лев и ветвь дуба и, наконец, символы энергетической защиты - скрещенные меч и жезл, а также символы изобилия и процветания - гроздь винограда и фрукты.

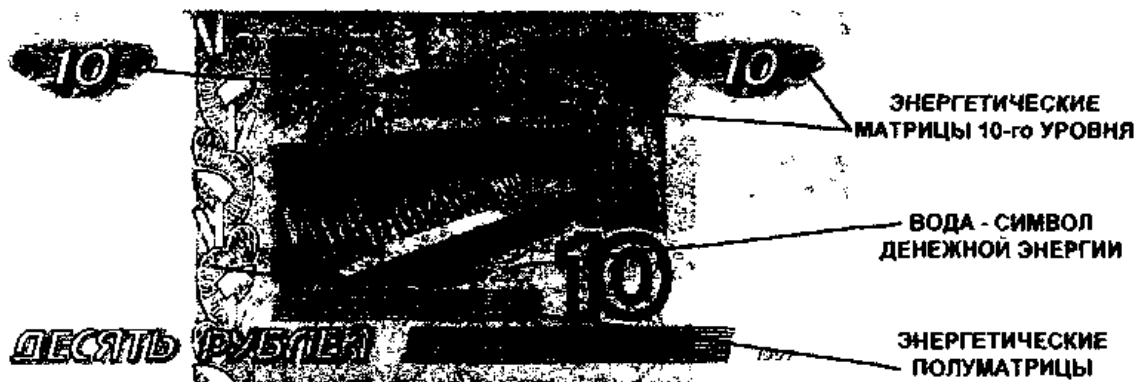
Отметим, что российский кредитный билет достоинством 5 рублей 1909 года насчитывал не менее 33 энергетических матриц разных уровней, подпитывающих его, и имел восемь изображений "пятёрок", что обозначает энергоподключение на "бесконечность". Аналогичная банкнота в 10 рублей насчитывала уже не менее 53 энергетических матриц и имела одиннадцать изображений "десяток", что обозначает выход на новый энергетический уровень (рис. 2.8-2). По этой причине царские десятки были обеспечены золотом и свободно обменивались на валюту других стран. Через матрицы Высших уровней на банкнотах происходит подключение к Высшим энергиям, что является защитой на Высших уровнях. Это проявляется на физическом плане стабильностью валюты.

Поэтому царские банкноты аккумулировали энергию через такие символы и матрицы, которые одновременно являлись не только энергетической подпиткой российских денег, но и служили защитой от подделок.

После свержения самодержавия на новых денежных купюрах Временного правительства, а после октября 1917 года - на дензнаках большевиков появился **символ Солнца, Процветания и Изобилия в виде свастики**. Начиная с 1918 года, большевиками были введены в обращение новые купюры достоинством 1000, 5000 и 10000 рублей, на которых также была изображена свастика (рис. 2.8-3). Деньги со свастикой были в обиходе вплоть до 1922 года и только после образования Советского Союза были выведены из обращения.

На нашем последнем бумажном рубле времён СССР полностью отсутствовали символы подключения к Высшим Силам и

---

Вселенский Е.Н. "Тайна Великих пирамид"  
матрицы Высших уровней. В итоге, такие деньги были не под-  
ключены к энергиям Высших планов. Поскольку существует  
закон Гармонии: "что внизу, то и (должно быть) наверху", а  
"наверху" (на тонких планах) у рублей СССР ничего не бы-  
ло, то на физическом плане такая валюта была не стабильна  
и подвержена инфляции.

На современных банкнотах российских десятков (рис. 2.8-4)  
присутствуют только три энергетические матрицы, и изображе-  
на плотина с водой, что является символом денежной энергии.  
Однако подключение к Высшим энергиям полностью отсутству-  
ет. Это приводит дисбалансу энергий (дисгармонии) и, как след-  
ствие, к инфляции наших денег.

Поэтому при разработке новой российской валюты необходимо  
обеспечить энергетическую защиту и подключение к Планетар-  
ным и Высшим Божественным энергиям через символы много-  
уровневых матриц и пирамид. В этом случае наши деньги по ста-  
бильности и защищённости будут превосходить доллар и евро.

### **3. ТЕОРИЯ КРИСТАЛЛИЧЕСКОГО МАТРИЧНОГО НЕЙРОННО-ТОРСИОННОГО СТРОЕНИЯ МИРОЗДАНИЯ Е. Н. ВСЕЛЕНСКОГО**

---

#### **3.1. МНОГОМЕРНОЕ СТРОЕНИЕ МИРОЗДАНИЯ**

---

Подобно ЭВМ с компьютерными программами, каждая Все-  
ленная несёт свою Программу развития. Вся информация о том,  
что происходит в Космосе, отражена в "материи" вакуума (физи-  
ческий вакуум [27]). Все Мироздание многомерно и состоит из  
множества пространств. Каждое пространство (октава) состоит  
из планов (уровней, обертонов), которые, в свою очередь, состо-  
ят из подпланов – измерений (подобертонов). Все эти структуры  
связаны между собой, взаимно проникают, взаимодействуют  
друг с другом и связаны в единое целое – Единое Энергоинфор-  
мационное Поле. Не случайно существует понятие "Космичес-

Вселенский Е.Н. "Тайна Великих пирамид" Музыка Сфер", т. е. каждое пространство имеет своё звучание (частоту вибраций).

**Единое Энергоинформационное Поле имеет голографическую структуру** – любая его часть обладает информацией всего Поля в целом, хотя, в действительности, его строение намного сложнее. Единое Энергоинформационное Поле содержит в "свёрнутом виде" все возможности эволюции Вселенной. Каждая точка пространства такого поля подобна голографической картине и содержит всю информацию о материи. Погрузившись в это Информационное Поле (в состоянии "вне Времени, вне Пространства"), можно обозреть Прошое, Настоящее и Будущее Эволюции Мироздания.

### **3.1.1. Развёртывание Сознания в Многомерных Пространствах**

Наше трёхмерное пространство имеет 13 планов (уровней, обертонов), каждый из которых состоит из 13 подпланов (подобертонов, измерений), т. е. всего существует  $13 \times 13 = 169$  подпланов. Эти 13 измерений соответствуют нашим 13 чувственным восприятиям на каждом из планов:

1. зрительному,
2. слуховому,
3. тактильному (осязание),
4. восприятию запахов (обоняние),
5. вкусовому,
6. температурному,
7. болевому,
8. экстрарецепторному и
9. экстрасенсорному;

остальные четыре чувственных восприятия пока нам не доступны. Например, измерение, соответствующее зрению, существует на каждом из 13 планов. Зрение может быть физическим, эфирным, астральным, ментальным, каузальным и т. д. до 13-го плана включительно. Измерения-восприятия значительно отличаются друг от друга своими волновыми характеристиками (амплитудой, частотой, фазой и ритмом). Отметим, что измерения,

разрабатываемые мужчиной, отличаются от измерений, разрабатываемых женщиной, фазовым сдвигом на  $90^\circ$ . Можно сказать, что сознание женщины сдвинуто относительно сознания мужчины на  $90^\circ$ .

Рассмотрим, как происходит расширение Сознание человека в многомерных пространствах. Можно сказать, что существует следующая аналогия. Уровню нашего БЕССОЗНАТЕЛЬНОГО в нашем трёхмерном мире соответствует нульмерная ТОЧКА, следующему уровню – ПОДСОЗНАНИЮ – линейный одномерный ОТРЕЗОК, а СОЗНАНИЮ – плоский двухмерный КВАДРАТ.

Действительно, обычному человеку нашего трёхмерного пространства присущи линейное (одномерное) или поверхностное (плоскостное, двухмерное) мышление (рис. 3.1.1-1), а глубинным (трёхмерным) мышлением обладают лишь крупные руководители и учёные. Двухмерное мышление – это уровень СОЗНАНИЯ представителей Пятой Расы, которому соответствуют плоскости граней КУБА СОЗНАНИЯ (рис. 3.1.1-2). Например, женскому сознанию (Инь, горизонтальные плоскости этого КУБА) свойственны нелогичность (творчество, интуиция и нестандартность мышления), а мужскому сознанию (Ян, вертикальные боковые плоскости КУБА) – логичность,



Рис. 3.1.1-1.

Древнее плоскостное понимание устройства мира, соответствующее двумерному мышлению (уровень Сознания)



Рис. 3.1.1-2.

Поверхностное (двухмерное) СОЗНАНИЕ человека в трёхмерном пространстве (кубе)

многомерным (трёхмерным) мышлением обладают лишь крупные руководители и учёные. Двухмерное мышление – это уровень СОЗНАНИЯ представителей Пятой Расы, которому соответствуют плоскости граней КУБА СОЗНАНИЯ (рис. 3.1.1-2). Например, женскому сознанию (Инь, горизонтальные плоскости этого КУБА) свойственны нелогичность (творчество, интуиция и нестандартность мышления), а мужскому сознанию (Ян, вертикальные боковые плоскости КУБА) – логичность,

рациональность восприятия. Вместе они разрабатывают более широкий диапазон восприятия окружающего мира, соответствующий более гармоничному сознанию – среднему аспекту (Дэн, вертикальные передняя и задняя плоскости КУБА). Сознание этого аспекта свойственно детям. Отметим, что "дэновское" Сознание сдвинуто на  $90^\circ$  как относительно мужского, так и относительно женского сознания (рис. 3.1.1-2).

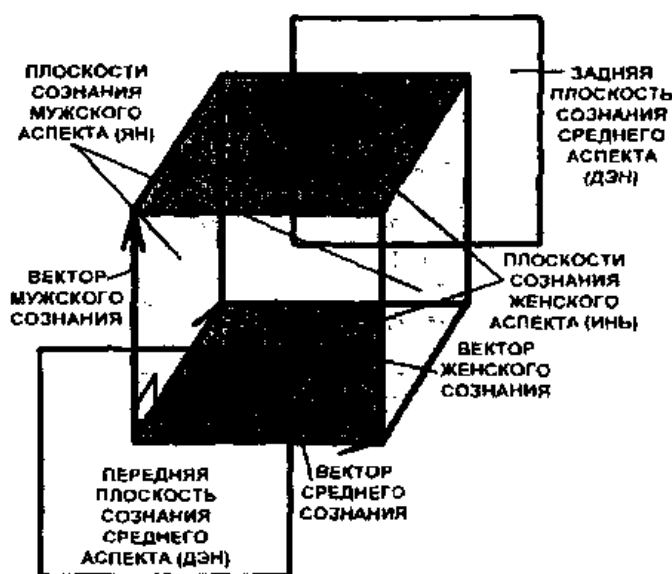
Суммарная поверхность всех шести граней КУБА СОЗНАНИЯ соответствует уровню нашего НАДСОЗНАНИЯ. Углубление мышления с плоскостей граней куба в его объём отвечает уже уровню СВЕРХСОЗНАНИЯ (ПОДОСОЗНАНИЯ), характерному для представителей Шестой Расы.

Дальнейшее развёртывание СВЕРХСОЗНАНИЯ трёхмерного пространства приводит к КОНУСУ четырёхмерного (4D) пространства (рис. 3.1.3-4), соответствующему уровню ОСОЗНАНИЯ и следующим промежуточным уровням НАДОСОЗНАНИЯ и СВЕРХОСОЗНАНИЯ. Этот 4D-КОНУС содержит свёрнутую во времени информацию всей поверхности КУБА и его объёма. Прошлое, Настоящее и Будущее здесь существуют одновременно. Из вершины этого КОНУСА мы можем видеть суть всех вещей и предсказывать ход любых событий.

Далее 4D-КОНУС уровня ОСОЗНАНИЯ четырёхмерного пространства разворачивается в ШАР-ЗВЕЗДАТРОН пятимерного (5D) пространства, отвечающий уровням ЗНАНИЯ и НАДЗНАНИЯ Высших Рас. Этот 5D-ШАР содержит целую систему зеркальных Миров, каждый из которых свёрнут в 4D-КОНУС (см. следующий раздел).

Затем 5D-ШАР-ЗВЕЗДАТРОН уровня ЗНАНИЯ пятимерного пространства трансформируется в ТОР шестимерного (6D) пространства, соответствующий уровню СВЕРХЗНАНИЯ. В этот 6D-ТОР входит множество параллельных Миров-двойников, свёрнутых в 5D-ШАРЫ-ЗВЕЗДАТРОНЫ.

Наконец, 6D-ТОР уровня СВЕРХЗНАНИЯ преобразовывается в ТОР семимерного (7D) пространства уровня ГИПЕРСВЕРХЗНАНИЯ.

### 3.1.2. Общие характеристики многомерных пространств









Итак, наше Мироздание многомерно и состоит из множества пространств. Каждое пространство имеет определённую размерность. Например, наш физический мир (трёхмерное пространство) имеет размерность, равную трём (три вектора трансляционных координат  $X_1, X_2, X_3$ ), и содержит 13 планов, каждый из которых, в свою очередь, делится на 13 подпланов (измерений).

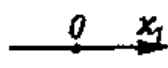
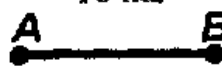

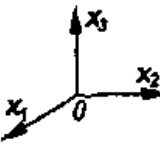
Характеристики многомерных пространств приведены в таблице 1. В этой таблице в порядке возрастания размерности представлены математические интерпретации и основные формы (энергоинформационные матрицы) следующих восьми пространств:

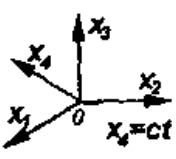
- 1) нульмерной (0D) точки;
- 2) одномерной (1D) линии;
- 3) двухмерной (2D) плоскости;
- 4) трёхмерного (3D) пространства;
- 5) четырёхмерного (4D) пространственно-временного мира;
- 6) пятимерного (5D) мира;
- 7) шестимерного (6D) мира и 8) семимерного (7D) мира.

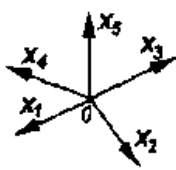
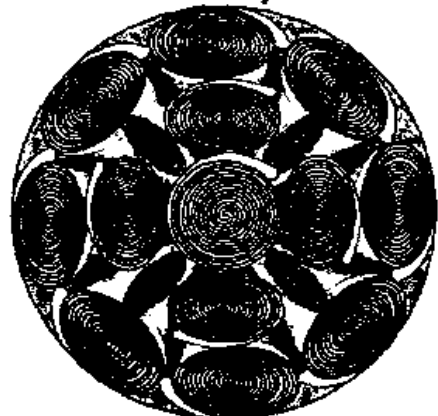

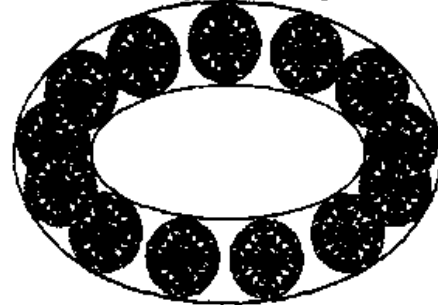
Таблица 1. Характеристики многомерных пространств

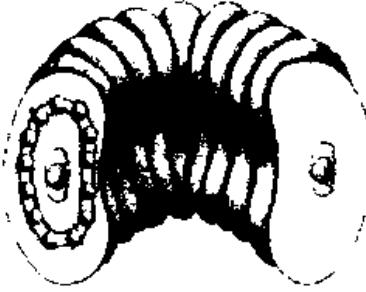
Размерность, $n$	Название пространства	Математическая интерпретация			Внешний вид основных форм (матриц) пространств
		Трансляционные координаты	Угловые координаты	Общее число координат	
0	Нульмерная (0D) точка	-	-	0	 Точка
1	Одномерная (1D) линия		-	1	 Отрезок
2	Двухмерная (2D) плоскость		$\varphi_1$	3	 Треугольник, квадрат
3	Трёхмерное (3D) (Евклидово) пространство		$\varphi_1, \varphi_2, \varphi_3$	6	 Тетраэдр, куб
4	Четырёхмерный (4D) пространственно-временной мир (Минковского)		$\varphi_1, \varphi_2, \varphi_3, \theta_1, \theta_2, \theta_3$	10	 4D-Конус
5	Пятимерный (5D) мир		$\varphi_1, \varphi_2, \varphi_3, \theta_1, \theta_2, \theta_3, \theta_4, \theta_5, \theta_6, \theta_7$	15	 5D-Шар-звездатрон
6	Шестимерный (6D) мир		$\varphi_1, \varphi_2, \varphi_3, \theta_1, \theta_2, \theta_3, \theta_4, \theta_5, \theta_6, \theta_7, \theta_8, \theta_9, \theta_{10}, \theta_{11}, \theta_{12}$	21	 6D-Тор

Размерность, $n$	Название пространства	Математическая интерпретация			Внешний вид основных форм (матриц) пространства
		Трансляционные координаты	Угловые координаты	Общее число координат	
7	Семимерный (7D) мир		$\varphi_1, \varphi_2, \varphi_3,$ $\theta_1, \theta_2, \theta_3,$ $\theta_4, \theta_5, \theta_6,$ $\theta_7, \theta_8, \theta_9,$ $\theta_{10}, \theta_{11},$ $\theta_{12}, \dots, \theta_{18}$	28	 7D-Tор
$n$	$n$ -мерный (nD) мир		$\varphi_1, \varphi_2, \varphi_3,$ $\theta_1, \theta_2, \theta_3,$ $\dots, \theta_k,$ где $k = \frac{(n^2 - n - 6)}{2}$	$n(n+1)/2$	Форма $n$ -мерного пространства

Нульмерная точка содержит в свёрнутом виде материю всех других пространств больших размерностей. Поскольку размерность этого пространства равна нулю, для его математического описания не требуется задавать какие-либо координаты.

Одномерная линия описывается одной трансляционной пространственной координатой  $X_1$ . Примером формы (матрицы) этого пространства является отрезок.

Для описания материи двумерной плоскости требуется уже три координаты: две трансляционные пространственные  $X_1, X_2$  и одна вращательная (угловая)  $\varphi_1$ . Примерами форм этого пространства могут служить любые плоские геометрические фигуры, например, треугольник, квадрат, круг и т. п.

Трёхмерное пространство описывается шестью независимыми координатами: тремя трансляционными пространственными  $X_1, X_2, X_3$  и тремя вращательными, например, углами Эйлера  $\varphi_1, \varphi_2, \varphi_3$  [27]. Возможные варианты свертывания материи трёхмерного пространства в материю двумерного пространства приведены на рис. 3.1.3-2. Примерами форм (матриц) этого пространства могут служить любые трёхмерные геометрические тела, например, тетраэдр, куб и т. п. Энергоинформационные преобразования матриц трёхмерного пространства: от матрицы шара к кубу, а от него к более простым матрицам четырёхугольных пирамид показаны на рис. 3.1.3-3 на примере энергоинформационной матрицы Земного шара.

В четырехмерном пространстве (пространственно-временной мир) время  $t$ , помноженное на скорость света  $c$ , рассматривается как трансляционная координата  $X_4 = ct$  наравне с пространственными координатами  $X_1, X_2, X_3$ . Для полного описания этого мира необходимо задать десять координат: четыре трансляционные  $X_1, X_2, X_3, X_4 = ct$  и шесть угловых – три пространственных угла  $\varphi_1, \varphi_2, \varphi_3$  и три псевдоевклидовых угла  $\theta_1, \theta_2, \theta_3$ , определенных в пространственно-временных плоскостях [27]. Четырёхмерное пространство представляет собой 4D-конус, в который свёрнута материя трёхмерного пространства (рис. 3.1.3-4).

Пятимерное пространство описывается уже пятнадцатью независимыми координатами: пятью трансляционными и десятью угловыми. К четырём трансляционным координатам  $X_1, X_2, X_3, X_4$  добавляется вектор Вечности  $X_5$ , а к шести угловым координатам  $\varphi_1, \varphi_2, \varphi_3, \theta_1, \theta_2, \theta_3$  – ещё четыре псевдоевклидовых угла  $\theta_4, \theta_5, \theta_6, \theta_7$ , описывающих вращение в плоскостях:  $(X_1, X_5), (X_2, X_5), (X_3, X_5)$  и  $(X_4, X_5)$ . По своему строению пятимерное пространство можно представить как 5D-шар-звездатрон. Этот 5D-шар-звездатрон содержит целую систему зеркальных пространственно-временных Миров, каждый из которых свёрнут в 4D-конус (рис. 3.1.3-5).

Для математического описания шестимерного пространства надо задать 21 координату: шесть трансляционных и пятнадцать угловых. К пяти трансляционным координатам  $X_1, X_2, X_3, X_4, X_5$  добавляется вектор  $X_6$ , а к десяти угловым координатам  $\varphi_1, \varphi_2, \varphi_3, \theta_1, \theta_2, \theta_3, \theta_4, \theta_5, \theta_6, \theta_7$ , – ещё пять псевдоевклидовых углов  $\theta_8, \theta_9, \theta_{10}, \theta_{11}, \theta_{12}$ , определенных в плоскостях:  $(X_1, X_6), (X_2, X_6), (X_3, X_6), (X_4, X_6)$  и  $(X_5, X_6)$ . Шестимерное пространство представляет собой 6D-тор, в который входит тринадцать параллельных Миров-двойников, свёрнутых в 5D-шары-звездатроны (рис. 3.1.3-6).

Наконец, семимерное пространство описывается 28-ю координатами: семью трансляционными и 21 угловыми. К шести трансляционным координатам  $X_1, X_2, X_3, X_4, X_5, X_6$  добавляется вектор  $X_7$ , а к пятнадцати угловым координатам  $\varphi_1, \varphi_2, \varphi_3, \theta_1, \theta_2, \theta_3, \theta_4, \theta_5, \theta_6, \dots, \theta_{12}$ , – ещё шесть псевдоевклидовых углов  $\theta_{13}, \theta_{14}, \theta_{15}, \theta_{16}, \theta_{17}, \theta_{18}$ , определенных в плоско-

стях:  $(X_1, X_7)$ ,  $(X_2, X_7)$ ,  $(X_3, X_7)$ ,  $(X_4, X_7)$ ,  $(X_5, X_7)$  и  $(X_6, X_7)$ .

Семимерное пространство представляет собой 7D-тор, в который входит двадцать один параллельный шестимерный Мир в виде 6D-торов, расположенных на рис. 3.1.3-7 А вертикально. Все эти параллельные миры нанизаны на ещё один горизонтальный 6D-тор (рис. 3.1.3-7).

Описание восьмимерного пространства, а также более подробное строение рассмотренных выше многомерных пространств будет дано в новой книге академика Е. Н. Вселенского [15].

Здесь же отметим, что свёрнутые пространства символически изображают в виде меандра – геометрического орнамента в виде спиралей, разработанного в Древней Греции (рис. 2.4-6). При этом раскручивание спиралей меандра против часовой стрелки обозначает свёртывание пространств (рис. 2.4-6 А), а раскручивание спиралей по часовой стрелке – развёртывание пространств (рис. 2.4-6 Б).

В общем случае  $n$ -мерное пространство описывается  $n(n+1)/2$  независимыми координатами, среди которых  $n$  трансляционных, а остальные вращательные (см. таблицу 1).

### 3.1.3. Развёртывание материи многомерных пространств

Общая схема развёртывания материи пространств приведена на рис. 3.1.3-1. На этом рисунке показано, как осуществляется процесс телепортации материи какого-то иного Пространства в наш Мир с последующим развёртыванием этой материи.

В этом процессе материя другого Пространства сначала свёртывается и проецируется по перпендикуляру  $X_0$  в точку на поверхности нашего Пространства. Затем последовательно происходит развёртывание этой материи в нашем Пространстве, начиная с этой нуль-мерной точки, через рассмотренные выше формы (энергоинформационные матрицы) пространств: одномерный отрезок, двумерный квадрат, трёхмерный куб, четырёхмерный конус, пятимерный шар-звездатрон, шестимерный тор и т. д. Отметим, что развёртывание каждого из этих пространств происходит по перпендикулярам (векторам трансляционных координат:  $X_1, X_2, X_3, X_4, X_5, X_6, \dots$ ) к предыдущим пространствам (рис. 3.1.3-1).

При этом материя трёхмерного пространства развёртывается в материю четырёхмерного пространства по вектору  $X_4$  как бы "вовнутрь" (рис. 3.1.3-4). В свою очередь, материя 4D-пространства развёртывается в 5D-материю по вектору Вечности  $X_5$  уже "вовне" (рис. 3.1.3-5 А), а материя 5D-пространства - в 6D-материю по вектору  $X_6$  опять "вовнутрь" (рис. 3.1.3-6) и т. д.

**РАЗВЕРТЫВАНИЕ МАТЕРИИ ПРОСТРАНСТВ -  
ЭНЕРГОИНФОРМАЦИОННЫХ МАТРИЦ ПРОСТРАНСТВЕННО-  
ВРЕМЕННЫХ МИРОВ:**



Рис. 3.1.3-1.  
Общая схема развёртывания материи пространств



Рис. 3.13-2.

Свертывание материи трёхмерного пространства в материю двухмерного пространства: в боковые поверхности цилиндра и конуса, а также в круг на примере матрицы Земного шара

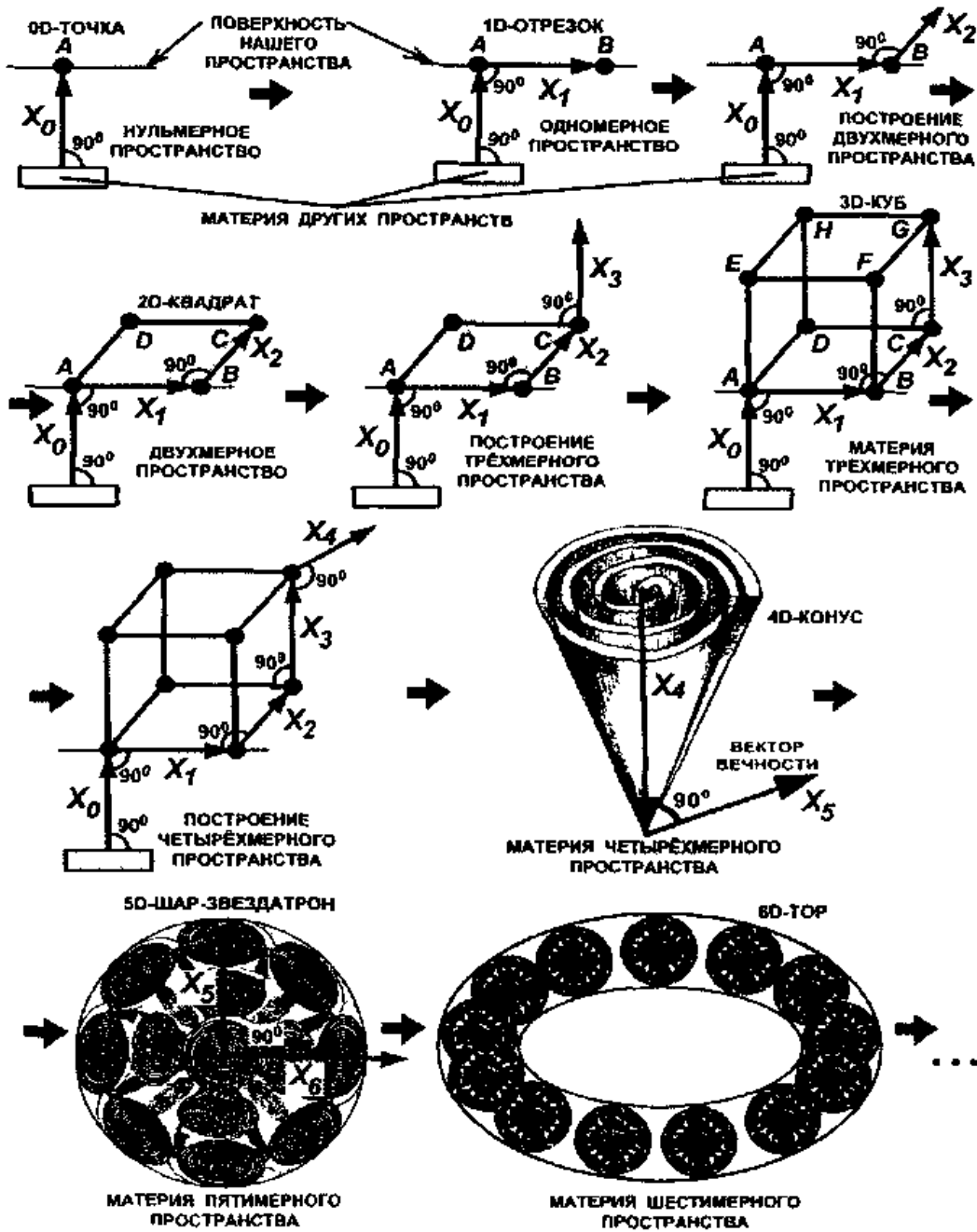

Рис. 3.1.3-3.

Энергоинформационные преобразования матриц трёхмерного пространства на примере Земного шара

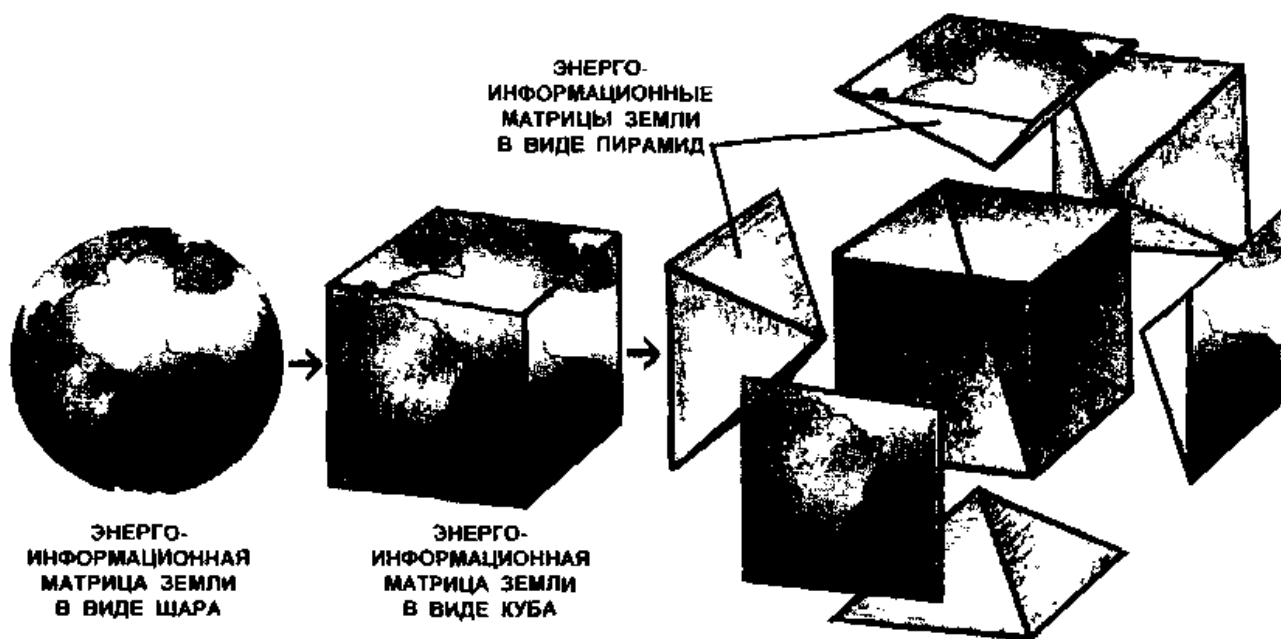

Рис. 3.1.3-4.  
 Схема развёртывания материи трёхмерного пространства в материю четырёхмерного пространства на примере матрицы Земного шара

Рис. 3.1.3-5 А.

Схема развёртывания материи четырёхмерного пространственно-временного мира в материю пятимерного пространства Вечности. Показано внутреннее строение 5D-шара-звездатрона, состоящего из зеркальных 4D-миров, свёрнутых в виде 4D-конусов

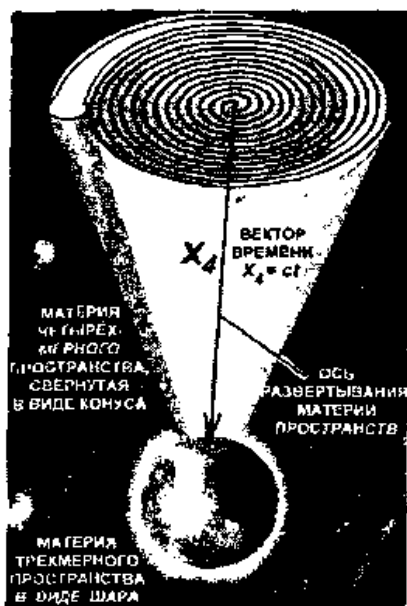

Рис. 3.1.3-5 Б.

Схема строения пятимерного пространства в виде 5D-шара-звездатрона

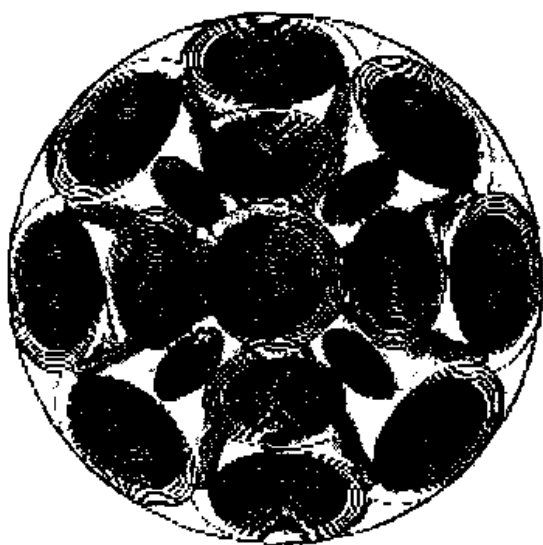
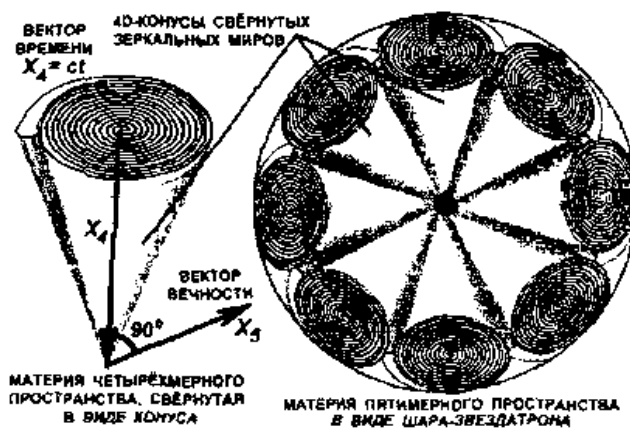

Рис. 3.1.3-6.

Схема строения шестимерного пространства, имеющего вид 6D-тора.

Показаны тринадцать параллельных 5D-миров, свёрнутых в виде 5D-шаров-



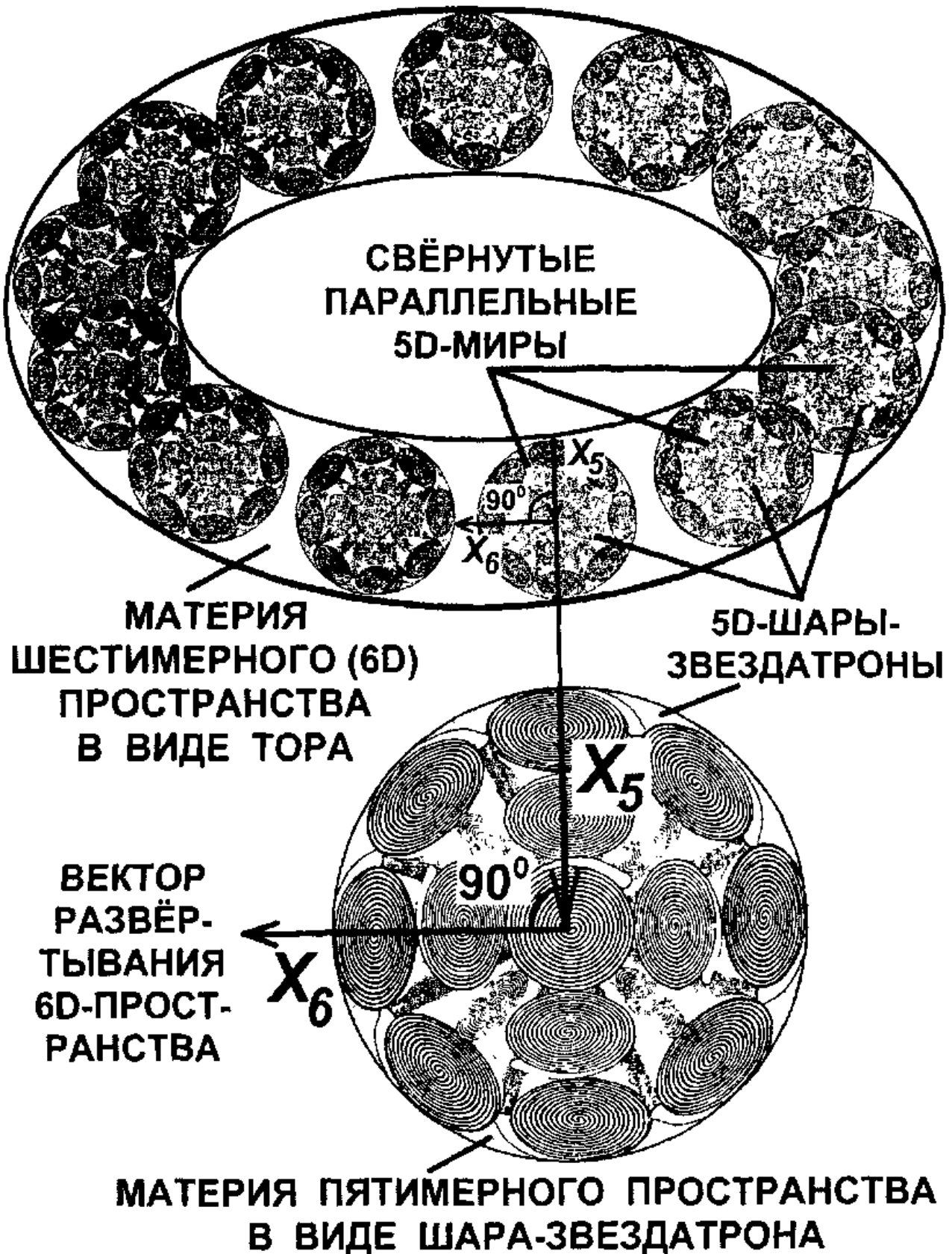
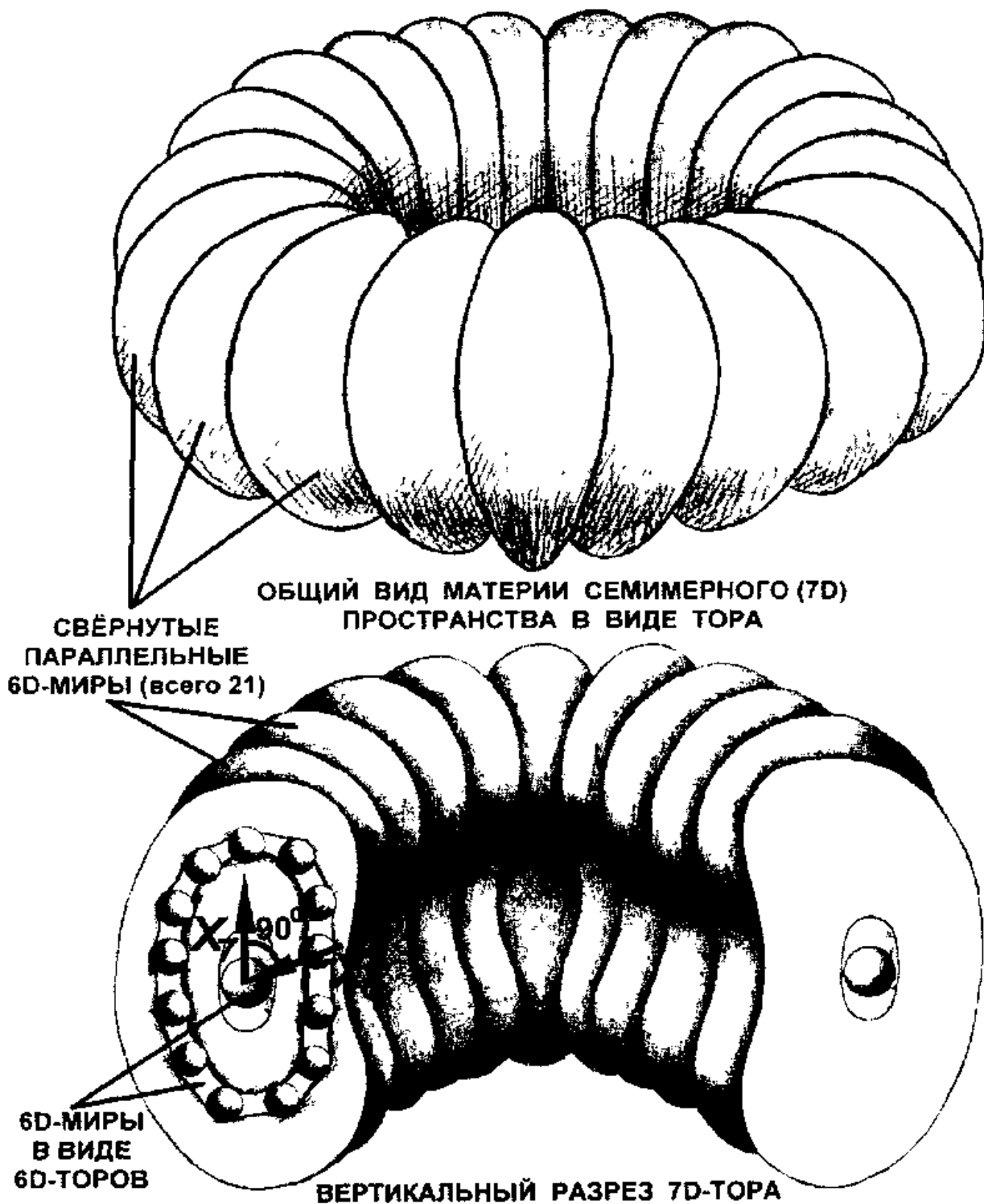

звездатронов

Рис. 3.1 3-7 А.  
Схема строения семимерного пространства, имеющего вид 7D-тора.  
Показаны двадцать один параллельный 6D-мир, свёрнутый в виде 6D-тора



Рис. 3.1.3-7 Б.  
 Схема строения семимерного пространства.  
 Горизонтальный разрез 7D-тори

### 3.1.4. Аналоги структуры многомерных пространств

Отметим, что основные формы материи многомерных пространств были предложены Иоганном Кеплером, который стремился найти универсальный закон строения Вселенной (рис. 3.1.4-1). Аналоги этих форм мы наблюдаем в нашем трёхмерном мире. Например, развитие цепной реакции ядерного взрыва приводит к последовательному проявлению аналогов форм многомерных пространств: шара, тора и конуса (рис. 3.1.4-2). Аналоги форм многомерных пространств мы можем видеть на схеме строения магнитосферы Земли. Саму Землю можно интерпретировать как аналог 5D-шара-звездатрона, а её магнитосферу – как аналог системы торов многомерных пространств: от шестимерного (6D) до тринадцатимерного (13D) (см. рис. 3.1.4-3).

Прекрасным аналогом структуры пятимерного пространства - 5D-шаров-звездатронов – являются разработанные автором трансконверторы "Звездатроны", используемые в гармонизаторах торсионных полей СТВУ (рис. 3.1.4-4, подробнее об СТВУ см. раздел 5.9.1).

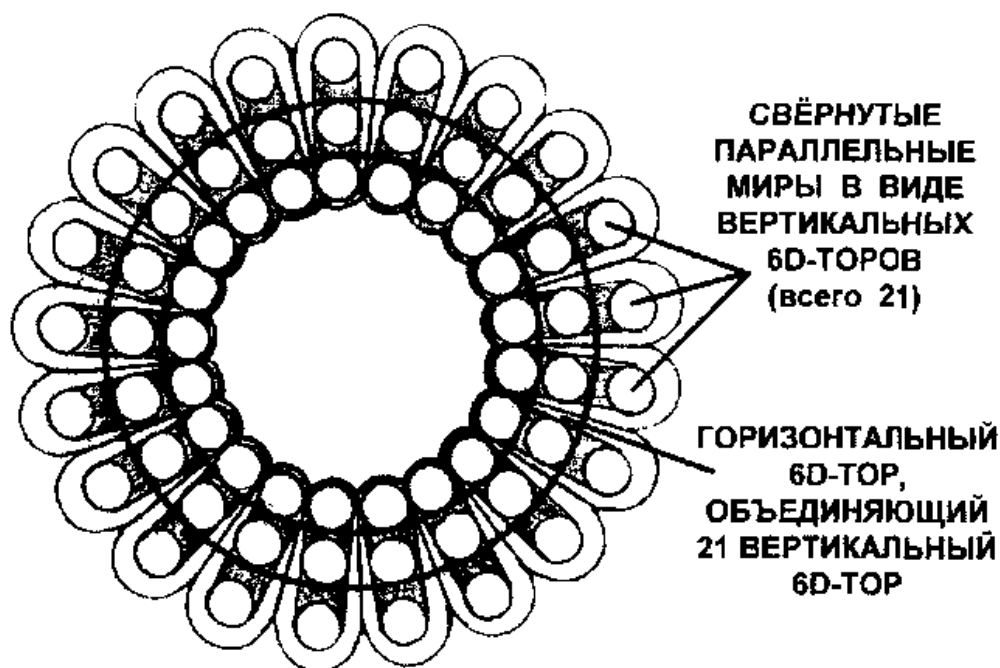
Практическое применение форм многомерных пространств реализуется в установке "Токамак", используемой для управления термоядерным синтезом. Конструкция этой установки и генерируемый внутри её плаз-

Вселенский Е.Н. "Тайна Великих пирамид"

менный бублик имеют формы торов - аналогов структуры шести- и семи- мерного пространств (6D- и 7D-торов) (рис. 3.1.4-5). Физики, проектирующие такие ускорители элементарных частиц, даже не подозревают, что они разрабатывают действующие модели многомерных пространств. Аналогом 6D- и 7D-торов является и установка Николы Теслы (рис. 3.1.4-6).



Рис. 3.1.4-1.  
Формы-матрицы, предложенные Иоганном Кеплером



Рис. 3.1.4-2.  
Развитие цепной реакции ядерного взрыва с последовательным проявлением аналогов форм многомерных пространств

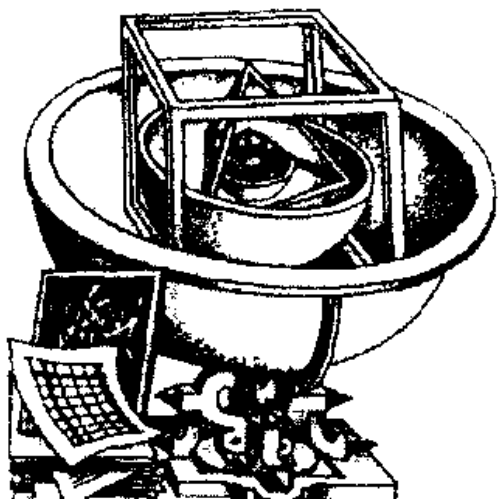

Рис. 3.1.4-3.  
Схема строения магнитосферы Земли с аналогами форм многомерных пространств

**ТРАНСКОНВЕРТОРЫ - АНАЛОГИ СТРУКТУРЫ 5D-ПРОСТРАНСТВА  
(ШАРОВ-ЗВЕЗДАТРОНОВ):**

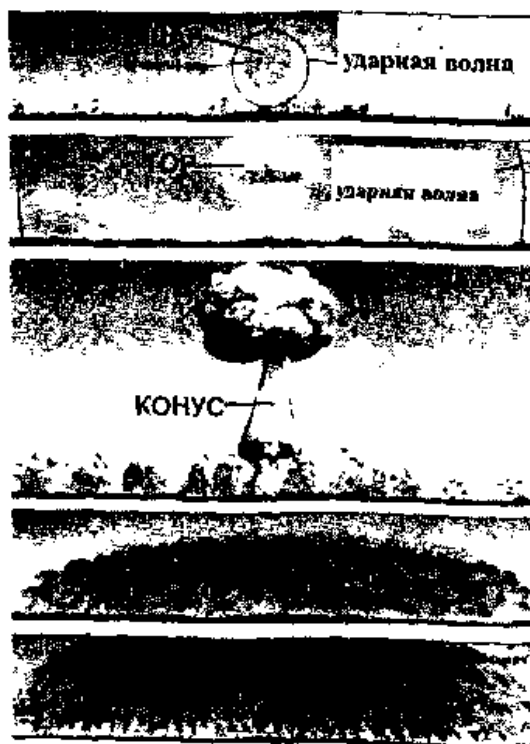

*Рис. 3.1.4-4А.*

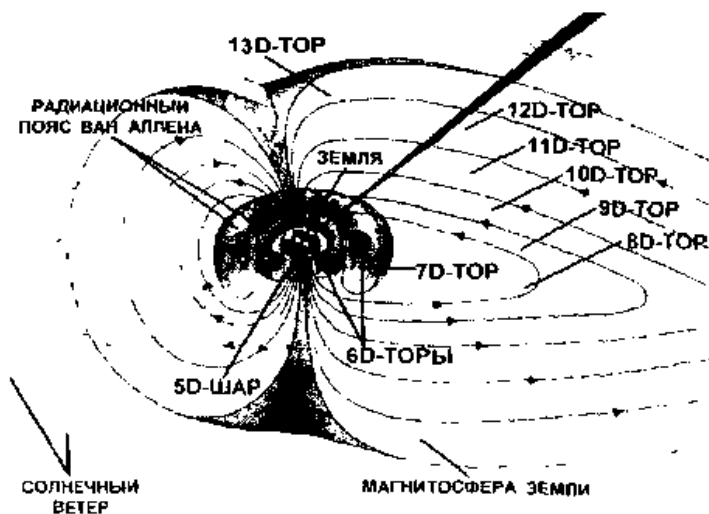
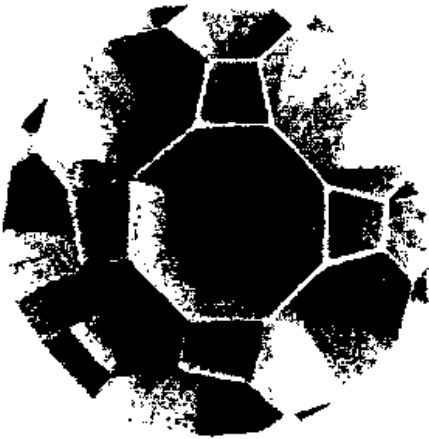
*Трансконвертор "Звездатрон" 8-го уровня женского аспекта (Инь).  
Вид спереди и сбоку*



*Рис. 3.1.4-4Б.*

*Трансконвертор "Звездатрон" 8-го уровня среднего аспекта (Дэн).  
Вид спереди и сбоку*

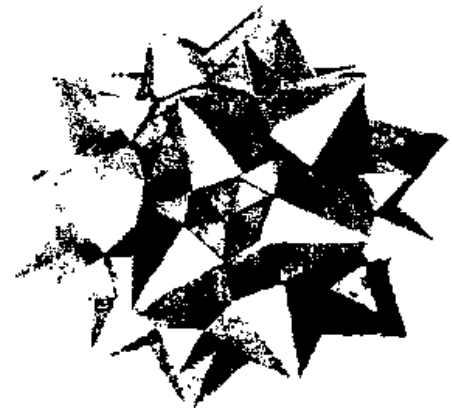

*Рис. 3.1.4-4В.*

*Трансконвертор "Звездатрон" 8-го уровня мужского аспекта (Ян).  
Вид спереди и сбоку*



Рис. 3.1.4-5.

Конструкция и схема установки "Токамак" для управления термоядерным синтезом в виде тора - аналог структуры шести- и семимерного пространств

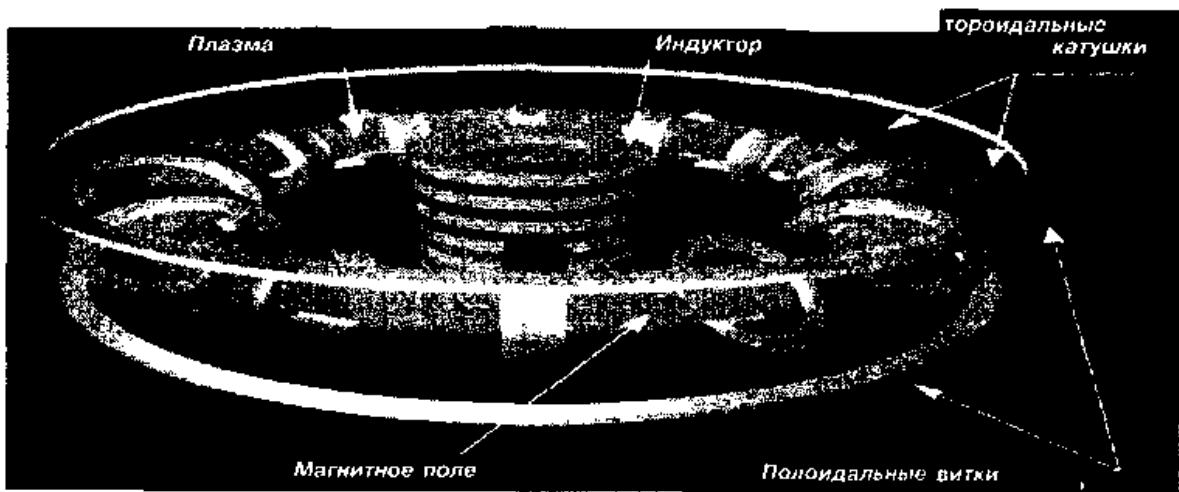
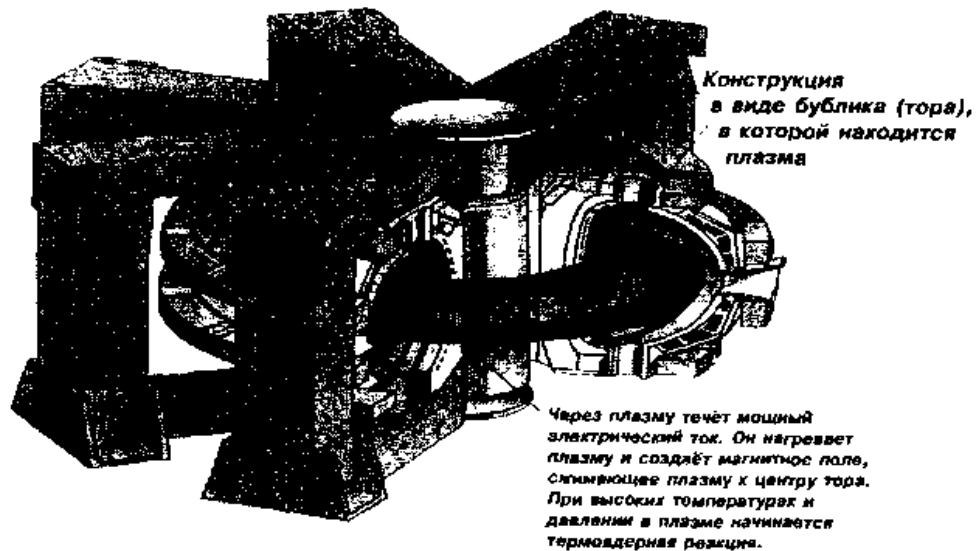

Рис. 3.1.4-6.

Внешний вид установки Н. Теслы - аналог структуры 6D- и 7D-пространств

### 3.1.5. Энергоинформационные преобразователи материи пространств



Рис. 3.1.5-1.  
Схема устройства Космоса  
согласно взглядам пифагорейцев  
(И. Кеплер "Космография", 1585 г.)



Рис. 3.1.5-2.  
Схема распространения звуковых  
волн от движущегося объекта в  
воздушной среде ( $v$  – скорость  
движения объекта,  $a$  – скорость  
звука в воздухе,  $t$  – время)

### ПРИРОДНЫЕ ЭНЕРГОИНФОРМАЦИОННЫЕ ПРЕОБРАЗОВАТЕЛИ МАТЕРИИ ПРОСТРАНСТВ:

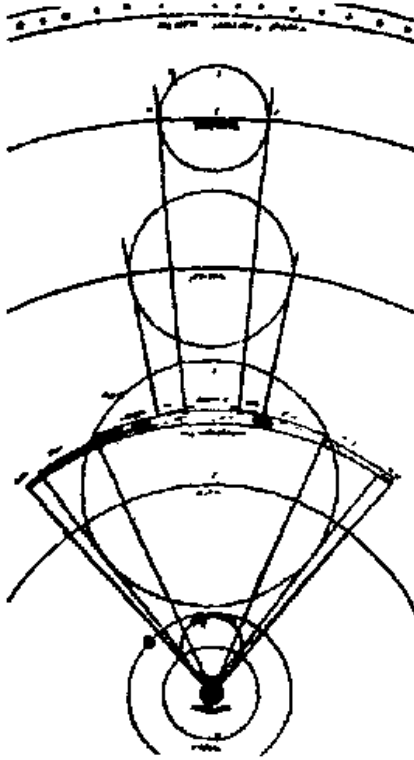
Схемы строения многомерных пространств, предложенные Е. Н. Вселенским на рис. 3.1.3, перекликаются с древней схемой устройства Космоса согласно взглядам пифагорейцев (рис. 3.1.5-1, [28]). По своей сути? эти построения представляют собой схемы энергоинформационных преобразователей материи пространств. Их прекрасным аналогом является известная схема распространения звуковых волн от движущегося объекта в воздушной среде (рис. 3.1.5-2).

Природа сама создала такие энергоинформационные преобразователи материи пространств в виде спирально-конусных и

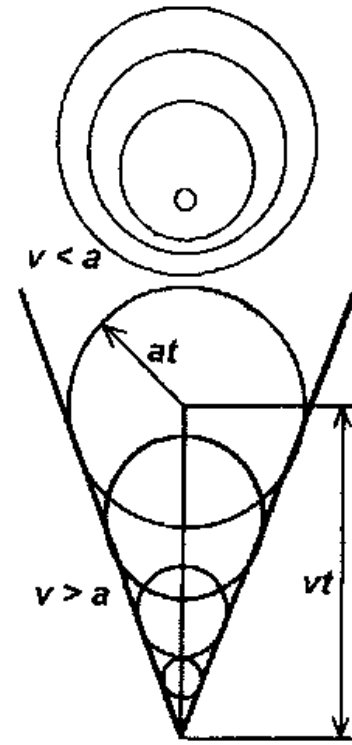
спирально-тороидальных раковин моллюсков (рис. 3.1.5-3). Эти живые организмы действительно могут преобразовывать энергоинформацию из других пространств и использовать её для своего развития. Даже пустые раковины моллюсков продолжают работать как торсионные гармонизаторы, например, они значительно снижают негативное воздействие геопатогенных зон в наших домах и квартирах.



Рис. 3.1.5-3 А.  
Спирально-конусная раковина моллюска



Рис. 3.1.5-3 Б.  
Спирально-тороидальная раковина моллюска Аммонита

### 3.1.6. Подтверждение многомерного строения мироздания

---

Многомерное устройство нашего Мироздания изложено в таком древнем эзотерическом источнике как "Славяно-Арийские Веды" [21]. Ниже представлены наиболее значимые фрагменты из этого источника с сохранением древнего правописания.

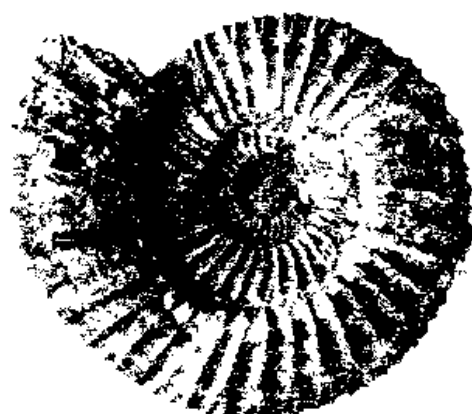
*"На самом истоке Лета Жрицы Огня, на Пятьсот Семьдесят Шестом Круге Жизни от Великого Переселения из Даарии, по Круголету Числобога нашего, после Дня Великой Инглии, когда Многомудрые Жрецы зажигали Священный Живой Огонь во всех Весах Свята Расы и в Асгарде Ирийском. Поведано будет вам, чада Расы Великой и потомки Рода Небесного, о временах стародавних и прекрасных, о Мудрости Древней Жрецами хранимой. Об Устроении различных Миров и новой Великой Ассе промежду Светом и Тьмой, коия охватила Четыре Чертога Сварги и Мидгард-Землю, и для грядущих времен в сии Харатьи Света начер-*

танной Даррунгом Вирритом. Вознеся Славу всем Светлым Вышним Богам, и Величию Рода Небесного, да узрите вы сердцем своим Величие Жизни в Мирах, через то, что поведает песнь волхва Сладагора, в да'Арийском Роде Парда хранимая...

Гласило это Духовное Учение, что наш окружающий Явный Мир, Мир желтых Звезд и Солнечных Систем, только песчинка в Безконечной Вселенной. Что существуют Звезды и Солнца белые, голубые, лиловые, розовые, зеленые, Звезды и Солнца цветов, нами невиданных, нашими чувствами не постигаемых. И бесконечно велико их число, безгранично их разнообразие, бесконечны Пространства их разделяющие. И все эти разнообразные Миры - только лишь Огненные светильники, горящие у привхода в чертог создателя, именованная которому - Великий Ра-М-Ха. И все эти разнообразные миры - ничто перед иными Мирами, и снова безгранично велико их число и неизмеримо велико их разнообразие. Безконечности Безконечностей разделяют все эти разно- и многообразные Миры.

...В нашей Вселенной есть Золотой Путь Духовного Восхождения, ведущий вверх и именуемый - Свага, по которому расположены Гармоничные Миры, и следуют они один за другим: Мир Людей, Мир Легов, Мир Арлегов, Миры Аранов, Миры Сияний, Мир Нирваны, Миры Начинаний, Мир Духовной Силы, Мир Познания, Мир Гармонии, Мир Духовного Света, Миры Духовного Достояния, Мир Закона, Миры Созидания, Мир Истины, Миры Покровителей, и множество других до самого Величайшего Мира Прави... Некоторые из Высочайших Носителей Духовного Достояния в нашей Вселенной по благодати своей спустились и расположили миры свои между нашими...

Миры, по Золотому Пути расположенные, это те, о которых говорится в Древних Ведах. Если Мир Людей четырехмерен, то Миры, расположенные по Золотому Пути, имеют следующее число измерений: Мир Легов - 16, Мир Арлегов - 256, Миры Аранов -  $65.536$ , Миры Сияний -  $65.536^2$ , Мир Нирваны -  $65.536^4$ , Миры Начинаний -  $65.536^8$ , Мир Духовной Силы -  $65.536^{16}$ , Мир Познания -  $65.536^{32}$ , Мир Гармонии -  $65.536^{64}$ , Мир Духовного Света -  $65.536^{128}$ , Миры Духовного Достояния -  $65.536^{256}$ , Мир Зако-



Вселенский Е.Н. "Тайна Великих пирамид"

на - 65.536<sup>512</sup>, Миры Созидания - 65.536<sup>1024</sup>, Мир Истины - 65.536<sup>2048</sup>, Миры Покровителей - 65.536<sup>4096</sup>. Существуют также Миры промежуточные: пяти, семи, девяти, двенадцати и меньших по числу измерений. В конце Сваги проходит Рубеж, за которым начинается Величайший Мир Прави.

Кроме Гармоничных и промежуточных Миров, расположенных по Золотому Пути, существуют Реальности привходящие: времени, пространства, блуждающих Духов, меняющихся образов, теней, звуков, цифирей, Мир Тьмы, называемый также Пеклом, бездна, куда вошли самые тяжелые частицы первозданного мрака.

Миры, по Золотому Пути расположенные, более Гармонизированы и более завершены в своих проявлениях, чем Реальности промежуточные: так, хотя в Реальности пяти измерений имеется больше возможностей для развития Духов, чем в нашем Мире Яви, но из-за вечной неустроенности в Реальности пяти измерений часто взрываются частицы первозданного мрака.

Примером Пространств и Реальностей меньших по числу измерений могут служить миры звуков, теней, зеркальных отображений, вечно меняющихся образов, где происходят постоянные превращения. Там цветок может стать через мгновение Свитком Харатьи, затем червяком, рысью и т. д. И все эти Миры и Реальности вовсе не расположены отдельно, а проникают друг в друга. Так что там, где в одной реальности бушуют великие волны моря, в другой Реальности шумит лес или стоят высокие горы, покрытые вечными снегами.

Причина перехода из одной Реальности в другую, новую Реальность, изменение силовых линий Духов и Закон Богини Карны. А Безконечные Пространства, Реальности эти разделяющие, являются, как бы улицами в большом городе, где в своем изначальном виде могут встречаться Духи различных Миров. Но тогда, когда Духи входят в чужой Мир или Реальность, они должны подчиняться существующим в данном Мире Законам.

Особенностью Мировой структуры является то, что все Миры, все Реальности, независимо от определяющего их числа измерений, находятся в одном и том же месте, применительно к человеческому разумению и к той Безконечной замкнутости, при

этом заполняя всю нашу Вселенную. Но между мирами и реальностями разных измерений существуют преграды, преодолеть которые и приобщиться к жизни иного Мира или Реальности можно, только получив то количество чувств и те качества, которые такому Миру или Реальности свойственны.

Некоторые Миры или Вселенные с одинаковым количеством измерений существуют рядом с друг другом, в то время как Реальности проникают одна в другую. Но имеющие качественно различные чувства или разные формы и условия жизни, жители этих Реальностей, существуя в единой мерно-пространственной структуре, между собою не сталкиваются и порой даже не подозревают о существовании друг друга.

И в каждой такой Реальности существует своя Природа, течет свое Время, существуют свои собственные Законы, присущие только этой Реальности. Многие из таких законов трудны для восприятия человека, живущего в нашем Явном Мире, ибо они не укладываются в общепринятые рамки человеческого восприятия, в рамки данной формы существования, а вследствие этого человеку становится непонятен и смысл Законов чуждой Реальности.

Познание окружающего мира Природы и своего внутреннего Мира приводит человека к осознанию себя как неотъемлемой части Вселенной. И если познание дополняется умением созидать, то это открывает перед человеком возможность познавать не только свой Мир Яви, но и иные Миры и Реальности, подчас лежащие за порогом человеческого восприятия и понимания.

Переход в другой Мир или Реальность возможен, однако для этого необходимо переступить через порог, который связан с потерей тела данной мерности. Такой переход в Мире Яви людьми именуется смертью. Если Высшие существа иных Миров и Реальностей попадают в данный Мир, то они начинают восприниматься здесь не в своей изначальной, истинной сути, а в формах восприятия данного Мира, которые только и доступны его жителям и обитателям. Чем сложнее структура Мира или Реальности на определенной местности Золотого Пути, тем больше шансов для обитателей этой местности отразиться в сознании миров или Реальностей меньшей сложности.

*В основании Золотого Пути находится Мир Людей, и подъем человека в более Высокий Мир или Высшую Реальность возможен только в результате Духовного Развития. Для этого в Мир Людей приходили Боги и приходят Учителя человечества. Это существа более Высокого порядка сложности, которые спускаются для руководства и передачи Вышних Знаний и заповедей. Ведь над развитием Духовной и Душевной сущности человека работает не только он сам, но и Вселенские Силы, возвышающие человека или задерживающие его Духовное и Душевное Развитие.*

*Восхождение обитателей из одной Реальности в более Высшую не обязательно происходит постепенно. Если в своем развитии личность получает возможность приобщиться к пониманию сложности ближайшего гармонизированного Мира по Золотому Пути, то это скачком переносит его в Вышний Мир, минуя разнообразные Миры и Реальности промежуточных измерений. Судьба каждой Духовной сущности во многом целиком зависит от Богини Карны, которая способствует или препятствует ее развитию и восприятию принципиально новых структур и форм более Вышних Миров.*

*Освободившись от физического тела, личность избирает ту Реальность, которая наиболее соответствует ее Духовному и Душевному развитию. Эти Реальности относятся к той же Безконечности, что и соответствующие им местности на Золотом Пути, но структурные формы и содержание представлены в них в иных сочетаниях. Ничто во Вселенной не препятствует восхождению Духа, кроме него самого. Попадая в определенную местность Сваги, в зависимости от собственного уровня Духовного развития, личность начинает жить по Законам Мира данной Безконечности.*

*В ряде Безконечностей имеется одна, представляющая собой более чем гигантский шар, поверхность которого является границей данной Безконечности (пятимерное пространство в виде шара-звездатрона – комментарии Е. Н. Вселенского). Кое-где этот шар почти соприкасается с другими Безконечностями, тоже являющимися в виде шаров (другие 5D-шары-звездатроны), а в местах, где образовались конусообразные Пространст-*

ва между шарообразными Безконечностями, имеются Миры, представляющие собой как бы пирамиды или конусы, три стороны которых и основания представляют собой вогнутые поверхности (четырёхмерные пространства в виде 4D-конусов).

На одном из таких сверхгигантских шаров живут высокоодаренные существа, которых по земным меркам можно назвать людьми, хотя они только отдаленно напоминают людей. Некоторые их жилища напоминают деревья, другие – гигантские грибы или прекрасные исполинские цветы, ко входу в которые они поднимаются на специальных летательных машинах, похожих на земные Вайтманы (самолёты-вертолёты).



Рис 3.1.6-1.

Схема строения спирального Мира

Встречаются и более странные обитатели: как будто столб дыма поднимается там широкой и длинной спиралью, а в пустотах этой спирали живут люди (рис. 3.1.6-1). Все они питаются разнообразной пищей, приготовленной из сгустков энергий того обитаемого Мира. Эта пища легко извлекается, когда необходимо, из почвы и воздуха, и в крайне малых количествах поглощается ими. Люди одеваются в великоленные ткани, созданные из различных потоков энергий. Ничего похожего на нужду они не знают. Эти люди располагают всевозможными машинами и механизмами, всем Родам сообща принадлежащим, и молодые люди охотно работают на них, изготавливая из сгустков энергий все нужное или желательное.

Иногда личность попадает в Миры, которые находятся вне всякой связи с Золотым Путем, это Реальности привходящие: времени, пространства, кармы, безумия, блуждающих Духов и Мира Тьмы, именуемого также Пекельным Миром. Кроме того, он может попасть в промежуточные Реальности Сваги, которые отличаются неопределенностью, нарушением причинно-следственных связей. В них происходит то, что обитатели Гармоничного Мира воспринимают как чудо. Однако для жителей промежуточных реальностей это крайне неудобно: никогда нельзя достоверно предсказать результат своих действий.

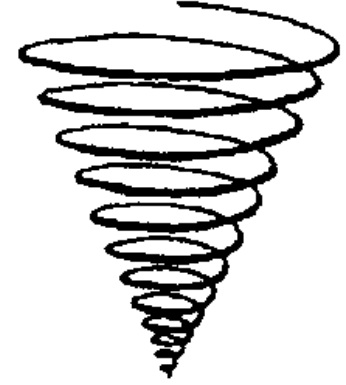
*На протяжении всего Золотого Пути действует Единственный Истинный и Безусловный Закон Мироздания: Любовь ко всему существующему и Созидание, а рождению Любви предшествует Мудрое Знание. Путем Любви и Знания каждая Духовная сущность развивается, поднимаясь к Создателю и постепенно постигая Его творение, а, познав, начинают созидать нечто свое, наполненное Любовью. Высшим же проявлением Любви становится самопожертвование для помощи низшим. Так поступают Леги, ведущие людей, и Высочайшие Носители Духовного Достояния, которые несут людям Знание о Высшей, совершенной Любви. Любовь учит пониманию, милосердию и жертвенности. Эти качества готовят человека к служению остальным и к творчеству, которое рассматривается как борьба со злом, как соучастие в деяниях преображения Мира.*

*Необходимо правильно рассматривать борьбу со злом. Зло не абсолютно. Зло – всего лишь проявление неразвитости и незнания. Даже Бесы, низшие сущности темного Мира, не лишены надежды на Духовный подъем в отдаленном будущем, на освобождение от грязи и злобы в результате длительного пути развития под руководством Высших Духовных Наставников Золотого Пути.*

*Поступок любой Духовной сущности в первую очередь сказывается на ней самой. Поскольку любая индивидуальность обладает абсолютной свободой выбора, ее решение воздействует на ее структуру. От выбора зависит ее дальнейшая судьба: одними действиями развивающаяся личность способствует своему подъему вверх по различным местностям Золотого Пути, другими отягощает себя, укрепляет связи, которые тормозят развитие, а то и увлекают вниз, в Темные Миры. Это и есть Закон Богини Карны, в случае невозможности подъема возникает необходимость пройти заново весь Круг Жизни..."*

Хорошим подтверждением теории строения материи многомерных пространств, предложенной академиком Е. Н. Вселенским, является также опыт пребывания одного крупного шведского ученого О. Сундена в Тонком Мире во время клинической смерти, описанный в его работе [29, стр. 132].

Он испытал состояние клинической смерти в 1930 году на операционном столе из-за передозировки эфира. Хорошо пони-

мая, что с ним произошло, Сунден все свои усилия направил на то, чтобы разобраться в происходящем и хорошо запомнить всё, что он видел и чувствовал. Вернувшись из столь необыкновенного путешествия, ученый посвятил всю свою оставшуюся жизнь исследованию этих процессов.

Вот как он описывает своё путешествие: "...Пузыри появлялись в виде "сферических концентрических поездов" (*5D-шары-звездатроны в шестимерном пространстве – комментарии Е. Н. Вселенского*), они были наделены определенными динамическими свето-цветами (как мыльные пузыри). Они приходили из бесконечности и скрывались каждый в своем центре, где каждый пузырь "сталкивался сам с собой". Этих поездов (из мыльных пузырей) было огромное количество, каждый со своим центром, в котором пузыри аннигилировали один за другим.

Сжимающиеся пузыри различных поездов двигались один сквозь другой (*разные резонансные частоты*), в основном не задевая друг друга, только их мягкие цвета становились интенсивнее. Когда два поезда из пузырей оказывались в фазе, имел место сильный резонанс, проявлявшийся в форме динамического канала сжимающихся сегментов пузырей.

Мое "Я" свободно плыло в огромном пространстве, которое я называю "пятым измерением" (*точнее пятимерное пространство*). Я понимал, что наблюдаю наш мир пространства и материи снаружи, с другой стороны, которую я позже смог назвать миром скрытого (*свёрнутого*) времени. Я видел мир, который проявлял себя в виде осциллирующей энергии, которую я мог описать только как динамическую игру пузырей. Это устройство пузырей, их центров, каналов, рисунков внутри моего "пятого измерения" дало мне такое простое и веселое понимание физического механизма Вселенной, что я рассмеялся. Физические центростремительные поезда мыльных пузырей соответствуют сферическим движущимся внутрь осциллирующим волнам... Центры, где волновые пузыри аннигилировали, соответствовали атомам или частицам... Каналы между атомами, находящимися в фазе, были траекториями, вдоль которых атомы обменивались светом.

Что осталось наиболее четко у меня в памяти, так это конец трансцендентального состояния и возвращение на эту сторону. Я блаженно плыл в своем "пятом измерении". Я был полем без границ, я мог расширить свое сознание и покрыть всё вокруг, но я мог и сконцентрироваться на деталях. У меня не было никакого желания когда-либо вернуться в эту жизнь, мне только хотелось еще глубже заглянуть в тот мир. Один из вопросов, которые озадачивали меня, был, каким образом осциллирующие волны аннигилировали в своих центрах, оставляя только мерцающие частицы материи позади себя. ...Я решил изучить проблему и сконцентрировался на волновых поездах. И тут я почувствовал тяжелый удар и увидел оранжевый свет, единственный цвет, который мне запомнился.

С того момента я не мог двигаться или распространяться свободно. Я был вынужден свернуть направо и почувствовал огромное давление в направлении центра поезда центростремительных волн. Я потерял особенное чувство сферического видения. Озарение пропало и сменилось темнотой, когда я увидел далекую звезду, излучающую земной, зеленый цвет. Сферический поезд волн, в который я попал, принял форму темного конического тоннеля (*переход из пятимерного пространства 5D-шара в четырёхмерное 4D-конуса*), через который мощная сила с огромной скоростью понесла меня к зеленоватой звезде, которая оказалась выходом из тоннеля..." [29].

---

### **3.2. ВСЕЛЕННАЯ СОСТОИТ ИЗ МАТРИЦ-ЯЧЕЕК КРИСТАЛЛИЧЕСКИХ ЭНЕРГОИНФОРМАЦИОННЫХ (ТОРСИОННЫХ) РЕШЁТОК МИРОЗДАНИЯ**

---

Согласно теории Е. Н. Вселенского кристаллического матричного нейронно-торсионного строения Мироздания, Вселенная является огромным живым саморазвивающимся организмом (Богом, Абсолютом, Высшим Космическим Разумом), состоящим из торсионных, гравитационных, электромагнитных и других полей. Из этих полей построены каркасы кристаллических энергоинформационных (торсионных) решёток, которые пронизывают все многомерные пространства нашего Мироздания по

---

Вселенский Е.Н. "Тайна Великих пирамид" типу нейронной сети головного мозга Человека (рис. 3.2-1). При этом все "пустоты" решёток заполняются энергоинформационными матрицами, которые, в свою очередь, заполняются энергоинформацией в процессе эволюционного развития. Все процессы в Мироздании как раз и происходят в этих матрицах.

За счёт кристаллических решёток Мироздания происходит передача информации и удерживание на своих орбитах всех космических тел: астероидов, комет, планет, звёзд, планетных и звёздных систем, Галактик и Вселенных. Вся структура системы кристаллических энергоинформационных решёток Мироздания является гигантской живой матрицей биоплазмы из проявленной и непроявленной (видимой и невидимой) материи. Она пульсирует, дышит, рождается, живёт, развивается, накапливает информацию, умирает (уходит в другие измерения) и вновь рождается (приходит из других измерений) – в полном соответствии с законом сохранения энергии.

Наша Вселенная не является единственной. Она объединяется с другими подобными Вселенными, образуя МетаВселенную, напоминающую собой по виду гроздь винограда, состоящую из отдельных Вселенных, разделённых оболочками. Эти Вселенные удерживаются на своих орбитах за счёт торсионных кристаллических решёток Мироздания. Последние имеют гибкую и эластичную структуру – могут сжиматься и растягиваться, сохраняя свою целостность (пульсация и дыхание кристаллических решёток).





Рис 3 2-1 А.

В основе строения нашей Вселенной лежат кристаллические энергоинформационные решётки. На рисунках показаны решётки в виде куба (4-ый уровень)

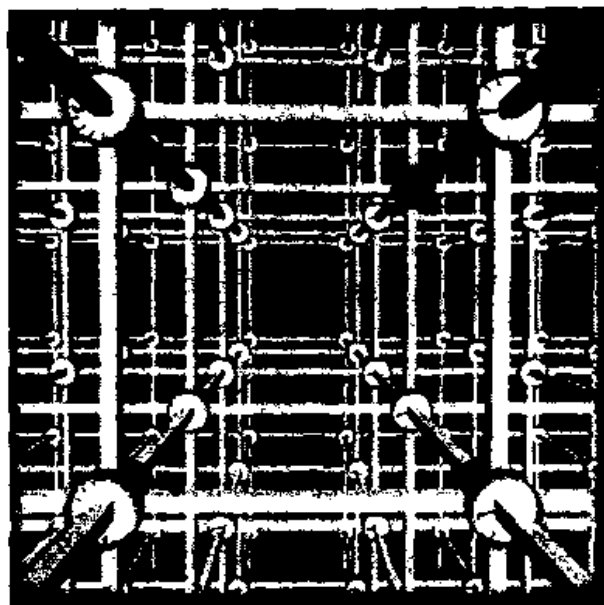
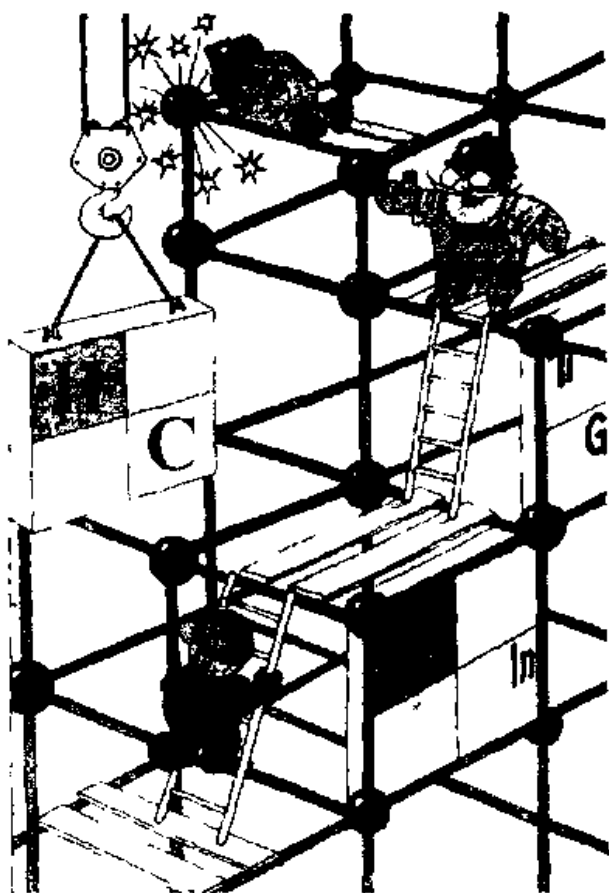

Рис 3 2-1 Б

Картина художника А. Климона "Галактический центр" - показана торсионная структура строения Галактики по типу нейронной сети человеческого мозга

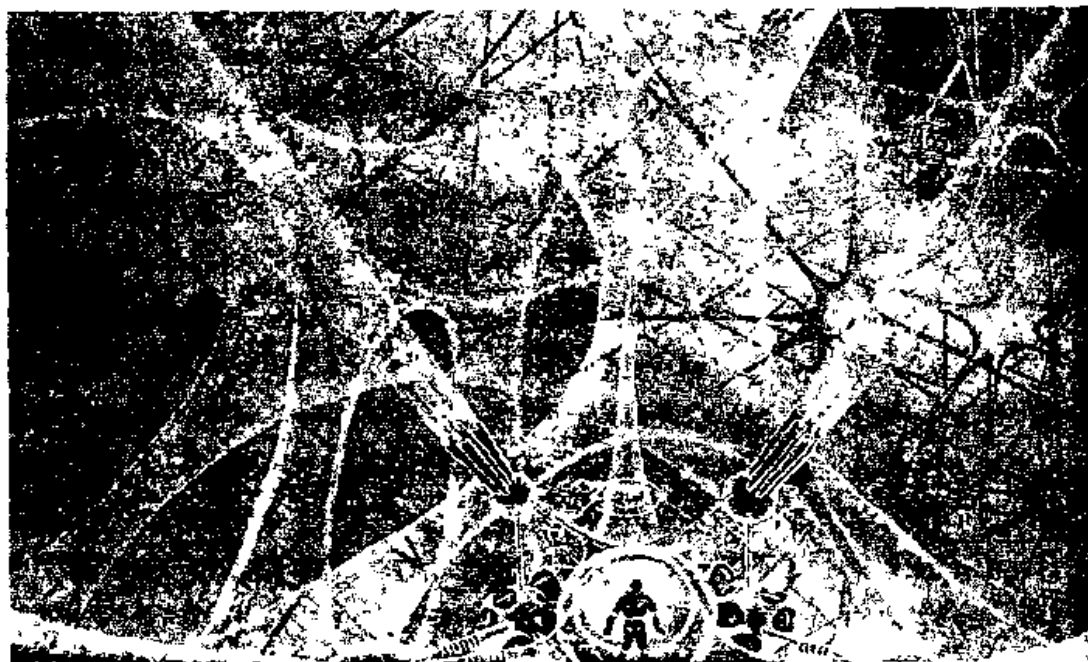

Рис. 3.2-2.

Энергетические сферы вокруг Галактики - вся Вселенная состоит из ячеек кристаллических энергоинформационных решёток Мироздания.

Сама Галактика расположена в центре фотографии внутри малой энергосферы, которая, в свою очередь, окружена гигантской энергосферой, имеющей ярко выраженную сотовую структуру. Фотография взята из американского научного журнала "Нэшнл джиографик" [2].

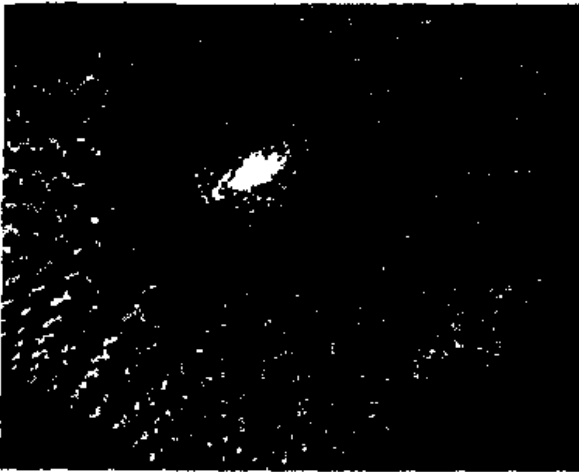

Рис. 3.2-3.

Тепловая оболочка Галактики



Рис. 3.2-4.

Схема кристаллической энергоинформационной решётки 13 уровня.

Выделена элементарная ячейка (матрица)

В каждой Вселенной, входящей в МетаВселенную, существует преобладающий химический элемент таблицы Д. Менделеева, определяющий основной материал её строения (отметим, что пока не все химические элементы открыты). В нашей Вселенной самым распространённым элементом является водород (звёзды на 98 % состоят из водорода и гелия).

Учёными недавно было обнаружено, что Галактики в нашей Вселенной окружены энергетическими сферами (см. рис. 3.2-2). Обратите внимание на крошечную Галактику со спиралевидными рукавами, заключённую вместе с группой отдельно расположенных звёзд в энергетическую сферу. Далее, вне этой сферы, есть другая огромная энергетическая сфера, здесь она видна как



Рис. 3.2-5 А.  
Система кристаллических энергоинформационных решёток 4-го уровня микро-, макро- и МегаМиров, ориентированных по Оси Вселенной



Рис. 3.2-5 Б.  
Планетарная кристаллическая энергоинформационная решётка Земли 4-го уровня и её элементарная ячейка (матрица) - куб

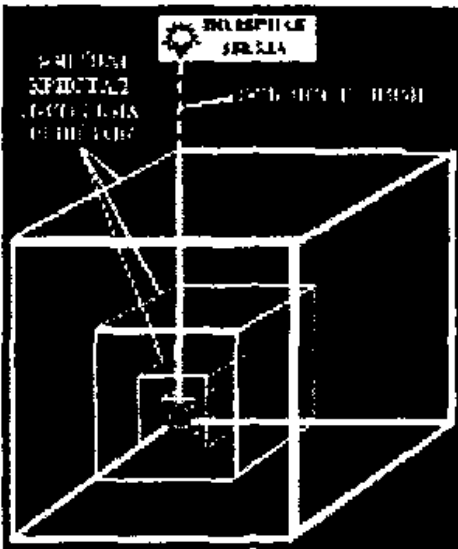

<b>ЗЕМЛЯ</b>	<b>СОЛНЕЧНАЯ СИСТЕМА</b>	<b>ГАЛАКТИКА МЛЕЧНЫЙ ПУТЬ</b>	<b>ВСЕЛЕННАЯ</b>
Длина стороны куба 12 750 км	Длина стороны куба 1 500 000 000 км	Длина стороны куба 1 500 000 000 000 000 км	Длина стороны куба 1 500 000 000 000 000 000 км

Рис. 3.2-5 В.  
Кубические ячейки (матрицы) системы кристаллических энергоинформационных решёток Мироздания 4-го уровня

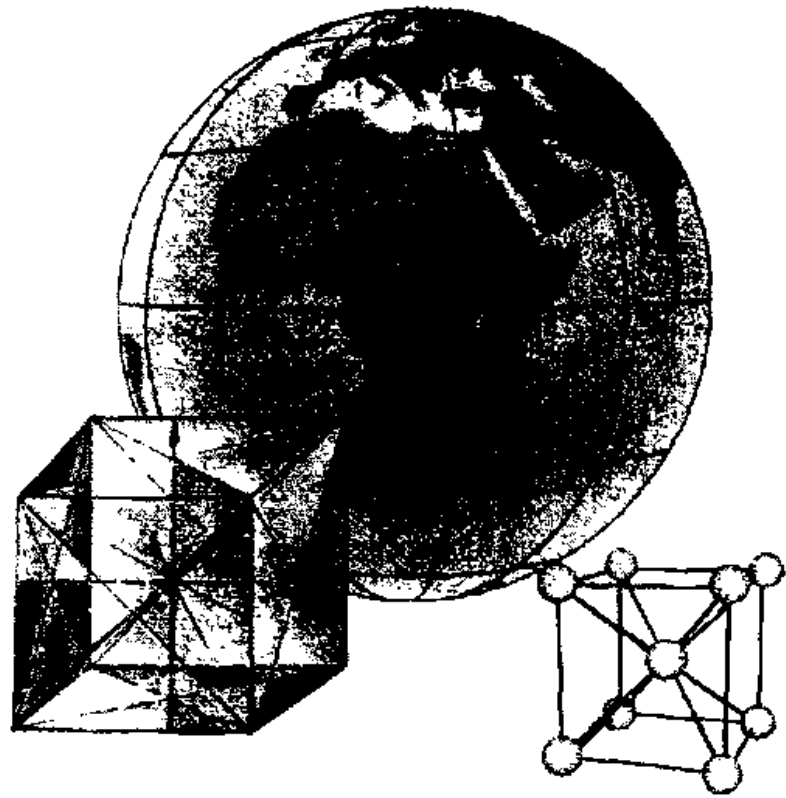
решётка из шестиугольников (ячеек-матриц 6-го уровня). Итак, внутри огромной сферы находится маленькая сфера, а внутри неё – крошечная Галактика. Отметим, что аналогичные энергоинформационные сферы находятся и вокруг человека в его ауре.

Продолжая аналогию нашей Галактики (Макрокосма) и Человека (Микрокосм), рассмотрим тепловую оболочку Галактики, снятой в инфракрасных лучах (рис. 3.2-3). Она выглядит как летающая тарелка (НЛО), т. е. имеет такой же вид и пропорции, что и защитное поле типа "Меркаба-Универсум" вокруг нашего тела, когда оно активировано с помощью системы специальных дыханий Вселенского в процессе гиперцендентальной медитации (подробнее см. 28 методичек Е. Н. Вселенского по построению защит "Меркаба-Универсум-Звездатрон" (МУЗ) [30]).

Приведённое на рис. 3.2-2 сотовое энергоинформационное строение имеют все системы в Мироздании: от Человека и планет до Галактик и Вселенных. Элементарными ячейками (сота-ми) кристаллических энергоинформационных решёток Мироздания являются энергоинформационные (торсионные) матрицы, в которых накапливается информация (рис. 3.2-4). В свою очередь эти матрицы являются кристаллическими решётками уже следующего более низкого уровня, например микромира по отношению к макромиру (рис. 3.2-5). Этот процесс продолжается бесконечно долго в обе стороны, как в диапазон микромиров, так и в диапазон МегаМиров. В этом контексте понятия энергоинформационных решёток и матриц тождественны.

В Мекке (Саудовская Аравия) находится главная святыня ислама храм Кааба, имеющий форму куба. В этом храме находится "Чёрный Камень", который, как считают, был послан Аллахом. Этот Камень был доставлен на Землю с Сириуса представителями Высших Цивилизаций для эволюции Человечества. "Чёрный Камень" Каабы в виде куба представляет собой элементарную ячейку кристаллической энергоинформационной решётки нашей планеты четвёртого уровня (рис. 3.2-6). Через эту элементарную ячейку и происходит подключение мусульманского эгрегора к Планетарной решётке Земли. Ежегодно, в марте, мусульмане всего мира совершают Большой Хадж – паломничество в Мекку к Каабе. Этот праздник, по своей сути, представляет Планетарную групповую медитацию (общая молитва) вокруг этого Священного камня. Проходя через Священные ворота и семь раз вокруг Священного камня Каабы против часовой стрелки, паломники

Вселенский Е.Н. "Тайна Великих пирамид"

получают Посвящение. Даже те, кто не может это сделать самостоятельно, нанимают проводников и носильщиков. Отметим, что человек полностью прошедший такую церемонию добавляет к своему имени приставку "Хаджи", что означает "Прошедший посвящение" (например, Хаджи Мурад). Поскольку в этом празднике участвуют миллионы мусульман, эта священная церемония оказывает мощное воздействие на энергоинформационные поля всего Человечества. Подробнее процесс подключения человека к Планетарным кристаллическим энергоинформационным решёткам через культовые сооружения рассмотрен в разделе 3.7.



Рис. 3.2-6.

*Главная святыня мусульман всего мира - чёрный камень Каабы*

Таким образом, кристаллические решётки МетаВселенной заполнены торсионными матрицами, в каждую из которых входит какая-то Вселенная. В свою очередь, матрица каждой Вселенной является кристаллической решёткой, заполненной матрицами разных Галактик (рис. 3.2-5 В). Далее, матрицы Галактик являются кристаллическими решётками, заполненными матрицами Звёздных систем. В свою очередь, матрицы Звёздных систем являются кристаллическими решётками, заполненными матрицами звёзд и планет. Наконец, матрицы звёзд и планет являются кристаллическими решётками, заполненными матрицами цивилизаций, обитающих в этих системах. А матрицы цивилизаций являются кристаллическими решётками, в которых находятся матрицы Микромиров (сущест,в, населяющих эти образования) и так далее до бес-

конечности. На основе этих матриц-дискрет происходит запись и воспроизведение информации того или иного Мира.

В кристаллических решётках Мироздания в качестве энергоинформационных капсул (рис. 3.2-4) могут быть структуры микромира (элементарные частицы, атомы, молекулы), макромира (Человек) и структуры МегаМиров (планеты, звезды, созвездия, Галактики, Вселенные и МетаВселенные).

Посредством кристаллических энергоинформационных решёток всё в Мироздании, обладая самосознанием разных уровней, развивается согласно Единому Божественному Плану. Например, пчёлы являются представителями цивилизаций микромиров (рис. 3.2-7). Через инстинктивное считывание информации они создают аналог строения Макромира (нашей Галактики) в своём микромире (сравните рис. 3.2-2 и 3.2-7). Они не могут разумно мыслить, но могут копировать (считывать) уже известные формы Мироздания. Сами соты являются объёмно-голографическими энергоинформационными матрицами и излучают энергию (торсионные поля), которая насыщает мёд, делая его целебным.

Таким образом, звездные системы, галактики и Вселенные представляют собой энергоинформационные матрицы (ячейки) соответствующих уровней большого живого организма - Поля "Сознания МетаВселенной", и их строение аналогично многослойному кристаллическому строению Ноосферного образования планеты Земля (см. ниже раздел 3.5).



Рис. 3.2-7.

*В основе строгой геометрии пчелиных сот лежат энергоинформационные матрицы Мироздания 6-го уровня*

### 3.3. МОДЕЛЬ ВСЕЛЕНСКОГО ЭВОЛЮЦИИ ЭНЕРГОИНФОРМАЦИОННЫХ (ТОРСИОННЫХ) МАТРИЦ МИРОЗДАНИЯ

Наш физический мир является миром форм, в основе каждой из которых лежат энергоинформационные (торсионные) матрицы Мироздания. Каждая форма имеет свою кристаллическую энергоинформационную решётку, вписанную в Единую Кристаллическую Решётку Единого Энергоинформационного Поля Мироздания.

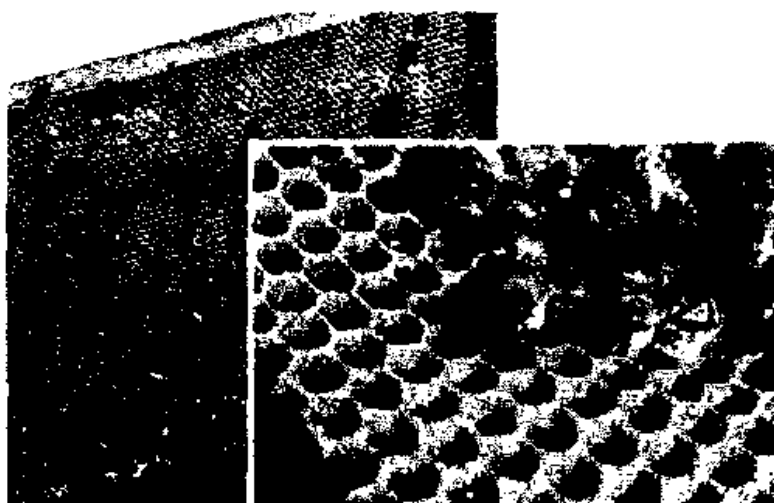
Таким образом, мы живём в энергоинформационных матрицах кристаллических решёток Мироздания (рис. 3.3-1), одеваемся в матрицы, ходим и ездим по матрицам, играем в матрицы, обучаемся, развиваемся и изучаем мир с помощью матриц. Мы общаемся через матрицы, покупаем что-либо на матрицы и даже воюем и защищаемся матрицами. Мы едим матрицы, и сами мы есть энергоинформационные матрицы и кристаллические решётки.



Рис. 3.3-1.

*Мы живём в энергоинформационных матрицах кристаллических решёток Мироздания*

от матриц низших уровней к матрицам высших уровней (рис. 3.3-2 и 3.3-3).

Схема развития энергоинформационных матриц Мироздания по уровням Сознания *n* представлена на рис. 3.3-2 А. Число матриц по вертикали равно *n* и обозначает число активизированных планов (миров), соответствующих данному уровню. В каждый

Эволюция Сознания Человечества и всего живого заключается в разработке (активизации) энергоинформационных (торсионных) матриц Сознания, Осознания, Знания, СверхЗнания и ГиперСверхЗнания, которая осуществляется по упомянутой выше последовательности Фибоначчи: 1, 1, 2, 3, 5, 8, 13, 21, 34, 55, 89, 144, 233,...

план входит такое же количество подпланов, т. е.  $n$ . Например, при  $n = 7$  активизировано 7 планов, в каждом из которых существует 7 подпланов (всего  $7 \times 7 = 49$  подпланов).

На рис. 3.3-2 А, Б приведены не только матрицы основных уровней Сознания, отвечающих последовательности Фибоначчи (3, 5, 8, 13, 21), на которых происходят качественные изменения Сознания (квантовые переходы), но и матрицы дополнительных уровней (например 4, 6, 7), необходимые для набора энергетического потенциала для осуществления таких переходов.



Рис. 3.3-2 А.  
Схема развития энергоинформационных матриц Мироздания.  
 $n$  - уровень матрицы, соответствующий уровню Сознания



Рис. 3.3-2 Б.  
Последовательность активизации Человечеством кристаллических энергоинформационных решёток планеты Земля и Мироздания.



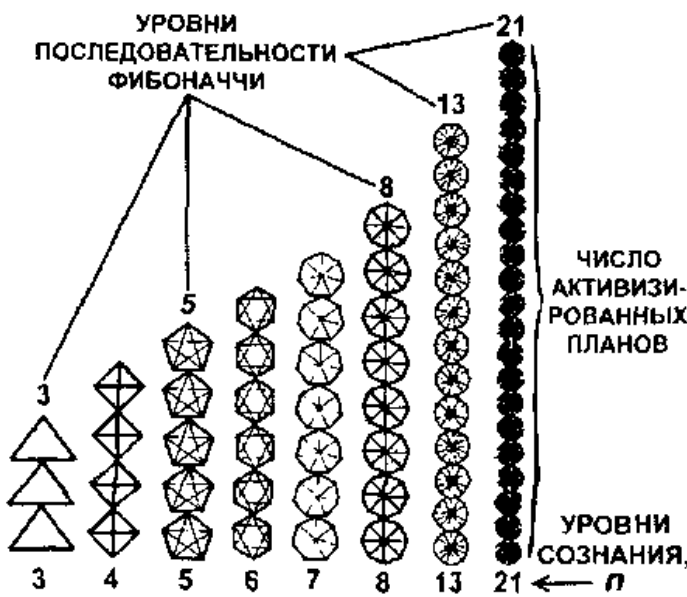

Рис. 3.3-2 В.  
 Переход по уровням (матрицам)  
 Сознания Человечества.  
 Представлены объёмные и плоскостные изображения матриц

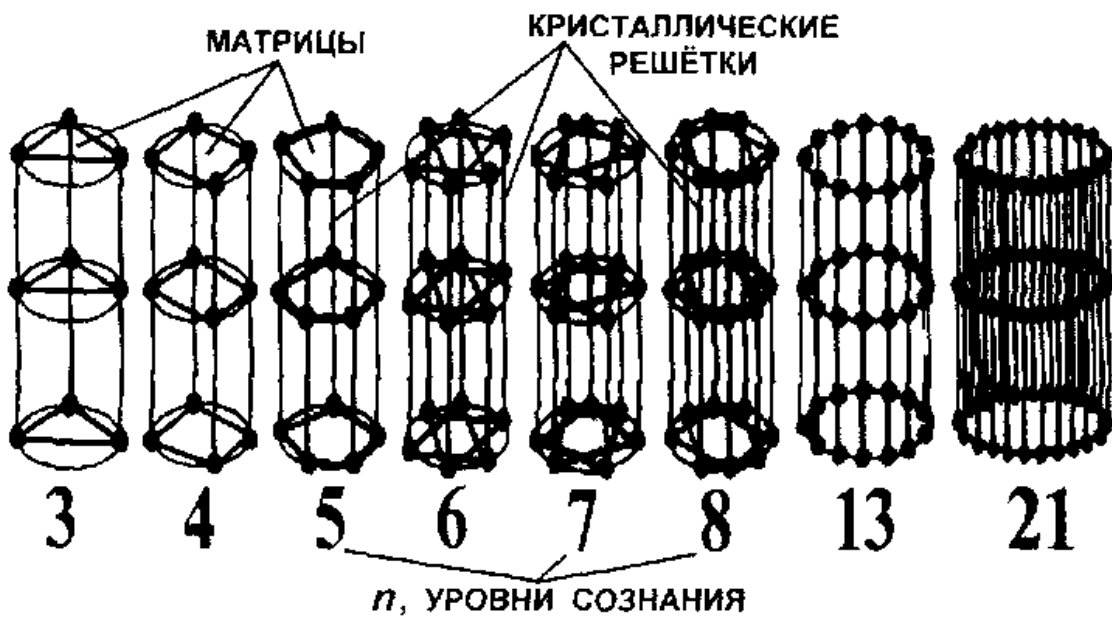
Через энергоинформационные матрицы происходит включение в соответствующие кристаллические энергоинформационные решётки планеты Земля и Мироздания (рис. 3.3-2 Б). Последовательная активизация этих решёток и матриц в них и приводит к эволюции Сознания: от Человека к Планете, Звёздной системе, Галактике, Вселенной и МетаВселенной (рис. 3.3-2 Г).

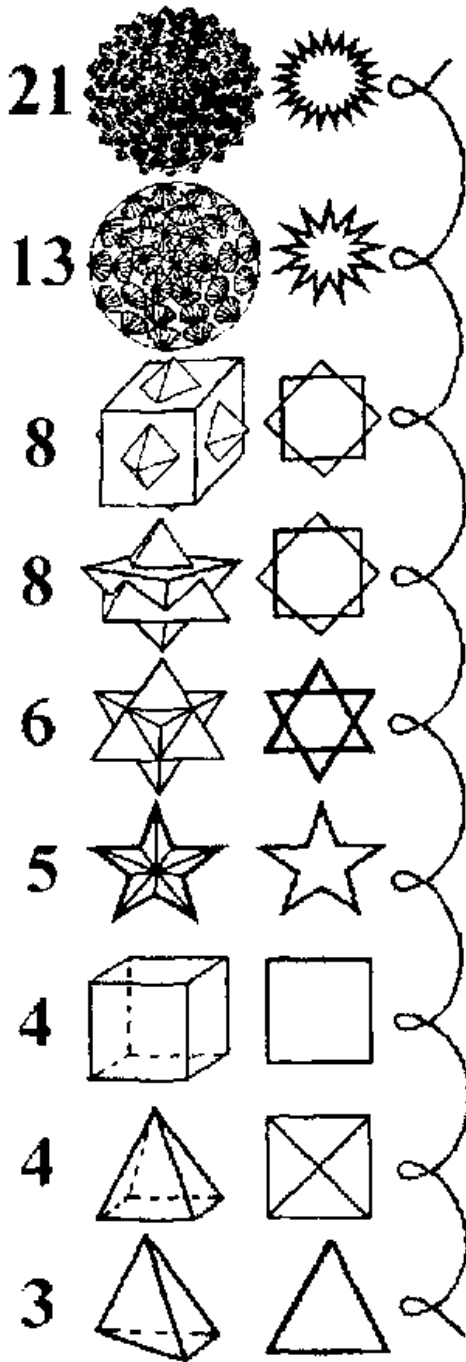

Рис. 3.3-2 Г.  
 Логарифмическая спираль эволюции Сознания: от Человека к Планете, Звёздной системе, Галактике, Вселенной и МетаВселенной

Модель Вселенского эволюции энергоинформационных (торсионных) матриц Сознания Человечества представлена на рис. 3.3-3. Эта модель используется в МЦКР на практике для проведения Планетарного, Галактического и Вселенского синтеза Сознания, Осознания, Знания, СверхЗнания и ГиперСверхЗнания Человечества – перевода с низших матриц (пятого уровня) на высшие (8, 13, 21, 34, 55, 89, 144, 233... уровней – по последовательности Фибоначчи), используя метод развёртывания многомерных пространств (подробнее см. раздел 5).

На самом деле, конус, показывающий эволюцию Сознания (рис. 3.3-3 А), имеет вид цилиндра, приведённого на рис. 3.3-3 В. Этот конус (цилиндр) представляет собой энергоинформационный (торсионный) канал, состоящий из энергоинформационных матриц Сознания разных уровней. Каждая матрица соответствует определённому пространственно-временному Миру. По этим матрицам в процессе своей эволюции перемещается наше Сознание, точнее наша Высшая Субстанция – Божественная Монада. При квантовом переходе происходит перемещение нашего Сознания в другой торсионный канал параллельного пространства (рис. 3.3-3 В). Система торсионных каналов, перекрещивающихся в разных направлениях, как раз и образует кристаллические энергоинформационные решётки Мироздания.

Все Центральные точки матриц объединены и нанизаны на соответствующие Центральные оси (рёбра) кристаллических решёток Мироздания. Центральные оси представляют собой лучи, исходящие из Центрального Солнца (Звезды) нашей Вселенной. Они являются основой кристаллических энергоинформационных решёток Мироздания. По ним все структуры Космоса получают энергию и информацию от Высшего Космического Разума Вселенной для своего развития. Таким образом, через эти кристаллические решётки осуществляется процесс энергетической подпитки и управления низших структур Высшими.

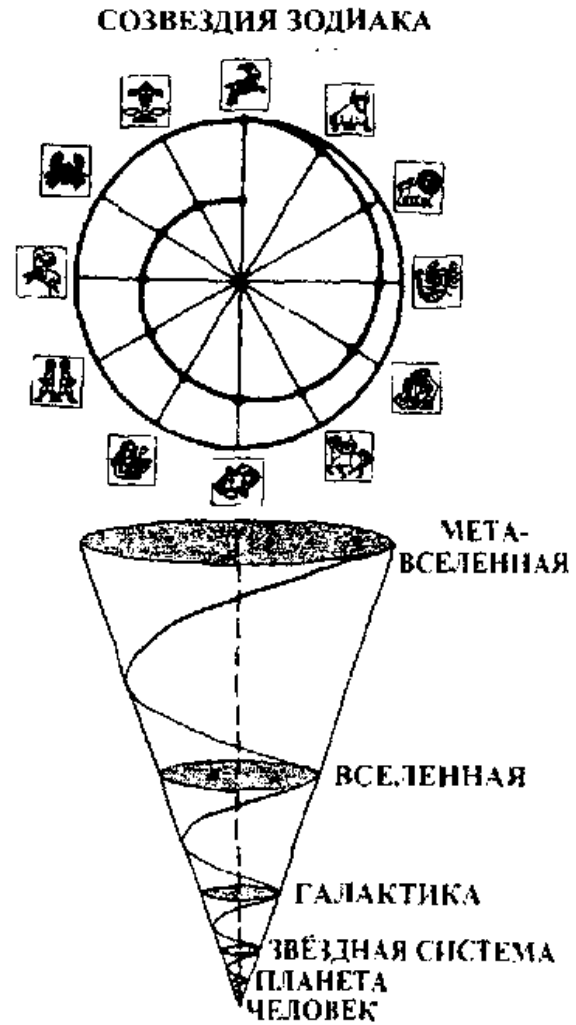
Проходя через серию ощущений, переживаний и восприятий событий в различных измерениях Сознания, наши Божественные Монады всё время приближаются к Центральным точкам энергоинформационных матриц, на которых они находятся. В этих точках, лежащих, как отмечено выше, на Центральной оси кристал-

лических решёток Мироздания (линия "вне времени, вне пространства"), сливаются воедино все временные зоны. Чем ближе любая форма Жизни подходит к Центральной точке, тем больше Понимания, Знания и Мудрости она обретает, тем более широко она воспринимает Мир. Каждое живое существо: Человек, Растение, Камень, Планета, Звезда и все то, что находится на них или в них, – содержит проявление этой Центральной Созидательной Силы. Для того чтобы установить контакт с этим Источником, нам нужно познать свое личное "Я". Представление об этом Центре будет зависеть от уровня нашего Сознания, Осознания или Знания.

Каждая матрица Сознания в соответствии со своим уровнем имеет несколько нулевых точек (так называемые точки коллапса). Например, матрица пятого уровня имеет пять таких точек, матрица восьмого уровня – восемь и т. д. Переход (квантовый скачок) с одной матрицы на другую происходит в точках коллапса, лежащих на нулевом меридиане. Этот меридиан проходит через начало (альфа) и конец (омега) каждого временного матричного цикла (рис. 3.3-3 А). Эволюционные переходы по нулевому меридиану по окончании таких циклов обязательны для всех существ. Они происходят согласно Божественному Плану развития Вселенной, т. е. управление этими процессами осуществляется Вселенским Биоконпьютером. Однако, в принципе, такие переходы любая духовно развитая сущность может сделать сознательно через любую нулевую точку матрицы Сознания, на которой она в данный момент находится.

В настоящее время для нашей планеты заканчиваются сразу несколько временных циклов: галактический - движение нашей Галактики "Млечный Путь" по всем созвездиям Знаков Зодиака (период около 230 млн. лет) и цикл прецессии равноденствий - движение оси вращения Земли по всем Знакам Зодиака (период около 26 тысяч лет [2]). В полупериодах последнего цикла (т. е. через каждые 13 тысяч лет) как раз и происходит смена полюсов на всех планетах Солнечной системы (подробнее см. раздел 4).

Таким образом, квантовые переходы осуществляются "через ноль", в нулевых точках, где мы наблюдаем коллапс (минимум) энергии в низшей матрице, соответствующей старому



Рис. 3.3-3 А.

Структурная схема эволюции Сознания всего живого и Человечества по энергоинформационным (торсионным) матрицам разных уровней – по числам последовательности Фибоначчи. Показан один торсионный канал в виде конуса.

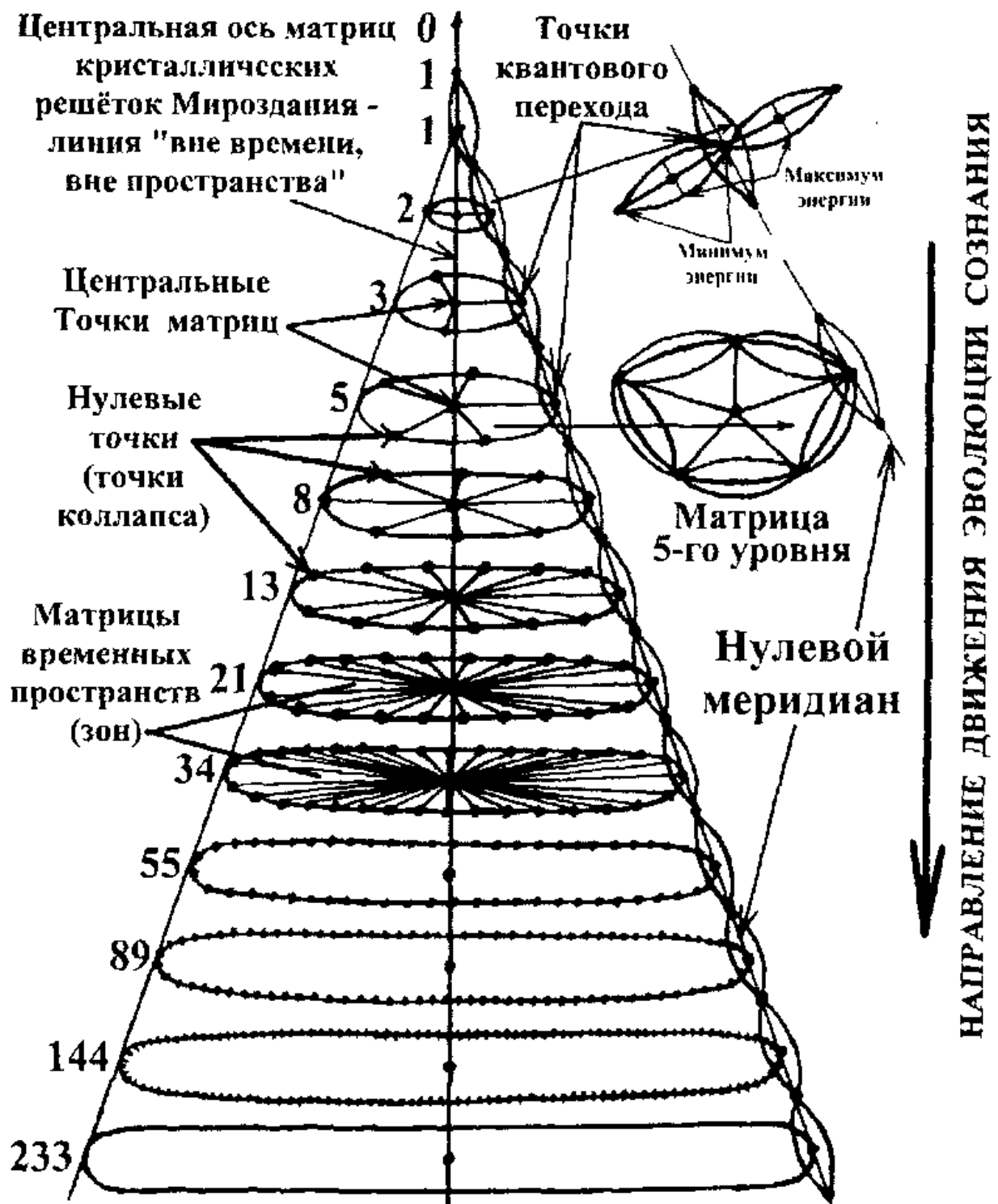

Рис 3.3-3 Б.

Схема квантового перехода с энергоинформационной матрицы 8-го уровня на матрицу 13-го уровня с двойным сдвигом Сознания на  $90^\circ$

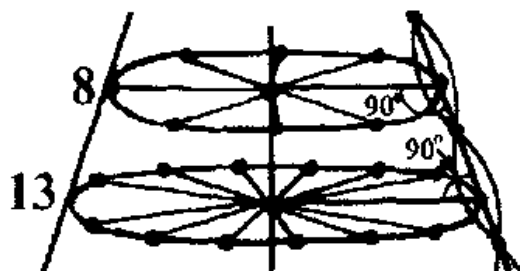

Рис 3.3-3 В

Структурная схема эволюции матриц Сознания всего живого и Человечества. Показаны матрицы 5, 8, 13-го уровней двух торсионных каналов параллельных пространств

пространству, и максимум энергии на нулевом меридиане, через который осуществляется переход на следующую матрицу, в новое пространство. Для таких переходов со старой матрицы на новую необходимо дважды совершить сдвиг Сознания на  $90^\circ$  (рис. 3.3-3 Б).

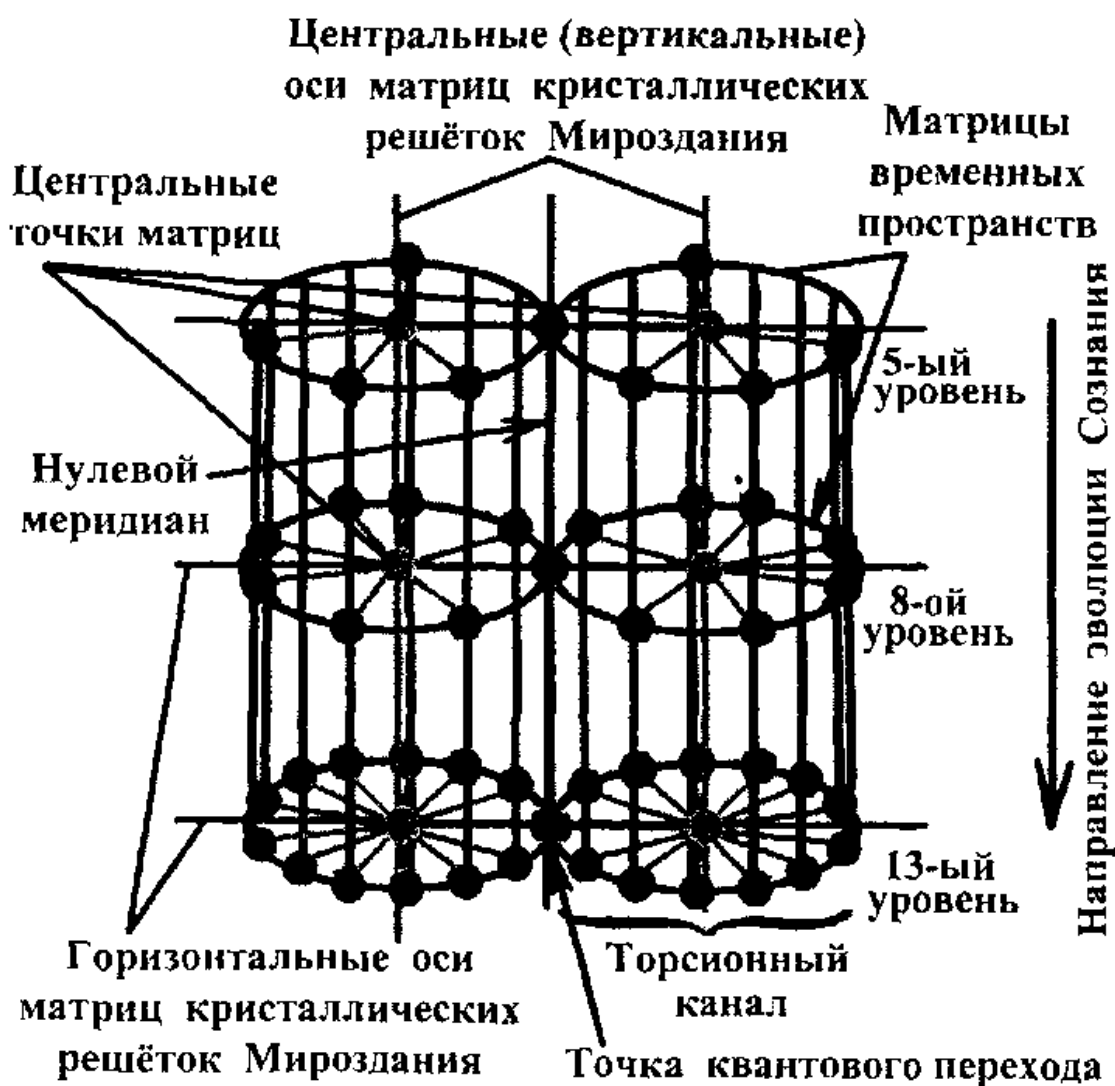

Рис. 3.3-4.  
Дольмен Жанне со знаком перехода в виде буквы "П"

Отметим, что такие двойные сдвиги Сознания изначально заложены в Планетарных биокомпьютерах – Великих пирамидах (см. раздел 2.5). Интересно, что и на многих дольменах изображены так называемые "знаки перехода", символизирующие переход из одного мира в другой. Они имеют вид буквы "П" (рис. 3.3-4), что обозначает двойной сдвиг Сознания на  $90^\circ$ , который необходимо совершить для перехода в другое пространство.

Автором разработана "Машина Времени Вселенского" (МВВ) – методика путешествий Сознания Человека (Божественной Молады) в материи многомерных пространственно-временных Миров (в энергоинформационных полях физического вакуума). Такие путешествия осуществляются в процессе гармонизирующих Планетарных, Галактических и Вселенских гиперцендентальных медитаций Вселенского (ГМВ, подробнее см. раздел 5.7).

С помощью МВВ наше Сознание (Осознание) может передвигаться во времени в прошлое (регрессия), настоящее и будущее (прогрессия) для изменения событий в этих параллельных мирах. Это позволяет не только проследить всю Цепочку причинно-следственных кармических связей, но и изменить события в нужном месте пространства и времени в Первопричине (причине причин) для получения положительного результата в своей карме, чтобы сделать её идеальной (подробнее см. раздел 3.4).

Изобретению МВВ предшествовали фундаментальные исследования автора, которые привели к созданию системы многослойных энергоинформационных (торсионных) защит "Меркаба-Универсум-Звездатрон" (МУЗ [30]), лежащей в основе МВВ и позволяющей передвигаться со скоростью выше скоро-

сти света и даже мгновенно в так называемых "вихревых трубах" – в торсионных каналах (осионные торсионные поля) кристаллических энергоинформационных решёток Мироздания. Система МВВ МУЗ как раз и обеспечивает безопасность таких путешествий во времени.

Рассмотрим более подробно, что такое Прошлое, Настоящее и Будущее и как происходят путешествия нашего Сознания в пространственно-временных Мирах.

Уже есть люди, работающие в областях высшей математики и энергоинформатики, которые хорошо представляют себе основные принципы Пространства-Времени.

В нашем трёхмерном мире мы отделены от Прошлого и Будущего иллюзией пребывания в Настоящем, тем самым затруднён обмен энергоинформацией между этими временными пространствами, тогда как в Высших многомерных Мирах (см. раздел 3.1) этот обмен происходит постоянно. В процессе ГМВ, применяя метод Вселенского развёртывая многомерных пространств (см. раздел 5.7), можно выйти в четырёхмерное, пятимерное и высшие пространства. В этих многомерных пространствах все участки времени (Прошлое, Настоящее и Будущее) существуют одновременно, различаясь частотой вибраций, фазовыми сдвигами и другими характеристиками. Таким образом, для получения информации и изменения событий в параллельных пространственно-временных Мирах наше Сознание (Осознание) может перемещаться как по оси Времени в обоих направлениях (в Прошлое и в Будущее), так и в параллельных Мирах Настоящего ("в сторону"). Такие путешествия осуществляются, как было отмечено выше, по энергоинформационным (торсионным) каналам кристаллических решёток Мироздания.

Наше Сознание может быть так же независимо от Времени, как оно независимо от Пространства. Однако причина и следствие не могут существовать отдельно от пространства и времени, так как пространство и время сами не являются независимыми величинами. Человеческие существа одновременно являются обитателями не только Мира трёхмерного пространства и времени, но и четырёхмерного пространственно-временного контину-

ума, а также других Высших многомерных пространств (см. раздел 3.1). Наше восприятие Времени зависит от структуры нашего Сознания, которое рассчитано на трехмерный мир: Пространство-Время - это континуум четырех измерений (4D-пространство), что оказывается непосильной задачей для человеческого Сознания в обычном бодрствующем состоянии. Во время БДГ-фазы сна (фаза быстрых движений глаз) или в процессе ГМВ наше Сознание может перемещаться назад и вперед во времени. На самом глубоком уровне Сознания чувство времени вообще отсутствует. Существует только Вечность, в которой все события сосуществуют в пространственно-временном континууме. Это состояние "Вне Времени, вне Пространства".

В соответствии с квантовой механикой, мы не просто внешние наблюдатели Вселенной, а наблюдатели событий, исход которых зависит от этих наблюдений. Прошлое, Настоящее и Будущее определяются нашим Сознанием, а не Вселенной. Поэтому в путешествиях назад, "в стороны" или вперед во времени нет никаких нарушений причинно-следственной связи. Наше Сознание (Осознание) действительно создает нашу собственную реальность. Наш мозг – это машина времени, которая может перемещаться в прошлое, будущее и параллельные миры, придавая смысл нашему существованию на этой планете, и при надлежащем использовании, быть источником психических сил, необходимых нам для выполнения нашего кармического предназначения.

Для дальнейшего изложения материала нам необходимо ввести понятие "двойников".

У каждого из нас существует множество двойников уже в нашем трёхмерном мире. Это не только наши двойники-близнецы, очень похожие на нас, но и люди, имеющие одинаковые с нами имена, отчества и фамилии (одинаковые родственные энергоканалы). В первую очередь, это члены нашей семьи, Рода и Родового Древа. Кроме того, у нас есть множество двойников в многомерных пространствах: параллельных, зеркальных, спиральных, горизонтальных, вертикальных, диагональных и других мирах.

По своей сути, все эти двойники являются фрагментами нашей Единой Божественной сущности (Божественной Монады).



Все они объединены Единым Энергоинформационным Полем Мироздания и находятся в пространственно-временных континуумах (Мирах) Прошлого, Настоящего, Будущего и "Вне Времени, вне Пространства". Двойники нашего Прошлого – это низшие "Я" (животные), двойники нашего Настоящего – средние "Я" (люди), двойники нашего Будущего – Высшие "Я" (представители Богочеловечества), а двойники из "Вне времени, вне пространства" (из Высших многомерных пространств) – Сверх-Высшие Я (Единые Божественные сущности, Бог), которые объединяют в себя все вышеперечисленные "Я" – "всё, что нас окружает, – это Бог" (см. также раздел 4.1). Наши двойники – пришельцы из Будущего – и путешествия во времени прекрасно описаны доктором наук Брюсом Голдбергом в его книге [31].

Итак, наши "Я" и их двойники связаны через Единое энергоинформационное поле Сознания (для Пятой Расы) и Осознания (для Шестой Расы). Такая торсионная связь осуществляется мгновенно, только мы порой этого не осознаём. Такие взаимодействия происходят во снах и мечтах (считка информации из Будущего и других параллельных Миров Прошлого и Настоящего). Умение управлять Сознанием своих двойников в других пространствах в Прошлом, Настоящем и Будущем даёт нам возможность корректировать свою Судьбу (Карму) и таким образом изменять события. Особо отметим необходимость строго соблюдать технику безопасности при путешествиях во Времени, когда вы пытаетесь что-то изменять в других Мирах. Это условие выполнения "Единой Гармонии и Ритма Золотого Сечения". Оно выполняется при нейтрализации негативных программ уничтожения, насилия и т. п. и гармонизации всех существующих Пространств.

Сейчас в нашей реальности Настоящему, как и Прошлому, соответствуют восемь резонансных частот, на которых мы можем работать (мы находимся на матрице восьмого уровня; раньше таких частот было пять – матрица пятого уровня). В каждый момент времени мы излучаем в параллельные миры Будущего квантовые волны, частота которых зависит от частоты вибраций нашей Души. Чем выше эта частота, тем благоприятнее для нас варианты Будущего. Вот почему для повышения своей резонанс-

ной частоты следует проводить энергетические очищения разными методами (голодания, методики очищения организма, огнехождения, медитативные практики и т. п.).

В то же время наши многочисленные двойники из параллельных миров Будущего посылают сквозь пространство-время квантовые волны, которые взаимодействуют с волнами, излучаемыми нами в Настоящем. При этом возможны два исхода. Такие квантовые волны могут сложиться, усилиться и образовать мощную результирующую волну. В этом случае любая информация, получаемая нами из Будущего, подтвердится и материализуется в нашей реальности в указанный день и время. Но волны могут и не сложиться, тогда интенсивности результирующей волны не хватает для возбуждения резонанса. Значение (вероятность) этой будущей частоты оказывается низким, и она не становится частью нашей текущей реальности. При этом большая часть информации, полученной из этого параллельного мира, не подтвердится (не материализуется) в нашем мире.

Провидцы, ясновидящие, а также люди, наделённые сильной интуицией и творческими способностями, попросту умеют складывать (усиливать) квантовые волны, повышая вероятность желаемого исхода. Чем мощнее результирующая волна, тем выше вероятность соответствующего ей исхода. Вот почему более эффективны групповые молитвы и медитации (типа ГМВ), в которых происходит многократное усиление одних и тех же программ.

С точки зрения духовного роста, чем выше частота и сила резонируемых нами квантовых волн Настоящего-Будущего при условии выполнения Единой Гармонии, тем меньше Вы зависите от Времени. В результате Вы становитесь Творцом, наполняя Смыслом, Силой и Успехом свою жизнь. Если же человеку это не удаётся, его жизнь становится бессмысленной и привязанной к времени – к сожалению, это происходит с большинством обычных людей-биороботов, запутавшихся в своих кармических связях и погрязших в своих неотработанных кармических программах.

На основании вышеизложенного, мы приходим к совершенно новому пониманию Времени. Большинство из нас склонно смотреть на Время как на линейный процесс с начальной точкой, изве-

стной под именем "Большой Взрыв". Но Время не линейно! Оно искривлено. Многие, рассуждая о реинкарнациях, совершают ошибку, связанную с линейностью Времени. Они говорят, например: "В XV веке я прожил плохую жизнь, но с тех пор я работал над исправлением её последствий". Поскольку мы обычно смотрим на ситуацию из определенной точки Настоящего, нам кажется, что наша Душа начала свое путешествие в Прошлом и движется по направлению к Будущему. Но если смотреть из Центральной точки, мы и все живые существа живём в Вечном Сейчас, из которого мы можем влиять на Прошлое, Настоящее и Будущее.

В конечном итоге, отработка кармы заключается в накоплении всех возможных вариантов событий как отрицательных, так положительных и нейтральных. Если кто-то в какой-то реинкарнации прожил "плохую" жизнь, то он обязан прожить события "хорошей" и "нейтральной" жизнью. Но совершенный человек может искусственно сформировать эти события на разных планах и реализовать (материализовать) их через своих двойников в параллельных пространственно-временных и других Мирах и тем самым значительно ускорить свою эволюцию.

Время триедино – это одновременно и Материя, и Энергия, и Информация, проходящие по кристаллическим энергоинформационным решёткам Мироздания и проявляющиеся соответственно природе, плотности и частоте полей, через которые они проходят.

Внешнее Время четырёхмерного пространства, как правило, мы воспринимаем посредством интуиции (вспоминание опыта прошлых жизней), а также через "паранормальные" (экстрасенсорные) способности. Кроме этого, мы можем выходить в него в своих сновидениях, в состояниях между сном и бодрствованием, а также в медитациях.

Многие сущности (Души, точнее Божественные Монады), воплощающиеся в настоящее время на планете Земля, приходят из разных временных пространств нашей Вселенной, соответствующих различным энергоинформационным матрицам Сознания, приведённым на рис. 3.3-3. Кроме этого, существует большая неравномерность в "Космическом возрасте" реинкарнируемых Душ

людей – от возраста зрелости до ранней юности, причем большинство находится где-то посередине. Есть несколько причин тому, что наша планета стала вместительным столь широкого спектра космического опыта. Одна из них – шаг к осознанию Времени, который нам предстоит сделать во время этой Космической эры. Зрелая Душа, или фрагмент сущности (двойник), из той области, которую мы называем Будущим, может не очень хорошо чувствовать себя в той зоне (пространстве), которая, с ее точки зрения, находится в Прошлом, потому что ценности в этой зоне могут отличаться от тех, которые приняты в её зоне. Но она вполне может выжить и выживет, если только ее тело не будет физически уничтожено теми, кто моложе ее духовно или космически.

Именно зрелые Души умеют контактировать со своими двойниками из других пространственно-временных Миров и через них могут получать (считывать) информацию из этих пространств. В этом и заключается их зрелость и мудрость.

Коллективные Существа, которые развиваются вместе в одной групповой зоне, будут притягиваться и в других зонах. Если знание о Внешнем Времени четырехмерного пространства уже находится в вашем подсознании, эта философия дастся Вам легко, но тем, у кого нет глубокого опыта Времени, её будет трудно понять.

Незрелой (молодой) Душе, если только её ни обучить с детства, трудно принять понятие Вечности. К счастью, в этой области неплохо помогают писатели-фантасты, которые настраиваются на матрицы пространств Внутреннего Времени, соответствующие нашему Будущему, и описывают увиденное в своих "фантастических" произведениях. Отметим, что во многих духовных практиках для достижения совершенства предлагается заглянуть "Внутрь себя", т. е. в своё Внутреннее Время – слиться со своим Будущим и получить оттуда информацию.

Молодая душа часто раскрывает свой возраст, когда не может что-то объяснить и говорит: "Этого не может быть, потому что этого быть не должно", что означает: "Это не может существовать, потому что я этого никогда не испытывала".

Ход эволюции не линейен, и развивающаяся сущность может пересекать временные контуры. Хотя нам может казаться, что у

Вселенский Е.Н. "Тайна Великих пирамид"

нас были реинкарнации в прошлом на нашей планете (в терминах Внутреннего Времени), это не совсем так. На самом деле, поскольку Прошлое, Настоящее и Будущее существуют одновременно, мы можем двигаться во времени во всех направлениях по кристаллическим энергоинформационным решёткам: "вдоль" (из Прошлого в Будущее и наоборот), "поперек" (в параллельных временных мирах Прошлого, Настоящего или Будущего) и "диагонально" (комбинация первых двух вариантов), собирая опыт повсюду. Этот процесс аналогичен пьесе с различными действующими лицами, в которой в разное время вы исполняете различные роли, изменяя характер действующих лиц в соответствии со своим внутренним миром, причем иногда в такой степени, что меняется даже смысл пьесы.

Таким образом, достижение зрелости (совершенства) Божественной Монадой в каких бы направлениях (эволюция и инволюция форм) она ни двигалась (в горизонтальных, вертикальных, диагональных; параллельных; зеркальных и других Мирах), заключается в сборе энергоинформации (жизненного опыта), т. е. в заполнении этой информацией матриц энергоинформационных кристаллических решёток, соответствующих данной Божественной Монаде (Банк Знаний этой Сущности). Чем больше жизненного опыта имеет Сущность, тем больший объём энергоинформационного пространства она занимает – движение от микро- и макромиров к Мега- и МетаМирам (от микрокосма к макрокосму), которые замкнуты друг на друга (рис. 3.3-5).



Рис. 3.3-5.

Схема взаимодействия микрокосма и макрокосма в суфизме [32].

МИКРОКОСМ: 1 – Сущность; 2 – Дух; 3 – Сердце; 4 – Душа; 5 – Тело. МАКРОКОСМ: 1 – Сущность Природы Бога; 2 – Божественная Творческая Природа; 3 – Мир Архетипов; 4 – Мир Символов; 5 – Человеческая природа

В качестве примера последовательной разработки энергоинформационных матриц, соответствующих разным уровням Сознания, рассмотрим развитие нашего государства. Отметим, что уровень Сознания, разрабатываемый определённой страной, естественным образом находит отражение во всех областях жизни её населения и, прежде всего, в геральдике и архитектуре. Однако, наряду с матрицами, соответствующими основному уровню Сознания по числам последовательности Фибоначчи, всегда присутствуют и матрицы переходных уровней, а также высшего – бесконечного.

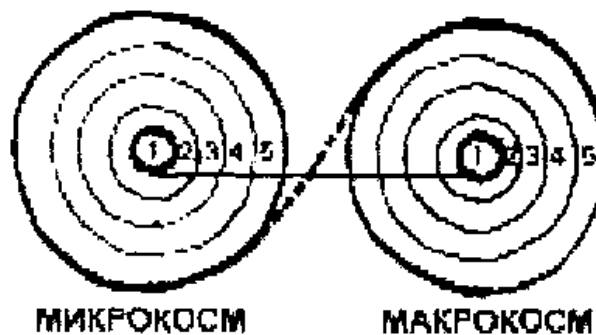
С 1917 года Россия разрабатывала пятый уровень Сознания ( $n = 5$ ) с гармониками: 10, 15, 20,... Вот почему главенствующей мандалой нашего государства СССР была пятиконечная звезда, с которой многим из нас, находящимся до сих пор на этом уровне Сознания, так тяжело расстаться. К счастью, объёмные пятиконечные рубиновые звёзды на башнях Московского Кремля, олицетворяющего наше государство, на самом деле, представляют собой не только мандалы 5-го уровня Сознания в проекции, но и мандалы седьмого уровня в объёме, поскольку имеют два дополнительных луча по нормали к плоскости звезды.

Приход восьмилучевой иконы Божьей Матери "Неопалимая Купина" (рис. 4.2.2-2) в иконостас Храма Христа Спасителя ознаменовал начало новой Эпохи Матери Мира. С этого момента Россия перешла на новый энергоинформационный уровень НадСознания ( $n = 8$ ) – восьмилучевую систему энергетической подпитки. Наша страна получила три дополнительных луча:

1. Силы и Мощи (целеустремлённости),
2. Любви и
3. Мудрости (концентрации).

Распад Советского Союза был закономерным процессом такого перехода со старого пятого уровня Сознания на новый восьмой уровень НадСознания (см. раздел 5.4). Эти изменения нашли отражение в геральдике России и Русской Православной Церкви.

В настоящее время восьмой уровень НадСознания Пятой Расы является переходным на следующий (по последовательности Фибоначчи) более высокий тринадцатый уровень СверхСознания Шестой Расы, которому соответствует предстоящая смена полюсов.

Необходимым условием того, чтобы Россия стала лидером всей планеты, является её выход на планетарные уровни: 21-й (Осознание Седьмой Расы) и 34-й (НадОсознание Восьмой Расы) – как предсказывали Нострадамус, Свами Вивекананда, Ванга и многие другие – за Россией – Великое Будущее.

Поэтому для эффективного управления нашим государством и перехода населения России со старого уровня мышления (Сознание Пятой Расы) на новые уровни Осознания и Знания Шестой и Высших Рас, необходимо, прежде всего, заменить пятиконечные звёзды Московского Кремля (торсионные излучатели седьмого уровня (5+2)) на трансконверторы "Звездатроны" 13-го, 21-го, 34-го, 55-го и высших уровней (рис. 2.7-2). Подробнее об этом см. в Проекте Е. Н. Вселенского выхода России из кризиса [33].

Для сравнения рассмотрим матрицы, каких уровней Сознания разрабатывали другие страны. США, как и мы, разрабатывали пятый уровень Сознания ( $n = 5$ ) как основной и седьмой уровень как переходный. Пятиконечные звёзды на флагах Китая и Турции также соответствуют пятому уровню Сознания. Эмблемой Израиля является шестиконечная звезда Давида ( $n = 6$ ). Согласно легендам, Давид шёл на битву с Голиафом со щитом в виде шестиугольника, отсюда и другое название – щит Давида. Двенадцатиконечные звёзды Непала также соответствуют шестому уровню Сознания (12 – гармоника 6), а семиконечные звёзды на флагах Австралии и Иордании – 7-му уровню ( $n = 7$ ).

Отметим, что семилучевая звезда ( $n = 7$ ) – это "Звезда Магов и Астрологов". Этой матрицей пользовались тайные оккультные общества, колдуны и шаманы. Восьмилучевой Мальтийский крест ( $n = 8$ ) – эмблема духовно-рыцарского ордена госпитальеров (иоаннитов), основанного крестоносцами в Палестине в XII веке.

### 3.4. ДРЕВО ЖИЗНИ (ПОЗНАНИЯ) МИРОЗДАНИЯ – КРИСТАЛЛИЧЕСКИЕ ЭНЕРГОИНФОРМАЦИОННЫЕ РЕШЁТКИ МИРОЗДАНИЯ

Кристаллические решётки Мироздания представляют собой энергоинформационные (торсионные и др.) волновые структуры, пронизывающие все многомерные пространства Мироздания. Они имеют электромагнитную, гравитационную, торсионную и другие компоненты полей, за счёт которых Космические тела (планеты, звёзды, галактики, Вселенные) удерживаются на своих орбитах и Мир не превращается в хаос. Посредством кристаллических энергоинформационных решёток всё в Мироздании упорядоченно и развивается, как было отмечено выше, согласно Единому Божественному Плану.



Рис. 3.4-1.

Цепочка причинно-следственных связей (ЦПС) цепной реакции расщепления атома проявляет лежащую в её основе кристаллическую энергоинформационную решётку – Древо Жизни (Познания) Мироздания



Число лепестков	Образцы растений
3	лилии и присы
5	лютики, живокость и водосбор
8	некоторые дельфиниумы
13	злаццвет
21	некоторые астры
34, 55, 89	маргаритки

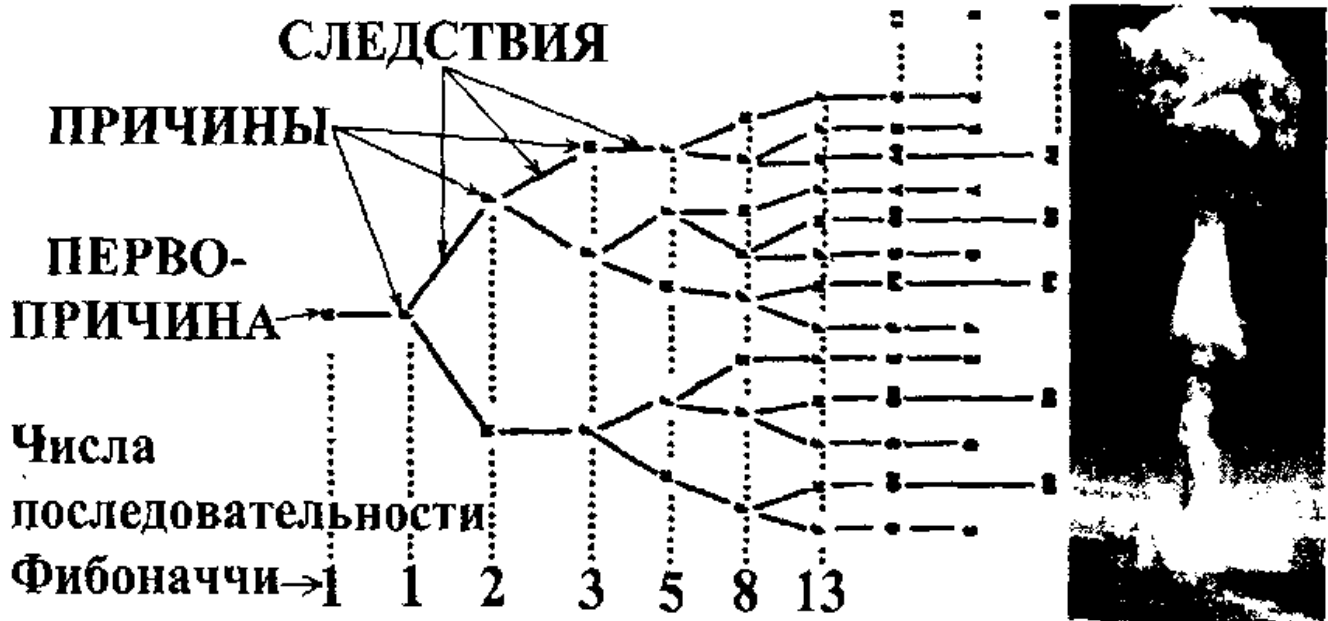

Рис. 3.4-2 Б.

Компьютерное изображение растения ахиллеи - аналог Древа Познания Мироздания. Рост листьев идёт по числам последовательности Фибоначчи

Рис. 3.4-2 А.

Последовательность Фибоначчи и число лепестков у растений в природе

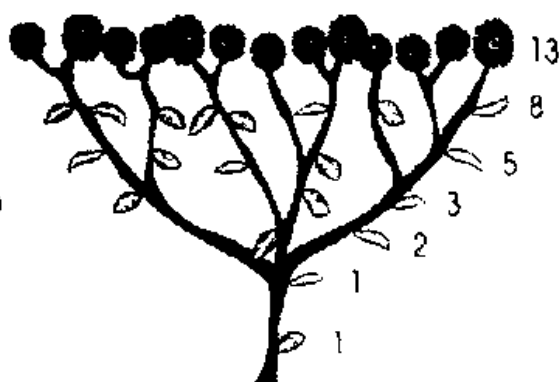

Рис. 3.4-3 А.

Схема семейного древа трутня пчелы. Рост числа особей идёт по числам последовательности Фибоначчи: 1, 1, 2, 3, 5, 8...

Рис. 3.4-3 Б.

Схема развёртывания Древа Жизни человека по бинарному ряду: 1, 2, 4, 8, 16, 32, 64, ...

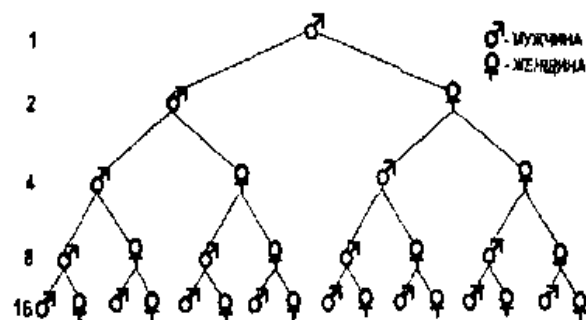
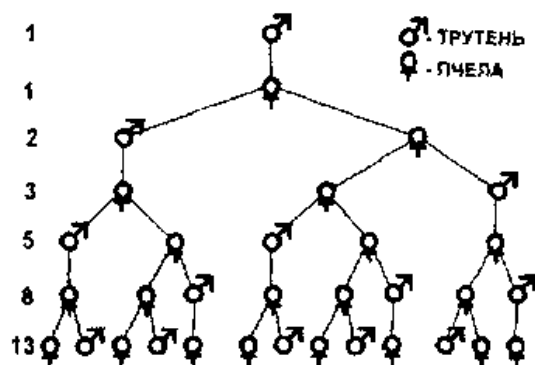

Рис. 3.4-4 А.

Схема развёртывания цепочки причинно-следственных связей (ЦПСС), описываемой последовательностью Фибоначчи, по кристаллической энергоинформационной решётке четвертого уровня трёхмерного пространства

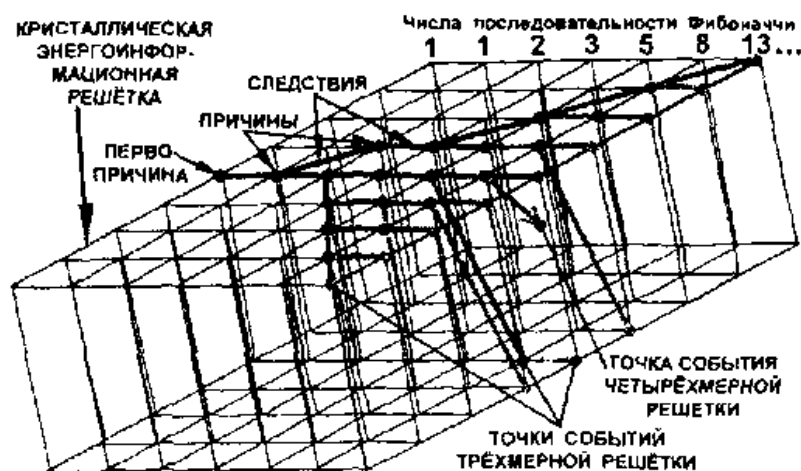

Рис. 3.4-4 Б.

Схема развёртывания цепочки причинно-следственных связей (ЦПСС), описываемой бинарным рядом, по кристаллической энергоинформационной решётке четвертого уровня трёхмерного пространства

Таким образом, всё в нашей Вселенной причинно обусловлено, и в основе любого события (следствия) лежит цепочка причинно-следственных связей (ЦПСС), берущая своё начало от Первопричины (Причины причин) (рис. 3.4-1). Другими словами, любая цепочка причинно-следственных связей, например ЦПСС цепной реакции расщепления атома (рис. 3.4-1), развивается строго по кристаллической энергоинформационной решётке Сознания определённого уровня (рис. 3.4-4 А). Образно говоря, цепочки причинно-следственных связей проявляют лежащее в их основе Древо Жизни (Познания) Мироздания.

Как было отмечено в разделе 2.1, по закону подобия, коэффициент Золотого Сечения  $\phi$  и числа последовательности Фибоначчи: 1, 1, 2, 3, 5, 8, 13..., лежащие в основе спирали нашей Галактики, определяют как строение живых организмов на Земле, так и многие процессы в природе [2]. Поэтому не случайно, что цепная реакция, приведённая на рис. 3.4-1, идёт именно по этим числам. Число лепестков в цветах растений и рост их листьев также задаётся числами последовательности Фибоначчи (рис. 3.4-2). Ещё Фибоначчи заметил, что у растения ахиллеи сначала появляется один лист, затем ещё один, далее два, три, пять, восемь, тринадцать и т. д.

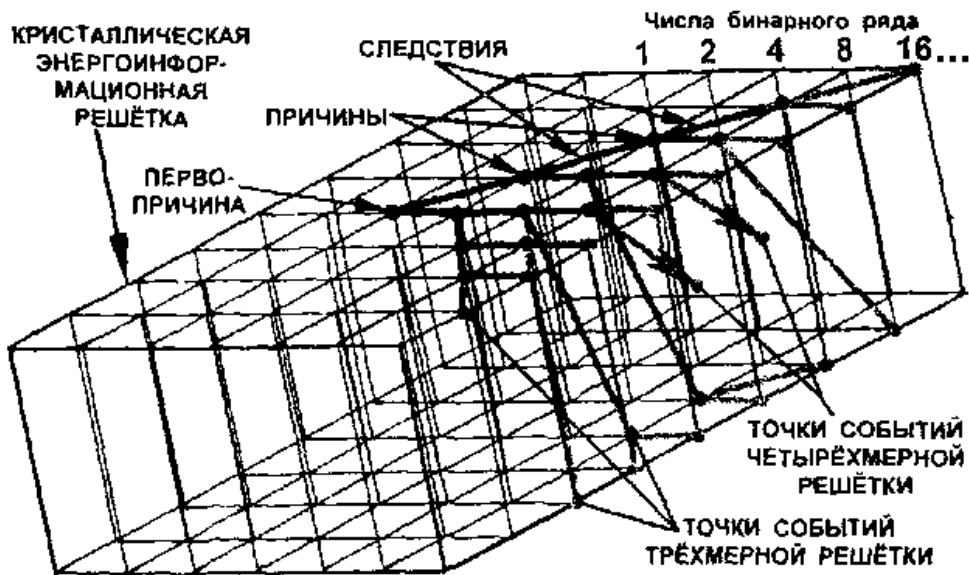
Размножение особей в семейном древе трутня пчёлы тоже идёт по числам последовательности Фибоначчи (трутню необходима одна мать, а пчеле нужны оба родителя: и отец, и мать, рис. 3.4-3А). Отметим, что развёртывание Древа Жизни Человечества осуществляется уже по бинарному ряду: 1, 2, 4, 8, 16, 32, 64, ... (рис. 3.4-3Б).

В основе этих Древ Жизни, как у пчёл, так и человека, лежит кристаллическая энергоинформационная решётка Мироздания Четвертого уровня (рис. 3.4-4). При этом развёртывание цепочек причинно-следственных связей, описываемых последовательностью Фибоначчи и бинарным рядом, в этих кристаллических решётках трёхмерного пространства заканчивается на числе восемь. Все причинно-следственные связи, соответствующие следующим числам, начиная с тринадцати (для последовательности Фибоначчи) и с шестнадцати (для бинарного ряда), уже не укладываются в решётке трёхмерного пространства и продолжают своё распространение в решётке четырёхмерного пространства (рис. 3.4-4). Это отражает тот факт, что матрица Сознания восьмого уровня (Пятая Раса) принадлежит нашему трёхмерному пространству, а матрицы НадСознания 13-го и 16-го уровней (Шестая Раса) принадлежат четырёхмерному пространству, в которое мы перейдем после Квантового перехода.



Рис. 3.4-5. Схема отработки (нейтрализации) негативной кармы для избавления от болезней и решения проблем по методике БИС-терапии



Рис. 3.4-6А.

Центральная и периферическая нервная система человека - мидианы человек связан с кристаллическими реконструкцией Древа Жизни Мироздания

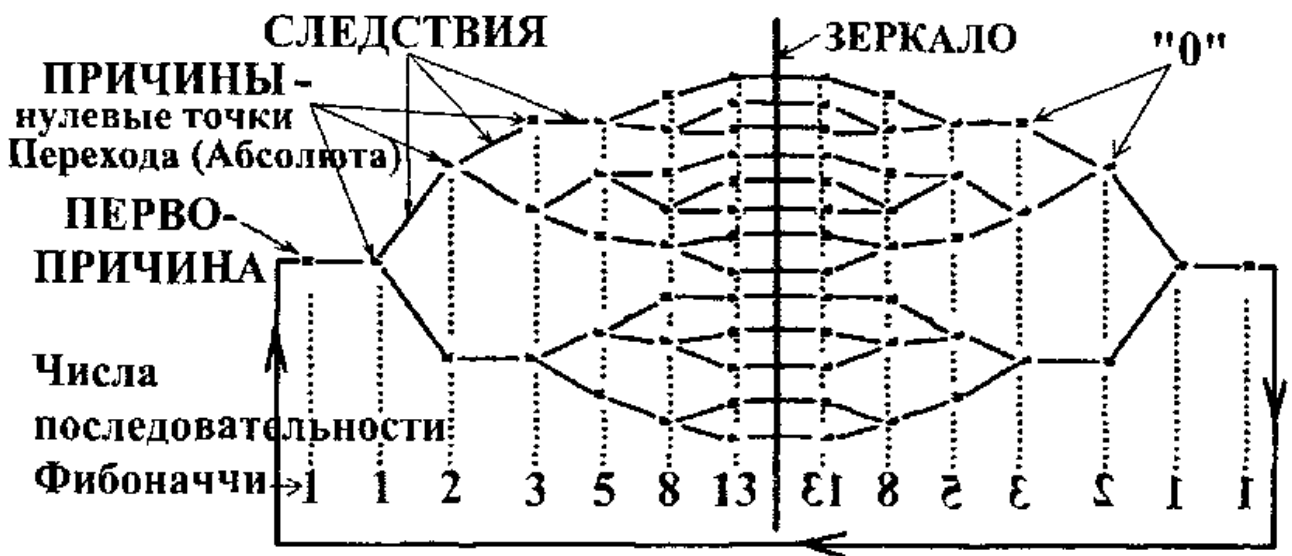

Рис. 3.4-6 Б.

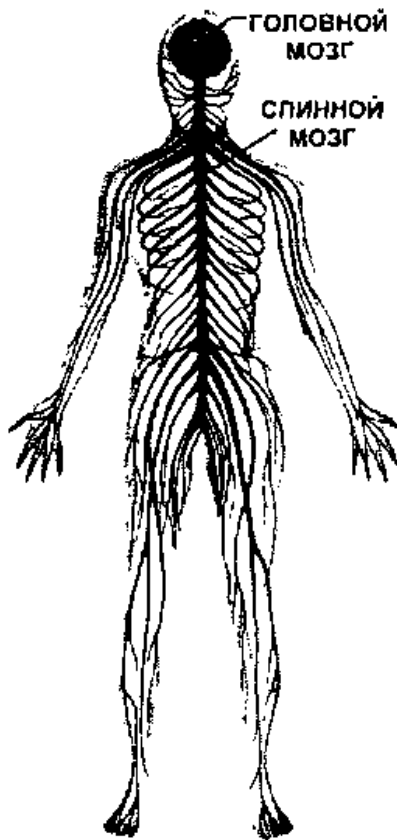

Рис. 3.4-6 В.

Человек - энергоинформационное существо, взаимодействующее с энергоинформационными решётками Мироздания

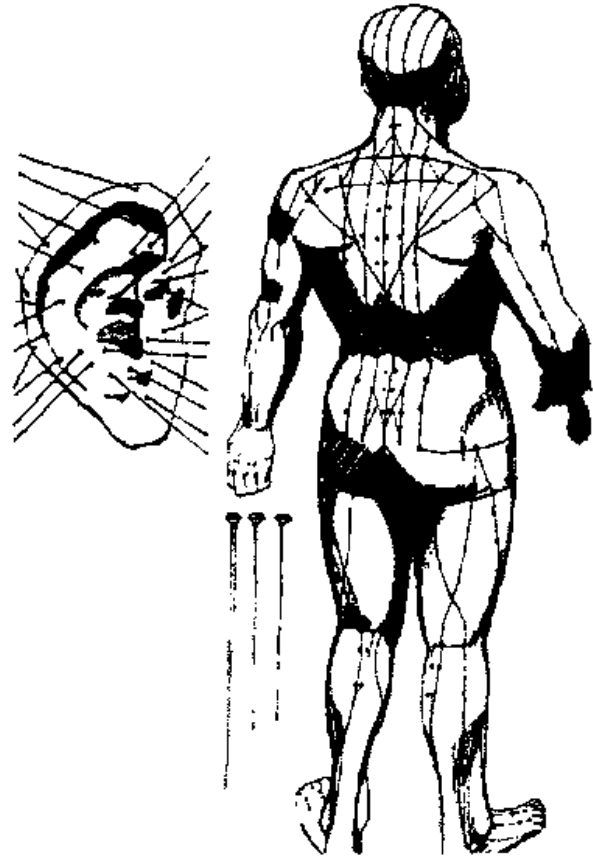

Рис. 3.4-6 Г.

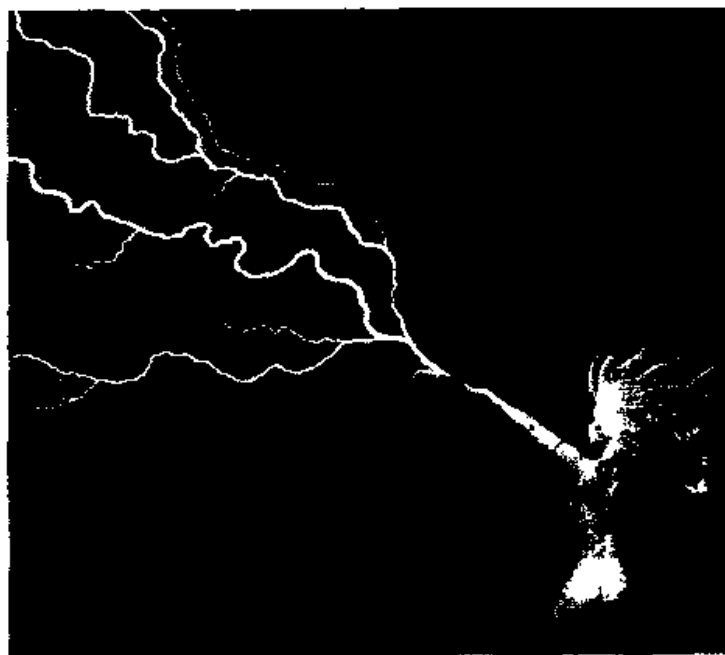
Схема строения нейрона - нервной клетки - как микроаналога Древа Жизни (Познания) Мироздания

Таким образом, цепочки причинно-следственных связей любых событий (следствий) развиваются строго по кристаллическим энергоинформационным решёткам Мироздания и проявляют лежащее в их основе Древо Жизни (Познания) Мироздания (рис. 3.4-4).

В методике Биокоррекции Иммунной Системы (БИС-терапии), разработанной в МЦКР, применяются регрессии во времени по перепрограммированию негативной кармы прошлых реинкарнаций пациента. Такая работа осуществляется в "Причине причин" с замыканием цепочки причинно-следственных связей (ЦПСС), приведшей к заболеваниям или проблемам, которые надо решить, на зеркальную ЦПСС (рис. 3.4-5) с восстановлением энергоинформационных матриц органов человека. Это даёт избавление даже от врождённых болезней и быстрые позитивные изменения в Судьбе человека.

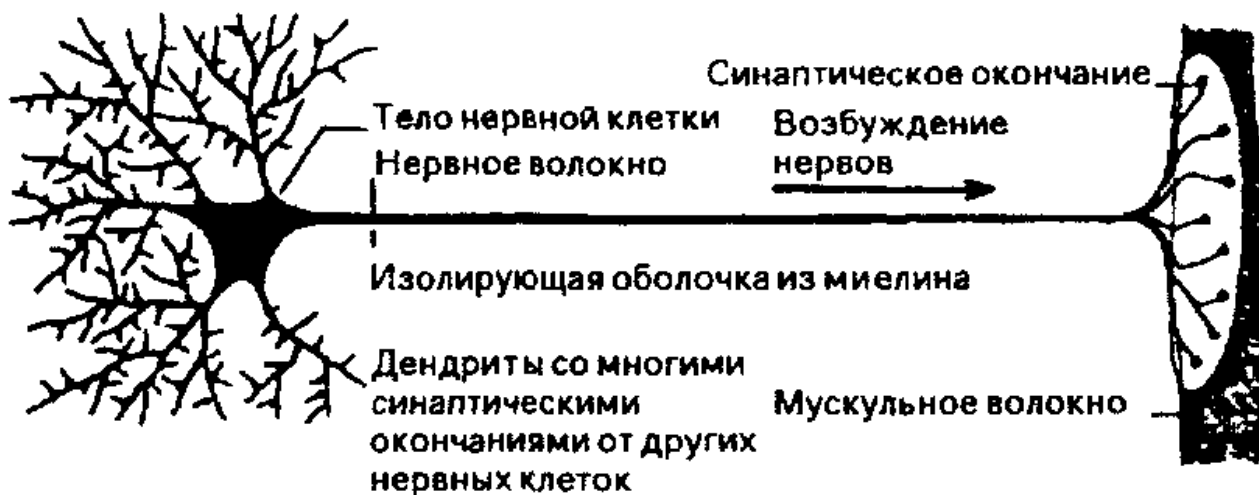
Человек как энергоинформационное существо подключается к кристаллическим энергоинформационным решёткам Мироздания – к Древу Познания Мироздания – через акупунктурные точки, каналы и меридианы на своём теле, которые связаны с нервной системой (рис. 3.4-6).

Каждая из нервных клеток (нейрон) и вся нервная система человека (центральная и периферическая) – являются, по своей сути, соответственно, микро – и макроаналогами Древа Жизни

---

Вселенский Е.Н. "Тайна Великих пирамид" (Познания) Мироздания (рис. 3.4-6 А, Г). По мнению Е. Н. Вселенского, нейрон – это устройство по свёртыванию и развёртыванию пространств ("машина времени") при мысленных путешествиях нашего Сознания во времени.

Головной мозг с его извилинами, в свою очередь, является микроаналогом системы многомерных энергоинформационных кристаллических решёток Мироздания, по которым может путешествовать наше Сознание. Через свои мысли, излучаемые из мозга через черепную коробку (резонатор) и волосы (антенные волноводы) (рис. 2.5-2 В), человек и связывается с этими кристаллическими решётками, представляющими собой систему матриц макропространств.

---

### **3.5. СТРУКТУРА КРИСТАЛЛИЧЕСКИХ ЭНЕРГОИНФОРМАЦИОННЫХ (ТОРСИОННЫХ И ДР.) РЕШЁТОК НООСФЕРНОГО ОБРАЗОВАНИЯ ПЛАНЕТЫ ЗЕМЛЯ**

---

Форм пространственно-временных состояний, в которых хранится информация, очень много. Они построены по принципу слоеного пирога или пакета энергоинформационных (торсионных) матриц-дискет. Одним из примеров может служить Ноосферное образование нашей планеты - Ноосфера Вернадского (рис. 3.5-1 - 3.5-3).

Ноосферное образование планеты Земля является системой кристаллических объёмно-голографических энергоинформационных (торсионных и др.) решёток Сознания (памяти) Земли, каждый слой которых имеет кристаллическую сотовую (матричную) структуру (рис. 3.5-1, 3.5-2). При этом вершины матриц-кристаллов образуют узлы соответствующих кристаллических решёток (рис. 3.5-1), а любая поверхность граней этих кристаллов является зеркальной.

В соответствии с триединым строением нашего Мироздания, каждый слой энергоинформационного поля Ноосферного образования имеет кристаллическую структуру и состоит из трёх энергоинформационных матричных слоев: положительного

(мужского, Ян), нейтрального (среднего, Дэн) и отрицательного (женского, Инь) (рис. 3.5-1). Эти слои отделены друг от друга зеркальными поверхностями своих кристаллов.

В течение своей жизни каждый человек по программам "Колеса Сансары" отрабатывает карму, накапливая информацию отрицательного, положительного и нейтрального жизненного опыта, который суммируется и записывается в соответствующих кристаллических слоях энергоинформационных полей Ноосферного образования. За счёт отмеченных выше зеркал образуются полярности – те крайности, в которые порой впадает человек (зло и добро).



Рис 3 5 1 А

Триединое кристаллическое строение энергоинформационных матричных слоев Ноосферного образования (на примере цилиндрических кристаллов - матриц бесконечного уровня)

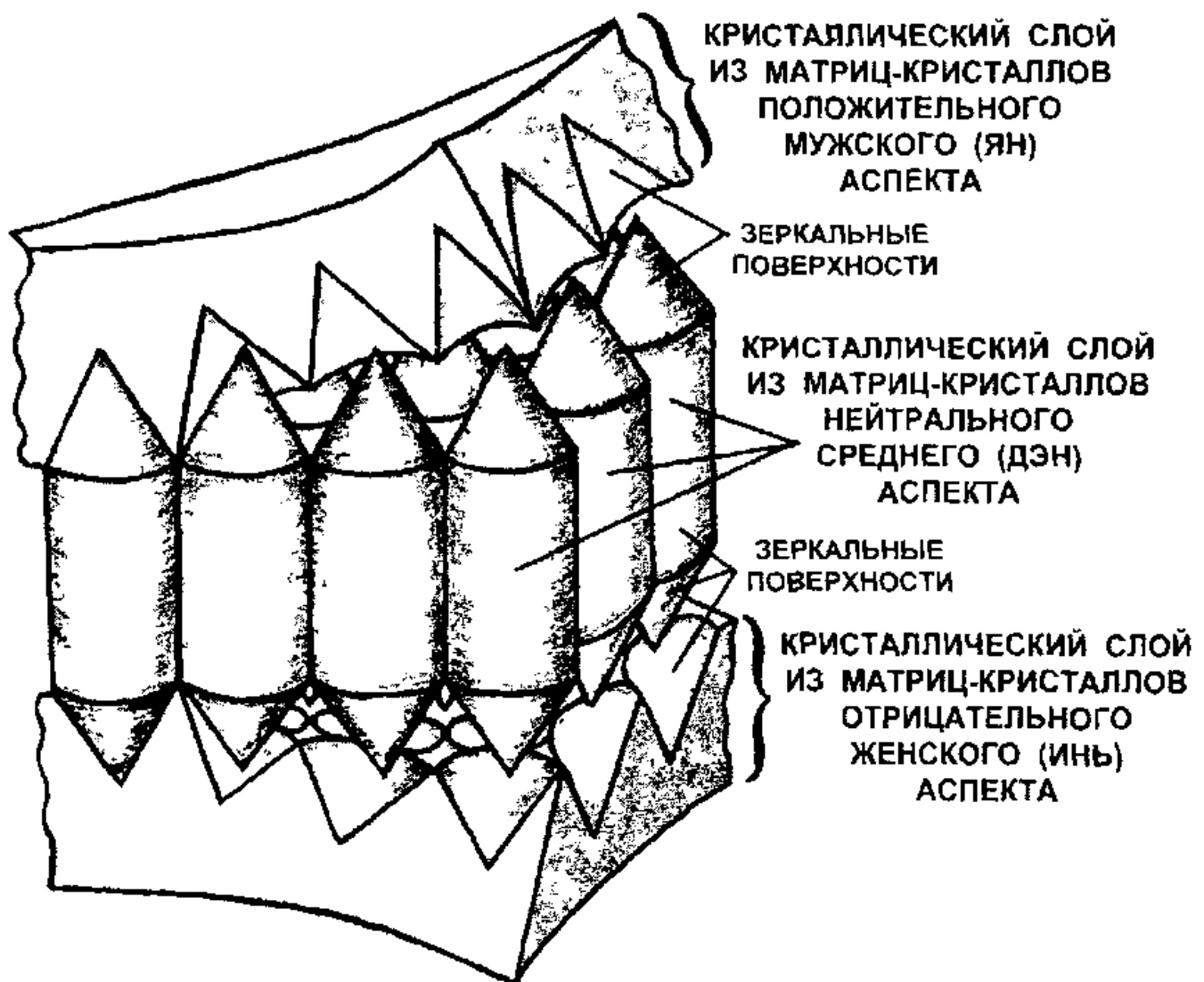

Рис 3 5 1 Б

*Триединое кристаллическое строение энергоинформационных матричных слоев Ноосферного образования (на примере шаровых кристаллов - матриц бесконечного уровня)*

Кристаллические энергоинформационные решётки Сознания заполняются матрицами той Расы (Цивилизации), которая проходит эволюцию на планете (подробнее см. раздел 5.4). Сейчас Человечество переходит с Пятой Расы, представителями которой мы являемся, на уровень Шестой, и в 2012 году на Земле будут представители только Шестой и Высших Рас.

Таким образом, Ноосферное образование нашей планеты представляет собой систему многослойных кристаллических энергоинформационных решёток разных уровней (от низших до высших) в виде каркасно-силовых сеток, по граням которых протекают космические энергии, концентрируемые в узлах пересечения силовых линий (рис. 3.5-3).

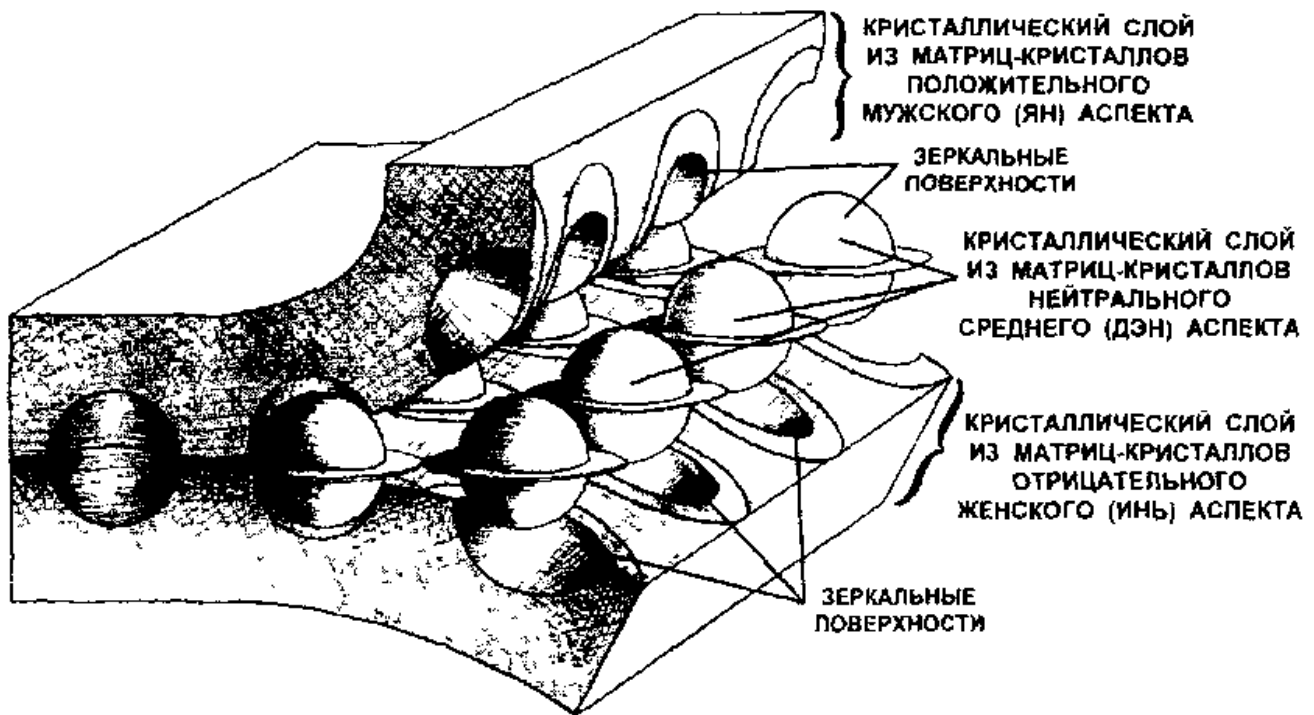

**ЭНЕРГОИНФОРМАЦИОННЫЕ МАТРИЦЫ НООСФЕРНОГО  
ОБРАЗОВАНИЯ ПЛАНЕТЫ ЗЕМЛЯ**









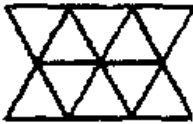
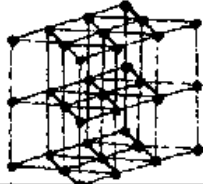

Плоскостное изображение матрицы <i>n</i> -ого уровня	Кристаллическая решётка <i>n</i> -ого уровня	Объёмно-голографическая матрица <i>n</i> -ого уровня
		
<b>Третий уровень</b>		
		
<b>Четвертый уровень</b>		
		
<b>Пятый уровень</b>		
		
<b>Шестой уровень</b>		
		
<b>Восьмой уровень</b>		
		
<b>Бесконечный уровень</b>		

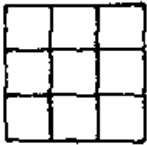
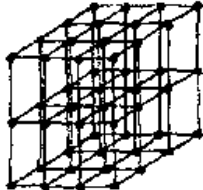
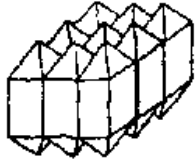
Рис. 3.5-2. Внешний вид слоев объёмно-голографических энергоинформационных дискет-матриц и кристаллических решёток Сознания Ноосферного образования планеты Земля

Вселенский Е. Н. "Тайна Великих пирамид"  
**СТАРЫЕ ПЛАНЕТАРНЫЕ КРИСТАЛЛИЧЕСКИЕ  
 ЭНЕРГОИНФОРМАЦИОННЫЕ (ТОРСИОННЫЕ) РЕШЕТКИ СОЗНАНИЯ  
 ПЯТОЙ РАСЫ ЧЕЛОВЕЧЕСТВА**

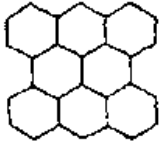

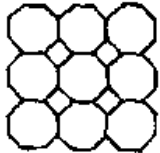
Третий и переходной пятый уровни

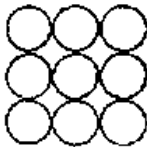
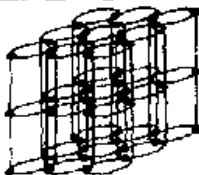
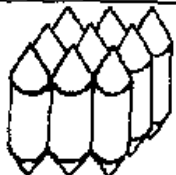
Третий и переходные 4-й и шестой уровни

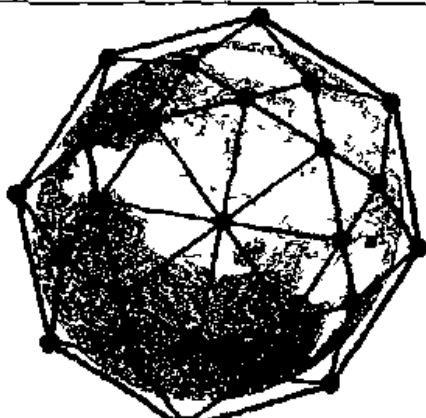

3-й и переходные 6-й и 8-й уровни

Четвертый уровень

Решетки 3 и 4 уровней разрабатывала Россия до революции 1917 г, сейчас они разрушены

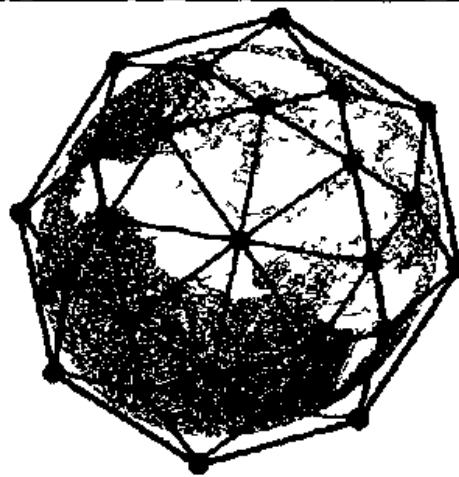
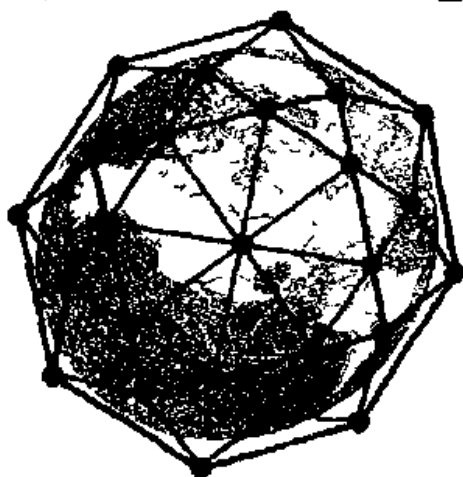

Пятый уровень

Пятый и шестой уровни

Решетки 5-го уровня Сознания разрабатывал СССР, и сейчас они разрушены

Рис 3 5-3

*Схемы старых Планетарных кристаллических энергоинформационных (торсионных) решеток Сознания Пятой Расы Человечества разных уровней*

Кристаллические энергоинформационные решётки Земли являются живыми составными частями Единого Планетарного Биокомпьютера и имеют не только электромагнитные составляющие, связанные с трёхмерным пространством, но и соответствующие компоненты для всех других многомерных пространств и их измерений. Абсолютно для каждого вида живых существ на Земле существует своя решетка Сознания - собственное силовое поле определённой конфигурации. Если на планете есть хоть два живых организма одного вида, у них уже есть своя решетка Сознания, которая охватывает всю планету, иначе бы они просто не могли существовать [2].

Известная сетка Хартмана, проявляющаяся в виде геопатогенных зон, как раз и представляет собой проекцию кристаллических энергоинформационных решёток Сознания Земли на поверхность планеты. Отрицательные узлы сетки Хартмана являются местами: эпидемий болезней, крупных аварий, авто-, авиа- и других катастроф, взрывов, террористических актов и месторождений алмазов (кимберлитовых трубок). В местах сосредоточения положительных энергетических потоков издревле строились храмы.

Структуры кристаллических энергоинформационных решёток Сознания Ноосферного образования Земли с третьего по шестой уровни приведены на рис. 3.5-3. Ввиду смены полюсов нашей планеты под воздействием приходящих Космических энергий происходит разрушение старых кристаллических решёток с третьего по седьмой уровни. Это приводит к тектоническим подвижкам в земной коре и мантии Земли, экологическим катастрофам, стиранию памяти у чюдей и компьютеров.

МЦКР как Международная Академия Наук Планетарного, Галактического и Вселенского Синтеза Осознания, Знания и СверхЗнания Человечества провёл активизацию новых Планетарных кристаллических энергоинформационных решёток 8-го, 13-го, 21-го, 34-го, 55-го, 89-го, 144-го и 233-го уровней (по последовательности Фибоначчи, подробнее см. раздел 5). Поэтому сейчас на поверхности Земли идёт процесс кристаллизации этих новых кристаллических решёток, на которые переписываются Хроники Акаши (весь накопленный эволюционный опыт Человечества) со старых разрушающихся кристаллических решёток.

### 3.6. ПОДТВЕРЖДЕНИЯ КРИСТАЛЛИЧЕСКОЙ ЭНЕРГОИНФОРМАЦИОННОЙ СТРУКТУРЫ НООСФЕРНОГО ОБРАЗОВАНИЯ

В данном разделе приведены некоторые факты, подтверждающие кристаллическую энергоинформационную структуру Ноосферного Образования.

Разложение белого цвета на спектр цветов можно получить только через кристалл призмы (рис. 3.6-1). В природе мы наблюдаем аналогичное явление – радугу после дождя (рис. 3.6-2 А). Этот процесс возможен только при наличии в атмосфере каких-либо кристаллов.



Рис. 3.6-1.  
Разложение белого света кристаллом призмы на спектр цветов



Рис. 3.6-2 А.  
Радуга – разложение белого света жидкими кристаллами воды на спектр цветов

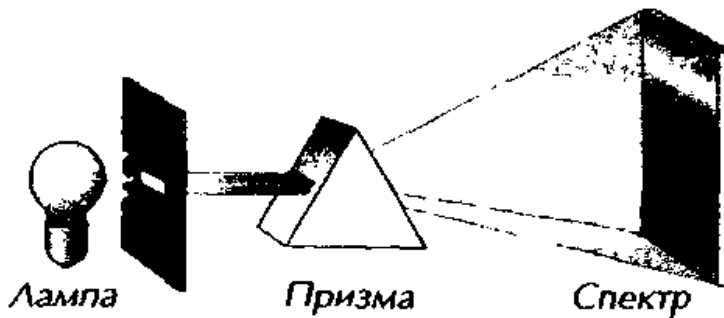

Рис. 3.6-2 Б.  
Разряд молнии происходит строго по энергоинформационным кристаллическим решёткам Ноосферного образования



Рис. 3.6-2 В.

Кристаллизация снежинок по кристаллическим решёткам  
Ноосферного образования

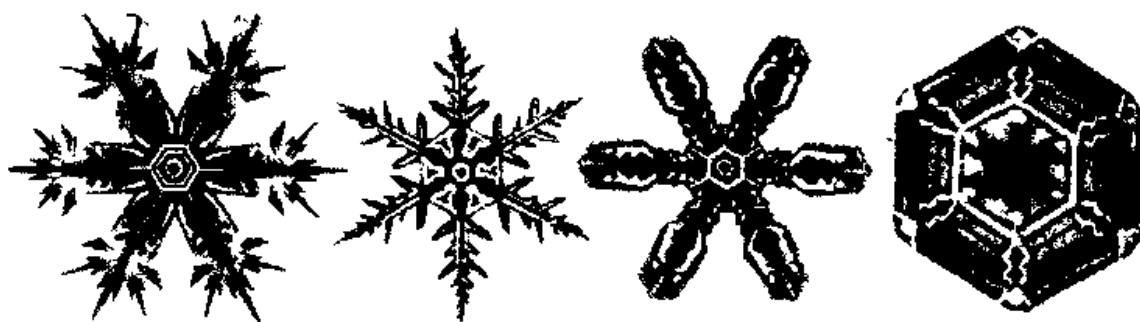

Рис. 3.6-2 Г.

Модели пространственных решёток кристаллов

Известно, что вода представляет собой систему жидких кристаллов. Именно за счёт них и происходит разложение белого цвета на гамму цветов в радуге. Эти жидкие кристаллы воды в атмосфере Земли формируются под действием торсионных полей кристаллических энергоинформационных решёток Ноосферного Образования. Таким образом, радуга проявляет кристаллическую структуру Ноосферы.

Аналогично происходит и кристаллизация снежинок (рис. 3.6-2 В).

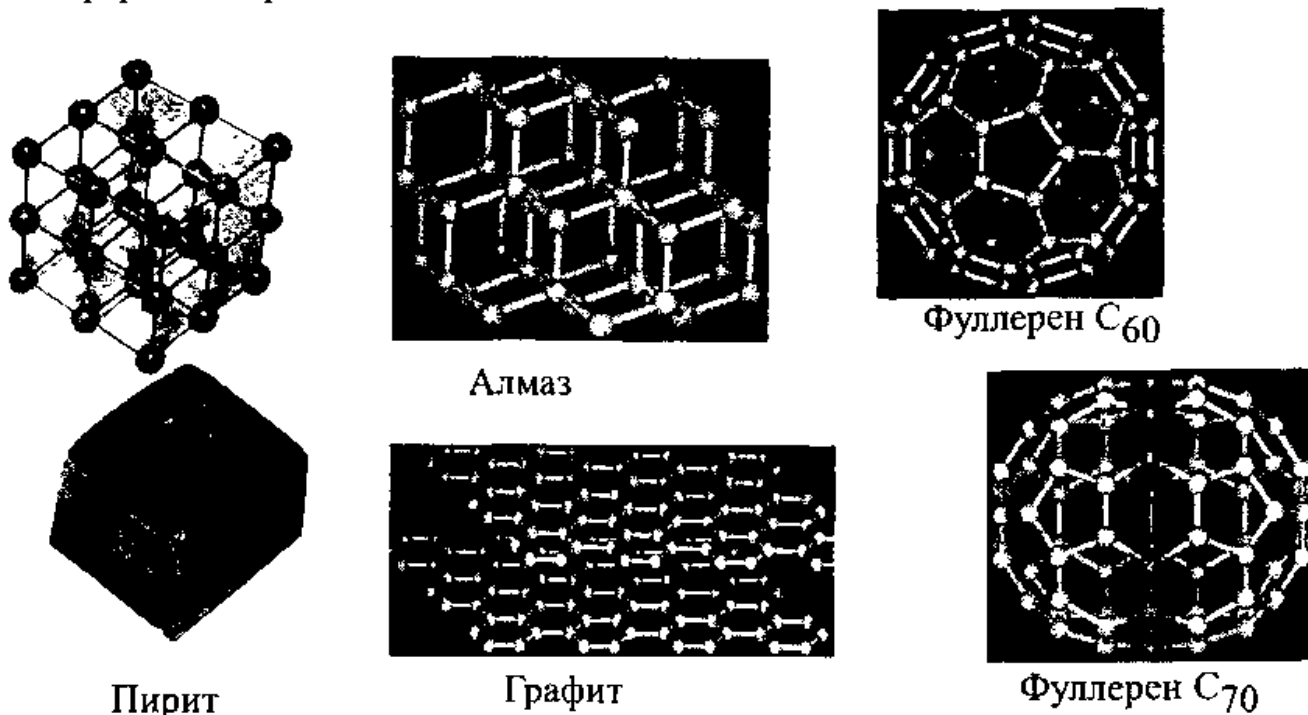
Электрический разряд молнии (рис. 3.6-2 Б), согласно своей цепочке причинно-следственных связей, не может распростра-

няться строго по прямой, а развивается по рёбрам, диагоналям и вершинам кристаллической энергоинформационной решётки Ноосферного Образования, лежащей в основе этого процесса (рис. 3.4-4).

Образование природных кристаллов минералов также происходит методом копирования кристаллических торсионных решёток Ноосферного образования (рис. 3.6-2 Г).

### 3.7. ПОДКЛЮЧЕНИЕ К ПЛАНЕТАРНЫМ КРИСТАЛЛИЧЕСКИМ ЭНЕРГОИНФОРМАЦИОННЫМ РЕШЁТКАМ, ИСПОЛЬЗУЯ КУЛЬТОВЫЕ СООРУЖЕНИЯ



Рис 3.7-1.

Схема энергоинформационного обмена Планетарных биоконьютеров – ретрансляторов – с кристаллическими решётками Ноосферных Образований (ВКР) разных уровней

Подключение человека к Планетарным кристаллическим энергоинформационным решёткам легко осуществить, используя культовые сооружения (церкви, храмы, соборы, мечети и т. п.), а также многоуровневые пирамиды Вселенского и мандалы-матрицы – проекции Вселенского Храма Света (см. разделы 5.5 и 5.6).

Все эти сооружения являются более примитивными биокомпьютерами – ретрансляторами – по сравнению с Планетарными биокомпьютерами – Великими Пирамидами Египта, Мексики, Тибета, Крыма и другими, для связи с которыми они и служат. Через культовые сооружения мы связываемся с Планетарной системой пирамид, а через них с кристаллическими энергоинформационными решётками (Ноосферными образованиями) разных уровней: планетарными, Солнечной системы, Галактики, Вселенной и Мета-Вселенной (рис. 3.7-1). Таким образом, культовые сооружения являются ретрансляторами для связи с Ноосферным образованием планеты Земля, а система Великих пирамид, в свою очередь, является ретранслятором для связи с более крупными объектами: с созвездиями Знаков Зодиака и всем Мирозданием.

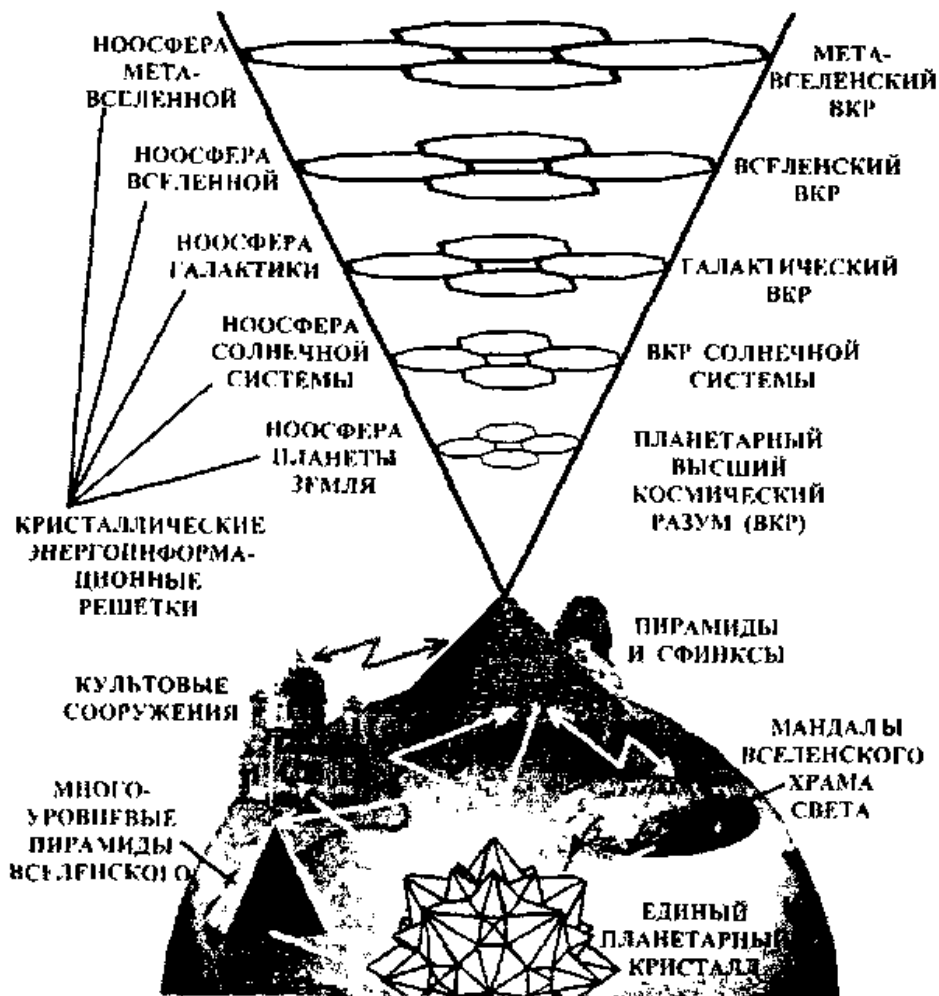
На рис. 3.7-2 показано образование связи молящегося с Планетарными биокомпьютерами – Великими пирамидами через пирамидальный комплекс церкви, работающий по принципу приёмо-передающей радиостанции мысленного диапазона (торсионные поля).

У человека, находящегося в храме, если у него открыто Сердце (чакра Анахата), осуществляется автоматическая коррекция и восстановление энергоинформационных матриц тонких тел по объёмному кресту по основным энергетическим центрам (чакрам); происходит очищение ауры и оздоровление всего физического тела. Этот процесс можно усилить дополнительным крещением и чтением молитв.

Через мандалы, иконы и кресты в храмах осуществляется подключение верующих к Планетарным кристаллическим энергоинформационным (торсионным) решёткам Сознания, Осознания, Знания и СверхЗнания (Ноосфера Вернадского, рис. 3.7-3). Эти решётки слиты с единой системой кристаллических решёток Мироздания (Древом Познания Мироздания). Через эту систему приходит информация для развития всего живого в Космосе.



Рис. 3.7-2.

Связь молящегося через пирамидальный комплекс культового сооружения с Планетарными биокомпьютерами - Пирамидами. Коррекция (оздоровление) человека по объёмному кресту по основным энергетическим центрам при крещении

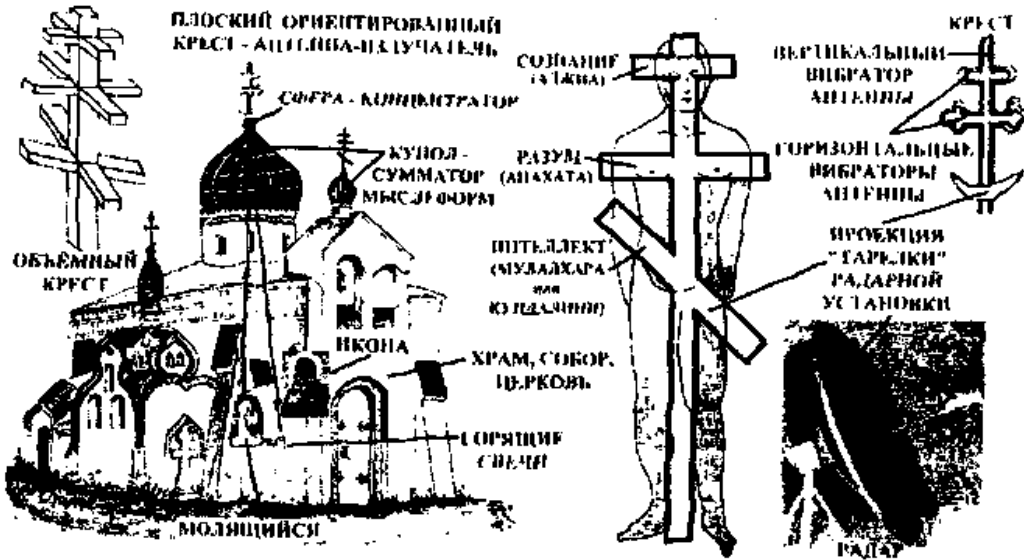

Рис. 3.7-3.

Подключение человека в храме-ретрансляторе через мандалы, иконы и крест посредством Планетарных биокомпьютеров - Великих пирамид - к кристаллическим решёткам Ноосферы

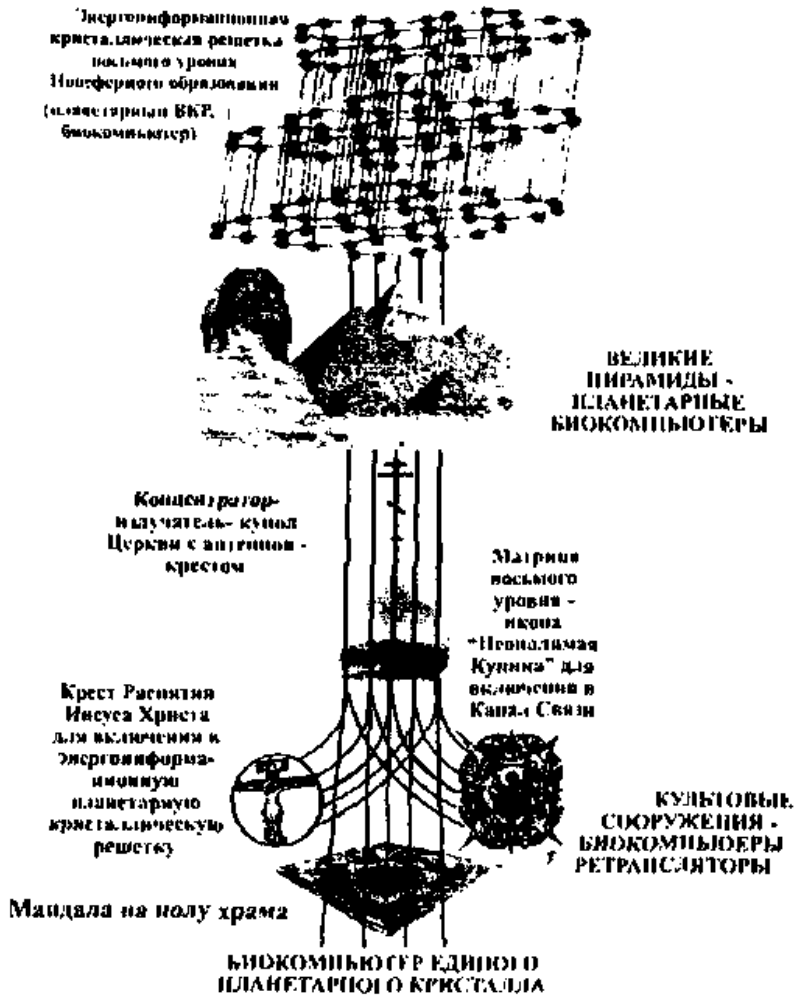

## 4. КВАНТОВЫЙ ПЕРЕХОД ПЛАНЕТЫ ЗЕМЛЯ (СМЕНА ПОЛЮСОВ)

### 4.1. КВАНТОВЫЕ ПЕРЕХОДЫ ЧЕЛОВЕЧЕСКОЙ ЦИВИЛИЗАЦИИ ПО ЭНЕРГОИНФОРМАЦИОННЫМ МАТРИЦАМ ПРОСТРАНСТВА И ВРЕМЕНИ

Учёные всего мира знают о предстоящей смене полюсов планеты Земля. Впервые это было предсказано японскими учёными около 20 лет назад. Ещё ранее 13 октября 1917 года было явление Девы Марии трём пастушкам: Лусии, Франческо и Ясинте - в городе Фатима (Португалия) [34]. Богоматерь передала Лусии Послание, имеющее огромное значение для будущего всего Человеческого Рода.

Фатимское Послание содержало информацию о планетарной катастрофе (смене полюсов) как о "времени всех времён и конце всех концов", а также объяснение предстоящего "солнечного чуда" – появления на небе двух Солнц (явление, которое будет наблюдаться при совмещении трёхмерного пространства с четырёхмерным). Это послание состояло из трёх частей.

Послание было привезено в Рим, но Католическая церковь решила сохранить в тайне его третью часть. Папа должен был придать его гласности в 1960 г., но это не было сделано. Однако текст Послания был направлен ватиканскими властями правительствам США, Советского Союза и Великобритании для заключения конвенции о прекращении ядерных испытаний. Подлинность Фатимского Послания никогда официально не опровергалась Католической церковью.

Ниже в сокращении приведена третья часть Послания, содержащая информацию о планетарной катастрофе.

*"Великая кара обрушится на весь род человеческий во второй половине XX века... Нигде в мире нет порядка, Сатана царствует на самом высоком уровне, определяя ход событий. Ему удастся проникнуть даже в верхушку Церкви; ему удастся соблазнить души больших учёных, которые создадут такое оружие, с помощью которого можно будет за несколько минут уничтожить*

большую часть человечества. В его власти будут те, кто будет иметь власть над народами, и он станет подталкивать их на создание всё большего количества этого оружия. И если человечество не сможет противостоять этому, Я вынуждена буду отпустить карящую руку Моего Сына. И тогда ты увидишь, что Бог накажет людей с большей строгостью, чем во времена Всемирного Потопа.

Наступит время всех времён и конец всех концов, если человечество не изменится.

И если всё останется так, как сейчас, или будет ещё хуже, то ситуация станет столь серьёзной, что большие и сильные погибнут вместе с маленькими и слабыми. Для Церкви тоже наступит время самых больших испытаний. Кардиналы восстанут на кардиналов, а епископы – на епископов. Сатана будет маршировать в их рядах, а в Риме наступят великие перемены. То, что прогнило, рухнет, а то, что рухнет, не поднимется вновь. Церковь будет омрачена, а мир содрогнётся от ужаса. Наступит такое время, когда ни один царь, император, кардинал или епископ не будут ожидать прихода Того, Кто всё равно придёт, но придёт за тем, чтобы карать по законам Отца.

Великая война разразится во второй половине XX века. Огонь и дым падут с неба, океанские воды обратятся в пар, и поднимется пена, всё сносящая и затопляющая на своём пути. Миллионы и миллионы людей будут гибнуть каждый час, а те, что останутся в живых, станут завидовать мёртвым. Куда не бросишь взгляд, всюду будут горе, страдание и разрушение, которые охватят все страны... Добрые погибнут вместе со злыми, большие – с малыми, главы Церкви – со своей паствой, а правители – со своими народами. Смерть будет всюду из-за ошибок, допущенных безумцами и приверженцами Сатаны, который тогда и лишь тогда будет царствовать над миром. Наконец, выжившие призовут вновь Бога и Славу Его и станут служить Ему как когда-то, когда мир ещё не был столь извращён..." [34].

Смена полюсов на нашей планете происходит примерно каждые 13 000 лет, что приводит к глобальной планетарной катастрофе и потере сознания у живых существ (стиранию памяти).



Рис. 4.1-1.

Схема перехода Человеческой цивилизации по энергоинформационным матрицам пространства и времени в оссионном торсионном канале

исходят смены полюсов. Последняя смена полюсов около 13 000 лет назад привела к гибели предшествующей нам цивилизации Атлантиды (Четвертая Раса), а в настоящее время мы как раз и переживаем аналогичный процесс смены полюсов, известный по многочисленным предсказаниям как "Конец Света". С научной точки зрения - это планетарная катастрофа, которая приведёт к смещению земной оси, перемещению материков, наводнениям, извержениям вулканов, землетрясениям и резкому изменению климата.

Вслед за окончанием 26 000-летнего цикла грядет целая череда других "юбилеев". Созвездие Плеяд, куда входит Солнечная система, вот-вот закончит свое пребывание на орбите вокруг центра нашей Галактики, где оно находилось на протяжении 230 000 миллиардов лет. Но и вся наша Галактика "Млечный Путь" тоже завершает период своего вращения вокруг условного центра нашей Вселенной.

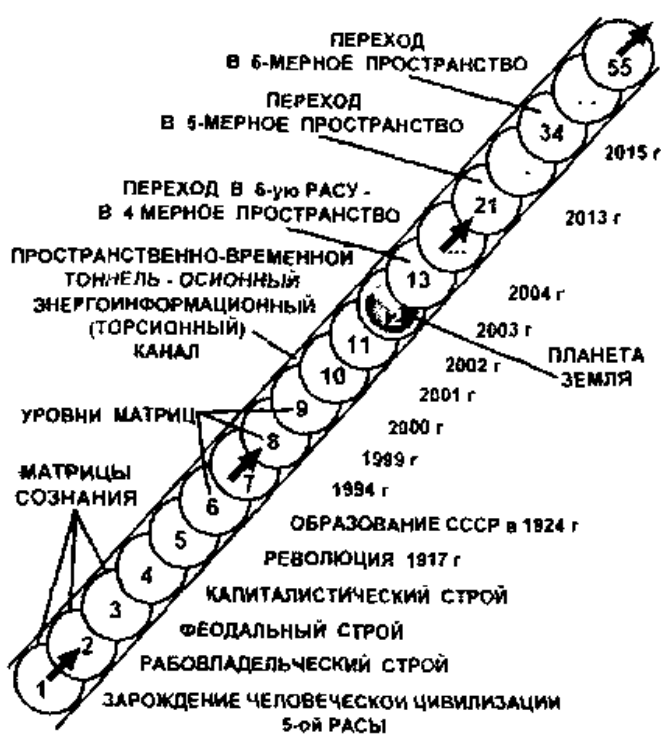
Это связано с циклом прецессии равноденствий, период которого составляет примерно 26 000 лет (более точно 25920 лет [2]). За это время ось Земли описывает окружность по всем двенадцати Знакам Зодиака. В целом наша планета в течение последних 26 000 лет пребывала в созвездии Рыб, а сейчас переходит в созвездие Водолея.

После прохождения точек максимального приближения и максимального удаления Солнечной системы от центра нашей Галактики, что соответствует полупериоду этого цикла, на Земле как раз и про-

Схема перехода Человеческой цивилизации по энергоинформационным матрицам пространства и времени в оссионном торсионном канале (пространственно-временном туннеле) приведена на рис. 4.1-1. Зарождение Человеческой цивилизации Пятой Расы начинается с матрицы первого уровня. Рабовладельческий строй соответствует матрице второго уровня, феодальный – матрице третьего уровня, капиталистический – матрице четвертого уровня. Революция 1917 года ознаменовала переход России на матрицу пятого уровня. Образование СССР в 1924 году соответствовало матрице шестого уровня. В последнее десятилетие XX века время "сжимается", и скорость перехода из одного пространства в другое (с одной матрицы на другую) увеличивается: 1994 год – матрица седьмого уровня, 1999 год – матрица восьмого уровня, 2000 год – матрица девятого уровня, 2001 год – матрица десятого уровня, 2002 год – матрица одиннадцатого уровня, 2003 год – матрица двенадцатого уровня.

Сейчас перед Землей открывается потрясающая возможность совершить Духовный квантовый скачок – массовую телепортацию душ землян (Божественных Монад) на двойник нашей планеты в другом параллельном пространстве (рис. 4.1-2), что соответствует матрице СверхСознания тринадцатого уровня Шестой Расы (см. раздел 5.4). Такой переход в четырёхмерное пространство должен произойти в 2004 году, а может быть и раньше. Переходы по матрицам четырёхмерного пространства с четырнадцатого по двадцатый уровни продолжатся до 2013 года. В 2013 году наша цивилизация перейдёт уже в пятимерное пространство, соответствующее матрице Осознания двадцать первого уровня.

Жрецы цивилизации Майя утверждали, что в течение Великого Цикла Майянского Календаря (с 3113 года до н. э. по 2012 год н. э.) человеческая история определяется Галактическим Лучом, через который проходят Земля и Солнце. Циклы развития земных цивилизаций подчиняются принципам "галактических сезонов", которые были



Рис. 4.1-2.

Квантовый переход Человечества на двойник планеты Земля в другом параллельном пространстве

Вселенский Е.Н. "Тайна Великих пирамид"

---

описаны майянами в математической и символической форме. Не случайно календарь Майя заканчивается 2012 годом, что означает "конец времён" (циклов).

В 2015 году мы перейдём в шестимерное пространство на матрицу 34-го уровня, тем самым полностью избавим свое Сознание от грубых энергий низших астральных подпланов, перейдя на более высокие уровни НадОсознания и Знания. Человечеству предстоит радикальное изменение мышления, которое позволит оценивать время и эволюцию с позиции многомерного подхода. Наша планета станет одной из планет, когда-либо осуществивших квантовый переход в более высокие измерения, идя не только естественным путем, но и всецело используя методы форсированной эволюции.

В Мироздании существует Высшая сила, творящая жизнь и саму Вселенную. Это Творец, Бог, Природа, Абсолют. Задача Творца – сохранить жизнь существующую, обеспечить ее эволюционное развитие и переход на более высокие ступени.

Разумная жизнь должна сама сохранять, возрождать себя – на то она и разумная. И разумность жизни - Высшая и обязательное условие эволюции. Такая разумная жизнь присутствует сегодня на планете в виде примерно 20% собственно людей. Все остальные, как было отмечено в разделе 2.6, напрасно называемые людьми, таковыми не являются. Изначально человеческая природа двойственна. В ней присутствуют животные инстинкты и Разум. Инстинкты нужны для выживания, для того чтобы человек мог существовать как высший вид животного. Разум дан Творцом человечеству. Но животные используют свой вид Разума для удовлетворения животных инстинктов. Человек использует свой Разум на благо Цивилизации.

Человечество условно можно разделить на четыре типа в соответствии с уровнем Сознания:

1. полулюди с сознанием растений и животных в человеческих оболочках;
2. обычные люди с Сознанием Человека;
3. люди с Планетарным Осознанием;
4. люди, обладающие Космическим Осознанием.

Сознание полулюдей направлено лишь на свои инстинкты и их удовлетворение. Такие "люди" находятся в стадии развития, для природы и жизни они бесполезны. Их уровень сознания близок к уровню сознания растений и животных. "Я желаю это", "я хочу это", "мне надо это, потому что это – удовольствие для меня" – вот схема их мышления. Предел их желаний: "пожрать вдоволь", "до смерти напиться", "поспать в грязи, где придётся" и "размножиться-расплодиться". Полулюди полностью отождествляют себя с физическим телом. Сегодня, увы, это подавляющее большинство человечества нашей планеты – около 80% населения. Именно полулюди, обладая звериной жестокостью, совершают большую часть особо тяжких преступлений.

Обычные люди с сознанием Человека искренне считают, что рождены для того, чтобы развлекаться и получать удовольствия от жизни. Их совершенно не волнует, что с этой жизнью было, есть и будет на Планете. Такой стиль "красивой", "культурной" и бездуховной жизни активно навязывается нам Западной Европой и Америкой. Такие люди имеют ограниченное мировоззрение и не осознают себя причастными к глобальному: к Человеческой Цивилизации, к её Судьбе и к Космосу в целом. Полулюди и обычные люди употребляют табак, алкоголь, наркотики, психотропные и другие средства, вызывающие состояние эйфории.

Следующие три типа людей имеют уже Космическое мышление. Они обладают, соответственно: Планетарным Осознанием, Галактическим Знанием и Вселенским СверхЗнанием.

Люди с Планетарным Осознанием – это те, кто резко поднялся в своём духовном развитии над уровнем животных и обычных людей. Их Сознание направлено не на "я", а на "мы". Для таких людей удовлетворение своих инстинктов становится второстепенным. Люди с Планетарным Осознанием получают удовольствие от исполнения своего долга перед обществом и всем Человеческим Родом, от своего духовного творчества и развития. Это и есть истинная Человеческая цивилизация на Земле. К сожалению, таких людей на планете меньшинство. Условия их жизни приближены к бедности и нередко находятся на уровне выживания. Но их аскетизм – осознанный и не играет для них основной роли. Жертвенность и служение обществу является основой их жизни.

Сознание, направленное на осознание своего долга перед планетой Земля, Солнечной системой, нашей Галактикой "Млечный Путь" и всей Вселенной, есть Высшее Космическое Мышление. Эти Сущности находятся на уровне Галактического Знания и Вселенского СверхЗнания. Людей с таким уровнем мышления на планете единицы, в пределах нескольких десятков человек. Среди них: Шри Матаджи Нирмала Деви, Омраам Микаэль Айванхов, Сатья Саи Баба, Шри Бабаджи, Джорджо Бонджованни, Друнвало Мельхиседек, Дэвид Копперфильд, Таана-Ом-Ар-Ис, Джуна (Евгения Ювашевна Давиташвили) и другие. Это Представители Высших Цивилизаций - Иерархи, Мировые Служители, которые курируют и направляют развитие Человеческой Цивилизации на Земле. Великое самопожертвование и служение всему Человечеству является основой их воплощения на Земле. Они находятся на огромной духовной высоте, которая недоступна ни пониманию, ни ощущениям основной массы полулюдей и обычных людей и лишь в начальной форме доступа людям с Планетарным уровнем Осознания. Ауры Сущностей с Высшим Космическим мышлением представляют собой огромные энергоинформационные емкости, содержащие истинные знания Высших земных и Космических уровней об устройстве Мироздания, законах Космоса, об истории цивилизаций и Божественной Иерархии. Это наши Высшие и СверхВысшие (Божественные) "Я" (см. раздел 3.3).

Такие Сущности могут легко и свободно перемещаться по матрицам разных уровней многомерных пространств. Они выполняют миссию Космических Учителей и помогают животным (низшие "Я"), полулюдям и обычным людям (средние "Я") поднять свои резонансные частоты и совершить Квантовый Переход в четырёхмерное пространство.

Отметим, что внутри каждого из нас могут одновременно присутствовать несколько "Я" (низшие, средние и Высшие). Сейчас многие из нас сталкиваются с новым явлением – ярко выраженным раздвоением и расстройением Сознания (так называемое в психиатрии "раздвоение личности"). При этом первое "Я" может спать, второе "Я" бодрствовать и вести себя активно, а третье "Я" – наблюдать со стороны за всем, что происходит с первым и вто-

---

Вселенский Е.Н. "Тайна Великих пирамид"  
рым "Я", в состояниях как бодрствования, так и в сновидениях. Эти "Я" – это субличности в нашей психике, соответствующие нашим родным, близким и знакомым, включая также домашних животных, т. е. всем тем, кто нас воспитывал, и с кем мы общались, включая все личности наших предыдущих воплощений.

Другими словами, каждый из нас может одновременно присутствовать в нескольких пространственно-временных матрицах (от трёх и выше). Эти матрицы определяются резонансными частотами сущностей нашего окружения. Низшие, средние и Высшие "Я" в оболочке человека борются за лидерство, и та Сущность, которая победит, управляет человеком и определяет его резонансную частоту. Как правило, низшие "Я" одерживают победу, если у человека отключена Воля. Тогда перед нами биоробот, не умеющий предвидеть, и тем более, изменять свою Судьбу (Карму). Только у Человека есть Божественный Дар Свободы Воли и Свободы Выбора, воспользовавшись которым, он может выйти из-под программ Колеса Сансары (Знаков Зодиака) и изменить программы своей Судьбы.

Свобода Выбора, Воля и Шанс стать Человеком даны каждому. Люди, не воспользовавшиеся этим Шансом, безразличны и Творцу (Богу), и самой природе, жизни. Автоматически, по Законам Космоса, такие Сознания (Души) переходят в разряд энергетического мусора и подлежат распылению на первоэлементы.

Не опоздайте в своём Выборе!

ДУХ (см. раздел 2.6) – это Высший энергокомплекс - закладывается в каждого человека почти авансом, это нечто вроде зародыша, который возможно разовьётся, а возможно и нет. Сам по себе ДУХ не развивается, на то нужно волевое желание хозяина ДУХА – БОЖЕСТВЕННОЙ МОНАДЫ человека. ДУХ развивается за счёт ДУШИ человека.

Малодушие и даже отсутствие ДУШИ – повальная "болезнь" большинства людей. В этом случае ДУХ не развивается и уходит из человека. Это обесценивает человека для Бога, для Планеты, для Цивилизации, он становится бесполезным созданием, годным лишь на то, чтобы служить удобрением. Следует отметить, что чёрные маги и колдуны умеют красть ДУШИ людей, и тогда такие



люди становятся зомби и рабами, выполняющими любые приказы своих хозяев.

Существует принцип естественного глобального отбора ДУШ для эволюции цивилизации, согласно которому, выживает лишь тот, кто нужен в будущем, кто перспективен [26]. Полулюди с сознанием растений и животных в человеческих оболочках Цивилизации не нужны. Ей требуются люди, которые духовны, имеют развитые ДУШИ и ДУХ и добровольно отдают все свои силы на благо общества и всего Человечества.

Смерть – конечная фаза отбора. ДУШИ и ДУХИ истинных людей идут в актив цивилизации, души полулюдей – в пассив. Природа, совершая такой отбор, создает инструмент, с помощью которого жизнь, не взирая на глобальную катастрофу Перехода, сможет вернуться и продолжить эволюцию.

Упомянутый отбор ДУШ на этом и зиждется. Есть в вашей ДУШЕ удовольствие от долга, от творчества не для себя – для других, способны вы отдавать, не жалея себя, свою энергию другим, вы – Человек. Законы природы категоричны. Долг перед обществом вызывает одно определенное чувство – Любовь. Религии называют это Любовью к людям. Любви достойны те, кто эту жизнь и планету совершенствует. А бездельников, бесполезных полулюдей, которые ничего жизни не дают, а лишь ее уничтожают, как саранча, любить не за что. Они не хотят становиться людьми, им и так хорошо и удобно. Труд ДУШИ им страшен, лень и обман ДУШИ – слаще и удобнее.

Но мало развить свою ДУШУ и на этом остановиться. Это как езда на велосипеде – остановиться – значит упасть. Не останавливайтесь, ибо движение – это жизнь, истина известная... У духовно развитых людей личные биополя (торсионные поля) достигают высокого уровня напряжения. Этот уровень дает им такую мощь и силу, которая и не снилась неразвитым. Энергетически такие биополя являются универсальной защитой от "мутирующего" сегодня пространства того уровня, где мы доживаем свои жизни во времени. Этот уровень активно "минусуется", т. е. отмирает. Это невидимый для многих процесс, но он идет.

Свет в Сердечной чакре (Анахате), т. е. Любовь, и есть защита, способ выживания в период Квантового Перехода. Здесь имеется в виду энергетическое выживание - вопрос стоит не о физическом выживании, не о смерти или жизни физических тел, а о смерти или жизни самих ДУШ и ДУХОВ.

Сегодня Духовность – не предмет проповедей и дискуссий. Всё гораздо прозаичнее – сегодня, сейчас, учитывая воздействие Перехода, его вибрации, Духовность – это спасение ДУШИ и ДУХА. Спасение от новых невидимых Космических энергий. Эти энергии мало кому видны, но это не значит, что их нет. Идёт недоступный для понимания многих процесс Перехода (планетарная катастрофа), который постепенно нарастает.

Животные и основная масса Человечества (полулюди и обычные люди) с частотой вибраций до 12 Гц осуществляют Переход в четырёхмерное пространство через смерть, как испытанный способ пройти в новый пространственно-временной мир, теряя физическое тело.

Люди, поднявшие свои вибрации до частот с 13 Гц (частота перехода) до 20 Гц, перейдут в Новый Мир с выходом тонких тел из своих физических оболочек, то есть либо во сне, либо в обмороке (потеря сознания).

С сохранением своего Сознания (осознанно) такой Переход совершат Святые (Адепты) и высокодуховные Существа, обладающие Космическим мышлением, которые наработали собственные энергии очень высоких вибраций – 21 Гц и выше. Они будут помогать основной массе Человечества совершить Квантовый Переход. Это о них сказано в Библии: *"И последние станут первыми"*.

Некоторые ясновидящие описывают Квантовый Переход как движение сквозь "абсолютное ничто" по пространственно-временному туннелю. Все, кто это осознанно делал, после такого прохода отмечали резкое омоложение, состояние эйфории, неопишуемого счастья, радости, здоровья и легкости – как будто пришло выздоровление после долгой болезни [26]. Так оно и есть на самом деле, поскольку при переходе с низкой пространственно-временной матрицы на более высокую и гармоничную происходит автоматическое оздоровление и исцеление.

Основным условием успешного прохождения через пространственно-временной туннель является обязательный высокий уровень внутреннего и внешнего Осознания. Если вибрации собственной энергии человека не будут соответствовать вибрациям переходных энергий нового пространственно-временного уровня, то человек не сможет при прохождении туннеля сохранить себя – "сгорит" в высоких энергиях.

Смысл Квантовых Переходов в новые пространства (эволюция Сознания) заключается в последовательном переходе с низших энергоинформационных матриц на Высшие. Материя новых пространств, соответствующая новым энергоинформационным матрицам, приходит на смену материи старых пространств с их разрушающимися матрицами. Новая материя четырёхмерного пространства уже сейчас приходит местами в наше трёхмерное пространство – туда, где сконцентрированы Высокие Сознания, которые как бы притягивают к себе высокие энергии формирующегося нового пространства. Получается, что предварительно такие участки планеты прорываются вперед во Времени.

Сегодняшняя материя Времени на планете ведет себя уникально. Там, где живут люди – носители низких сознаний (низшие и средние "Я") – оно замедляется, там, где высокие (Высшие "Я") – ускоряется. Очень многие это сейчас замечают. Все мы одновременно живем в разных временных пространствах; хотя внешнее Время едино, но течет оно по-разному для каждого из нас, с разными ускорениями. Поэтому одним людям кажется, что время идет медленно, другим – очень быстро.

Время Перехода уникально. Внешне находясь в едином пространстве, еще не до конца разделенном, скажем условно, на три матрицы (соответствующие низшему "Я", среднему "Я" и Высшему "Я"), можно физически присутствовать рядом с представителями двух других матриц. Но при этом по отношению к ним Вы будете пребывать не только в другой временной зоне, но и в совершенно разных пространствах на тонких планах.

Физически все эти пространства накладываются друг на друга, но это не осознается низкими и средними Сознаниями, а для Высоких Сознаний это очевидно, для них совершенно реально ощущение

ние, что накануне Перехода Мир изменился! Одни люди сегодня, находясь Сознанием в стадии разрушения старого Мира, и физически находятся в пространстве разрушения, где смерть, болезни, хаос и разруха. Другие, находясь внутренним Сознанием в стадии Вознесения, неуязвимы для разрушения, будь оно и рядом. Многим людям, носителям Высоких Сознаний, придется наблюдать разрушение мира низких энергий в результате надвигающейся планетарной катастрофы – это стихийные бедствия, аварии, разруха, смерть, и т. п., но, физически пребывая здесь, такие люди Сознанием, тонкими телами находятся в более высоких многомерных пространствах. Они неуязвимы для внешнего физического разрушения, их отделяет стена Пространства и Времени, она хоть и незрима, но все-таки сильна. Это и есть достижение Пространства Бессмертия.

Таков механизм Квантового Перехода для разных уровней Сознания.

У каждого свой путь. Переход строго индивидуален и напрямую зависит от уровня Сознания того или иного человека. Каждый займёт своё, предназначенное ему (заработанное) пространство, созвучное его энергетическим вибрациям. Сделав осознанными свои Души и Дух, вы буквально спасете себя. Спасение в Знаниях, в Вере в себя и Высшие Силы. Кто понял это, осознал, сделал Выбор, работает над собой и изменяется духовно, тот совершит Переход легко и безболезненно.

У Квантового Перехода есть ещё одна особенность. Любящий человек с высокой резонансной частотой, способный совершить переход, может "перетащить" на основе чувства Любви в новое пространство-время своего любимого человека, находящегося на низкой матрице, материя которой разрушается. Любовь – Божественный Дар, высочайшая по вибрациям энергия, и не важно, к кому есть Любовь в Сердечной, Душевной и других высших чакрах Человека – к мужчине, женщине, детям, близким или просто знакомым людям. Любовь возвышает и даёт необходимый энергетический потенциал для перехода Души человека на новую энергоинформационную матрицу. Недаром говорят, что "*Красота и Любовь спасут Мир*". Святые и высокодуховные Существа, обладающие Планетарным и Космическим Осознанием,

Вселенский Е.Н. "Тайна Великих пирамид"

---

могут осуществить Квантовый скачок (телепортацию) населения целых городов и регионов. Это о них написано в Библии: "*Спасись сам, и вокруг тебя спасутся тысячи*".

В МЦКР разработана авторская методика Вселенского для эффективного Перехода в Высшие пространства с сохранением Сознания. Её суть заключается в объединении Сознаний отдельных людей в групповое Планетарное Осознание через проведение гармонизирующих гиперцендентальных медитаций Вселенского (ГМВ, см. раздел 5.7), в процессе которых и осуществляется переход на новые матрицы пространств. Такие осознанные переходы ежедневно осуществляются в Москве и представительствах МЦКР в других городах слушателями Академии МЦКР, обладающими Планетарным и Космическим Осознанием. Первая группа Галактических Мастеров, закончившая 21 курс интеллектуальнодуховного совершенствования по Космобионергетике в Международной Академии Наук Вселенского Синтеза Осознания Человечества и сдавшая экзамены, была выпущена в начале 2003 года.

Для Москвы прорыв (переход) на новые матрицы был совершён слушателями Академии МЦКР на семинаре "Формула Успеха": 10 января 2003 г. – на матрицу 8-го уровня, 11 января 2003 г. – на матрицу 13-го уровня и 12 января 2003 г. – на матрицу 21-го уровня.

Мы должны осознать, кто мы есть на самом деле, осознать свою значимость в Едином Божественном Мироздании. Все мы вместе можем создать прекрасный Мир Любви и Гармонии не только на нашей планете Земля, но и в Галактике "Млечный Путь" и в нашей Вселенной. Через Духовность, Любовь и Мудрость постепенно своими возвышенными желаниями, светлыми мыслями, искренними словами, добрыми и благородными поступками мы "притягиваем" энергию и "материю" новых многомерных пространств в наш трёхмерный мир. И тогда произойдёт гармоничный Квантовый Переход – объединение, сбор "критической массы" Сознаний людей и массовая телепортация Человечества в новое пространство Золотого Века. От наших общих действий и поступков зависит Будущее нашей Цивилизации.

## 4.2. КАК БУДЕТ ПРОИСХОДИТЬ НАДВИГАЮЩАЯСЯ ПЛАНЕТАРНАЯ КАТАСТРОФА

Многие люди неверно представляют себе, что это такое - Квантовый Переход. Он идет уже давно: по меньшей мере - десять лет. Его приметы - повышенная смертность при пониженной рождаемости, нестандартные нарушения климата: тепло - зимой, холод - летом, ураганы, землетрясения, наводнения, техногенные катастрофы. Но это еще только начало. Общепланетарный Переход проходит в течение нескольких временных волн. Впереди нас ожидают ещё две волны, но самые трагичные, самые значащие...

В настоящее время мощные энергии всех видов поступают из Центра нашей Галактики и Вселенной и создают предпосылки для динамической нестабильности всех типов полей на планете Земля, как, впрочем, и во всей нашей Солнечной системе. Создались критические ситуации, при которых преобразование Земли и Человечества может произойти в любой момент. То, что люди называют "Концом Света", произойдет гораздо быстрее, чем многие предполагают. Физический материальный мир стремительно и неуклонно рушится, и вместе с ним затухает жизнь Пятой Расы - Цивилизации людей-разрушителей, обладающих физическими телами. На их месте очень скоро начнет активно развиваться Цивилизация нового эволюционного уровня.

Её представители - это Люди-созидатели, Люди-творцы. Все вы, живущие сейчас на этой планете, являетесь не только свидетелями этого исторического момента, но и прямыми его участниками. Пора осознать, что время, в котором все мы сейчас живём, - это и есть тот самый "Конец Времени", а если выразаться точнее - конец Времени, предваряющий мгновенный выход многих миллиардов Сознаний за пределы трёхмерной реальности и переход всех людей к существованию в четырёхмерном пространстве.

Сейчас многие ясновидящие видят "грязь" на тонких телах людей, на улицах, домах, в квартирах. Это эманации низких Сознаний, их истечения, продукты их жизнедеятельности, представляющие собой настоящую канализацию. Вот и живем мы по колено в

фекалиях и испражнениях. Грязь – это злоба, ненависть, алчность, зависть, агрессия – весь "букет" пороков. На тонком уровне – это грязь буквальная. Именно так выглядит наш мир на тонких планах. Плюс сейчас ещё: Хразвалины, трупы, войны, терроризм, пожары, наводнения, поскольку на тонких планах уже идёт планетарная катастрофа, которая спускается и на физический план.

Если сейчас люди не смогут хотя бы частично уменьшить разрушительный смерч собственной деструктивной чувственно-мыслительной деятельности, то уже с начала будущего года вся Земля будет поставлена в такие экстремальные энергетические условия, после выхода из которых размеры и последствия пережитых вами катаклизмов уже просто некому будет оценивать.

Планетарная катастрофа может быть скоротечной и ужасной по своим последствиям. Сильные её проявления начнутся при изменении полярности магнитных полюсов Земли, что приведёт к смещению земной оси, перемещению материков, наводнениям, извержениям вулканов, землетрясениям и резкому изменению климата. Накопившиеся за многие столетия льды в Гренландии, на Северном полюсе и в Антарктиде, обладая очень большой массой, сдвинут земные платформы к экватору под действием центробежной и гравитационной сил. Не так давно получена информация, что уже растаял огромный слой льда в океане вокруг Северного полюса и образовался настоящий пролив шириной около 1,6 км.

После смены полюсов Москва окажется в экваториальной части, и температура может кратковременно подниматься даже выше 60°С. Астрологи и Ванга предсказывали, что в нашей столице должны произойти и сильные землетрясения. А центральная часть Москвы в 2000-2004 годах провалится (как известно, под Москвой находится большое количество карстовых пещер). Благодаря целенаправленной работе МЦКР пока это не произошло, но угроза сохраняется.

С 2003 года в Крыму, как, впрочем, и на территории всей Украины, а также в России события будут развиваться стремительно и непредсказуемо. Вся Украина в очень короткий срок может превратиться в один огромный "могильник", покрытый толстым слоем радиационного пепла. Чернобыльская авария будет казаться невинной шуткой по сравнению с тем, что ещё предстоит пре-

терпеть. Большая территория Европейской части России будет подвержена интенсивному водному очищению, которое позволит соединить вместе воды Средиземного, Чёрного и Балтийского морей. Среди огромной водной глади на всей этой огромной территории лишь в некоторых возвышенных местах, будут едва теплиться островки Жизни. Не смогут спастись и те, кто решит укрыться от предстоящих бедствий в Зауралье: большая часть низменностей Западной Сибири также будет затоплена водой. В более-менее стабилизированном состоянии останется территория возвышенностей Восточной Сибири. Отдалённые участки России как восточные, так и южные ожидает та же участь: интенсивная чистка Огнём и Водой.

Вскроются многочисленные могильники бактериологического оружия и захоронения ядерных и химических отходов, что приведёт к возникновению огромного количества эпидемий и неизлечимых заболеваний. Огонь, разверзание почвы, землетрясения, огненные лавы вулканов и вода энергетически потушат на физическом теле Земли очаги военной напряжённости в районах Средней Азии, бассейне Дуная, на Кавказе, в Ираке и Израиле.

В Южной Африке проснётся мощнейший пояс вулканической активности, что приведёт к стремительному погружению всей южной части Африканского континента (ниже реки Конго), под воды Атлантического и Индийского океанов. Исчезнет под водой и остров Мадагаскар. Северный и Тихий океаны сольют свои воды воедино, покрыв большую часть территории, начиная от Забайкалья. Сюда войдут все нынешние низменные участки Восточной Азии, включая Дальний Восток, Курилы, Сахалин, междуречье двух китайских рек, большинство островов Японии. Достаточно посмотреть на наводнения в Китае, в Европе и у нас в Краснодарском крае, умножить масштабы этих бедствий в тысячу раз, и вы получите то, что в ближайших годах ожидает большую часть Человечества.

Карта Мира за считанные годы преобразится до неузнаваемости: многие государства исчезнут вовсе, другие же продолжат жалкое существование, превратившееся в смертельную борьбу за физическое выживание и всемирное господство, которая плавно перейдёт в третью психотронную и термоядерную мировую войну. В этой войне не будет ни победителей, ни побеждённых.



Северная часть Европы за очень короткое время превратится в гряду мелких островов с вулканической активностью. Швейцария с севера получит выход к вновь образованному Большому морю. Англию и всё побережье Франции также ожидает тяжёлое очищение Водой и Огнём. Сильнейшие потрясения предстоят обоим Американским континентам: исчезнут под водой и превратятся в небольшие острова южные территории Северной и северные страны Южной Америки. Между двумя континентами будут бушевать тайфунами и цунами огромные водные просторы двух соединённых океанов. На севере значительно уменьшится территория Канады, а США лишатся Аляски. Огромные глобальные изменения затронут практически все уголки планеты, где на протяжении многих тысячелетий накопились многопластовые образования деструктивной энергии различного качества и уровня. Эти места – гнойные язвы на физическом теле Земли.

**Неотвратимо надвигающаяся волна катаклизмов 2003-2012 г. может унести сразу несколько СОТЕН МИЛЛИОНОВ человеческих жизней. Сопровождающие бедствия, неизлечимые болезни и экологическое загрязнение среды обитания унесут ещё более ОДНОГО МИЛЛИАРДА людей. Около ПОЛУТОРА МИЛЛИАРДОВ людей погибнет в предстоящей третьей психотронной и термоядерной мировой войне. Будут уничтожены ДВА САМЫХ КРУПНЫХ ГОРОДА на планете в термоядерном пожаре.**

Это – наша ближайшая "перспектива", если мы не перестанем уничтожать самих себя и накапливать деструктивную энергию – негативно действовать и мыслить – и не предпримем меры для нейтрализации этих событий, записанных в энергоинформационном поле Земли. Только тогда мы сможем перейти на новую ступень эволюционного развития Богочеловека Шестой Расы с минимумом жертв.

От Огненного Света Преображения не смогут спасти ни деньги, ни власть, ни подземные бункеры, а только Духовность. В новый преображённый Мир не возможно будет проникнуть низкому Сознанию, ни по каким договорам и контрактам, ни за какую плату. Некоторым невдомёк, что это и есть тот самый "Конец Света", которого они так опасались, и он уже настал.

### 4.3. СМЕНА ПОЛЮСОВ И СТИРАНИЕ ПАМЯТИ

Мы должны пережить органичный переход из одного пространства в другое. Когда планета Земля достигает критической точки прецессии, в которой происходят изменения, всё начинает рушиться. Причина этого – магнитное поле нашей планеты, используемое нами для понимания самих себя. Оно хранилище нашей памяти (информации). В этом смысле мы подобны компьютерам. Нам нужно магнитное поле для обработки данных и их хранения. Даже при временном отключении электропитания компьютера вся его оперативная память стирается, так как пропадает поддерживающее её электромагнитное поле. Подобно этому происходит и стирание памяти человека при смене полюсов.

Известно, что в день полнолуния, а также днём раньше и днём позже возрастает уровень преступности: убийства, изнасилования и грабежи становятся более частыми. Это вызвано тем, что активность Луны возрастает, что заставляет "пузыриться" электромагнитное поле Земли. Эти маленькие пузыри рвут энергетические связи и заставляют неуравновешенных и эмоциональных людей переступить грань дозволенного.

Аналогично этому при смещении полюсов нашей планеты происходят ярко выраженные флуктуации электромагнитного поля. Это оказывает сильное отрицательное воздействие на психику людей – они становятся крайне эмоционально неустойчивыми и агрессивными. Когда люди теряют над собой контроль, всё вокруг начинает рассыпаться на части. Экономические, финансовые (кризис финансовой системы России 18 августа 1998 года), социальные, политические и другие структуры общества рушатся, так как эти структуры поддерживаются только людьми.

Из-за того, что в 10 500 году до н. э. память бывших жителей Атлантиды (Четвертая Раса) была стёрта смещением полюсов, они вернулись в первобытное состояние и были вынуждены обратиться к своим инстинктам выживания (рис. 4.3-1). Практически все знания были потеряны, хотя до этого эта цивилизация была на очень высоком уровне развития (использовались летающие объекты с гра-



Рис 4.3-1.

Примерно так выглядит представитель племени одичавших Землян со стёртой памятью после смены полюсов

витационными двигателями, лазерные установки и др.). Прошло немало времени, прежде чем люди обрели способность к развитию. Только около четвертого тысячелетия до н. э. на территории нынешнего Ирака представителями Высших цивилизаций с Сириуса и Нефилимами землянам была возвращена информация, утраченная при последней смене полюсов (рис. 4.3-2).

До этой смены полюсов наша планета делала полный оборот вокруг Солнца за 360 дней. Тогда Человечество вошло в бессознательность (удаление от Центральной Звезды нашей Галактики "Млечный Путь"), а в настоящее время наступил период пробуждения от спячки (приближение к Центральной Звезде Галактики).

Сейчас, как известно, Земля делает полный оборот вокруг Солнца за 365,25 дня, а после приближающейся смены полюсов наша планета будет делать такой оборот за 371 день.

Космический зонд "Улисс", посланный к Солнцу Европейским Космическим Агентством и агентством NASA для измерения его магнитного поля, в сентябре 1994 года показал, что не существует ощутимой разницы в величинах магнитного поля над полюсами и экватором Солнца. Это означает, что уже в то время происходила переполюсовка Солнца - на нём не было ни северного, ни южного магнитных полюсов. То, что произошло с Солнцем, должно в скором времени произойти и с Землёй.



Рис 4.3-2

Передача знаний землянам представителями Высших Цивилизаций

Магнитное поле Земли начало ослабевать около 2000 лет назад, резкое падение его напряжённости было отмечено 500 лет назад, которое усилилось в последние 50 лет, а с 1994 года начались его мощные флуктуации. Южный магнитный полюс Земли смещался то на сотни, то на тысячи километров от своего стандартного местонахождения. Люди стали постоянно переживать эмоциональные взлёты и падения. В такие периоды необходимо всеми силами сохранить мир на планете. Участились авто-, авиа- и железнодорожные катастрофы. Магнитные карты уже никуда не годятся. Птицы, руководствуясь магнитными линиями Земли в своих перелётах, прилетают не туда, куда следует, а киты, тюлени и дельфины выбрасываются на берег (так, в июле 2000 года в Дагестане погибло 200 тысяч тюленей).

Существует так называемая "**частота Шумана**" – это волна, исходящая от планеты ("сердцебиение" – ритм Земли), происходящая со специфической частотой 7,8 Гц [35, стр. 77]. Она была настолько стабильной долгое время, что военные настраивали по ней свои приборы. Однако эта частота постепенно стала возрастать: 1994 г. – 8,6 Гц, 1999 г. – 11,2 Гц, 2000 г. – 12 Гц, 2001 г. – 12,2 Гц, 2002 г. – 12,4 Гц, начало 2003 г. – 12,6 Гц. Предполагается, что, когда частота Шумана достигнет 13 Гц, произойдёт спонтанная смена полюсов.

Приход новых Космических энергий вызывает не только смещение полюсов, но и разрушение старых кристаллических энергоинформационных решёток Сознания (памяти) планеты Земля. Этот процесс усугубляется атомными взрывами, авариями на АЭС (в Чернобыле, Японии, США и др.) и идущими на планете войнами, террористическими актами и психотронными воздействиями на Сознание Человечества (система HAARP США и им подобные – т. н. "оружие бессмертель-



Рис. 4.3-3А.

*Рогатая женщина, обратившаяся к хирургу по поводу ампутации рогов, которой надоело скрывать свои недостатки под платком (г. Кривой Рог)*



Рис. 4.3-3 Б.

*Братья Точчи Джиокомо и Джованни. Они женились на двух сестрах и прожили 63 года, скрываясь от прессы и любопытных*

ного действия" [2], [36], [37]). Всё это приводит к ещё большему ухудшению экологии Земли и дополнительным пробоям в её энергоинформационном поле.

В результате этого в настоящее время, как и во времена Атлантиды, когда из-за неудачного эксперимента марсиан планетарное поле "Меркаба" вышло из-под контроля (см. раздел 5.2), были открыты пространственно-временные уровни и духи иных параллельных миров, которым не место на Земле, миллионным потоком хлынули в наш мир. Это сорвало все покровы защиты, и наша планета превратилась в безумный мир.

В переводе на язык нашего мира - это мутанты. Они наделены способностями к телепатии и могут легко проходить не только сквозь атмосферу Земли, но и через головной мозг, тело и Душу жителей Земли. Вселяясь в тела землян, такие сущности вызывают деформацию тела человека в соответствии со своим строением, приводя к образованию уродов (рис. 4.3-3). Эти паникующие и вопящие сущности оказывают мощное отрицательное воздействие на нашу психику: люди начинают воспринимать эти сущности через видения, слышат посторонние голоса. В крайних случаях возможны подсадки астральных сущностей и замена Души человека. Это провоцирует людей на самоубийство, приводит к одержимости, сумасшествию и другим психическим расстройствам. Современная психиатрия, как правило, в таких случаях бессильна, она даже не может объяснить эти явления.



Рис. 4.3-3 В.

*"Трёхное чудо" - Франческо Летини*

Разрушение кристаллических энергоинформационных решёток Сознания Земли приводит к стиранию памяти у людей и компьютеров. Например, 7 августа 2000 г. в телепередаче Невзорова было показано множество людей, полностью выпавших из жизни. Они потеряли память и не осознавали себя как личности. При проведении экспертизы под гипнозом у них была установлена полная потеря памяти (амнезия) определённых отрезков времени.

Стал общеизвестным так называемый "компьютерный эффект ноль 2000 года". На его нейтрализацию и защиту компьютеров от стирания памяти Россия потратила около трёх миллионов долларов, а США - более 80 миллионов долларов! Эти опасения были не напрасными - этот эффект действительно имел место. Например, 16 и 19 сентября 1999 г. в Москве по Ленинградскому шоссе "зависли" все домашние и банковские компьютеры. Как показали исследования, причиной этого были частичные стирания программ загрузки этих компьютеров. Интересно, что в этот момент многие преподаватели школ и институтов г. Москвы отметили у себя временные провалы памяти, несмотря на свою хорошую профессиональную подготовленность (знали свой предмет наизусть).

В местах разрывов кристаллических решёток Земли мы наблюдаем постоянно повторяющиеся аварии, разрывы коммуникаций, нефте- и газопроводов. Для Москвы в качестве типичного примера этого можно привести провал на Дмитровском шоссе, куда провалилась автомашина, а также крупную аварию бензовоза и троллейбуса, при которой заживо сгорело несколько человек и многие получили тяжёлые ожоги. В лексикон инспекторов дорожной службы прочно вошёл термин "отрицательная геопатогенная зона" как зона повышенной опасности, а за рубежом даже есть специальный дорожный знак, выставляемый в таких местах.

В Международном Центре Космического Разума (МЦКР) в связи с этим был проведён ряд мероприятий по формированию защитных торсионных энергоинформационных полей "Меркаба-Универсум-Звездатрон" (МУЗ). Эти защиты строились на людей, на населённые пункты России, Украины, Белоруссии и на всю нашу планету, а также на компьютеры, особенно обслуживающие объекты специального назначения: военные, энергетичес-

Вселенский Е.Н. "Тайна Великих пирамид" \_\_\_\_\_  
кие (в первую очередь, АЭС) и другие. Это дало положительные результаты - стирание памяти значительно снизилось.

С 1988 г. МЦКР через Планетарную систему биокомпьютеров (Великие пирамиды и другие сакральные точки) целенаправленно работает на прогнозирование, предупреждение, сдерживание и ликвидацию глобальных планетарных экологических и техногенных катастроф, войн и терроризма, представляющих угрозу всему миру, для спасения и защиты Золотого генофонда России, Украины, Белоруссии и планеты Земля.

В своё время МЦКР совместно со всеми Силами Доброй Воли для спасения Земли провёл ряд массовых мероприятий по отклонению траекторий полета комет Хейла-Боппа, Лоренца и других. По предсказаниям учёных, эти кометы могли нанести огромный вред человечеству в планетарных масштабах. Однако благодаря работе МЦКР и других Духовных центров такая опасность была нейтрализована. Как было официально заявлено: "Неведомая сила изменила траекторию комет". Следует отметить работу МЦКР и по нейтрализации последствий чернобыльской аварии, войны в Ираке в 1991 г. (по заключениям экспертов, военные действия "случайно" снизились со 100% до 30%!), военных действий в Югославии, Афганистане, Израиле, Чеченской Республике и других странах.

Как правило, смещение полюсов и изменения Сознаний людей происходят одновременно. За 5-6 часов до момента смещения часто наблюдаются визуальные феномены. Трёхмерное и четырёхмерное пространства начинают взаимно проникать и взаимодействовать друг с другом. Умение взаимодействовать с четырёхмерным пространством уже знакомо нам из выступлений Дэвида Копперфильда, Сатьи Саи Бабы и многих других Посвящённых. Это левитация, проход через стену, дематериализация объектов и другие феномены.

После смены полюсов исчезнут все объекты, созданные из искусственных материалов. Это одна из причин, по которой мы не можем найти следов предыдущих цивилизаций. Только вещи, сделанные из естественных материалов (камень), находящиеся в резонансе с вибрациями Земли, например Великие пирамиды,

Сфинкс (рис. 4.3-4) и дольмены (рис. 4.3-5), могут уцелеть при смещении полюсов, что неоднократно уже и происходило. Они сохраняются даже тогда, когда все остальные объекты буквально сметаются с лица Земли. Когда синтетические объекты начинают исчезать, внезапно возникают объекты четырёхмерного пространства. Природа приобретает невиданные цвета и формы, потрясающие сознание людей.



Рис. 4.3-4.  
Египетские пирамиды и Сфинкс в Гизе



Рис. 4.3-5.  
Дольмены в окрестности г. Геленджик на Кавказе

При смене полюсов будет период в три дня, когда электромагнитное поле Земли полностью исчезнет [2]. Если человек научится создавать вокруг себя автономные многослойные торсионные защитные поля "Меркаба-Универсум-Звездатрон" (МУЗ) из духовной биоплазмы Любви, Огня и Света ([30]) рис. 4.5.2-1), то он сможет защитить свою память от стирания и перейти на новую ступень эволюции в четырёхмерное пространство.

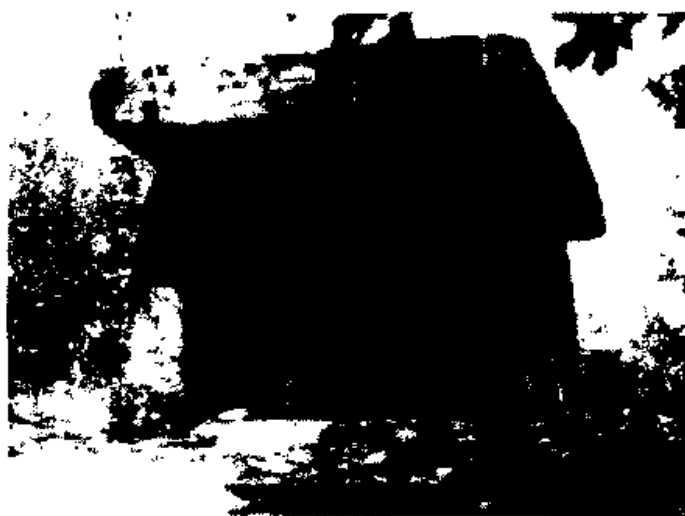

Если защиты нет, то самое ценное – память человека, – будь он бизнесмен или академик, будет стёрта, т. е. будет представлять собой "чистый лист бумаги", как память новорождённого ребёнка, и даже ещё хуже – будет стёрта интуитивная память прошлых жизней (реинкарнаций). На физическом плане такой человек будет пациентом психбольницы. Он забудет названия предметов, не сможет говорить, и ему надо будет заново всему учиться. Ясно, что такой индивид не будет представлять собой никакой пользы обществу.

**У каждого из нас ещё есть ВЫБОР:**

1. со стёртой памятью в течение следующих 13000 лет заново проходить эволюцию (с нуля набирать информацию) через множество реинкарнаций от Минерала, к Растению, Животному и опять к Человеку Пятой Расы, представителями которой мы являемся, или

2. спасти нашу планету, защитив её и себя, возвыситься Духовно и перейти на следующий эволюционный уровень Богочеловека Шестой Расы.

К сожалению, времени уже нет, и каждый заслуживает той Судьбы, которая соответствует уровню его Сознания!

Как только произойдёт падение напряжённости электромагнитного поля Земли, наша планета как бы исчезнет для вас, и вы окажетесь в Великой Пустоте. Продолжительность этого "зависания" составляет около трёх дней. Затем жизнь вернётся, но на уровне четвёртого обертона четырёхмерного пространства. Вы окажетесь в совершенно новом мире, о существовании которого до этого вы и не предполагали, хотя раньше вы бывали там неоднократно (путешествия в параллельные миры во снах), но ваша память об этом обычно стёрта.

Большинство людей, как было отмечено выше, произведёт такой Переход на бессознательном уровне, т. е. через смерть и рождение. В этом случае вы будете подобны младенцу, не имеющему представление ни о самих вещах, ни об их цвете. Вступив в новый мир, вы вначале ничего не сможете понять, но там вас встретят два существа – Мать и Отец (ваши новые Родители), которые любят вас и будут вас оберегать. После того, как вы всту-

дите в четырёхмерное пространство, вам потребуется несколько лет, чтобы вырасти и возмужать. После чего вы перейдёте в пятимерное пространство.

При сознательном переходе в четырёхмерное пространство (в защитном поле МУЗ) люди сохраняют свои взрослые тела и памяти (осознавание и знание себя). Там вы будете почти таким же, как и сейчас, но только обнажёнными. Одежда не попадёт в новый мир вместе с вами (искусственные вещи при телепортации исчезают). Здесь одежду вы сможете моментально материализовать по памяти (одеться по вашему вкусу). Анатомическая структура вашего тела претерпит драматические изменения. Ваша материальная масса преобразуется в энергию. Отдельные атомы будут разделены феноменальным расстоянием. В основном ваше тело будет состоять из энергии – оно превратится в свет. В новом мире вы станете создавать свою реальность собственными мыслеформами. Здесь ваше питание будет энергетическим (энергобиоз), а любую желаемую еду вы сможете моментально материализовать.

Необходимыми условиями пребывания в четвёртом обертоне четырёхмерного пространства являются: Любовь, Духовность, соблюдение этики "не навреди", умение контролировать свои желания, мысли и чувства – так как всё, о чём вы подумаете, будет мгновенно материализовываться (рис. 4.3-6). Вот почему необходимо думать о Мире, Любви, Красоте и Гармонии.

Все ваши страхи (например боязнь змей, пауков, мышей и т. п.) станут реальностью. Так, если страх нападения перейдёт за вами в четырёхмерное пространство, вы мгновенно окажетесь лицом к лицу со своим неприкрытым ужасом в образе убийцы, преследующего вас. Тогда у вас в руках окажется оружие, из которого вы выстрелите в своего врага. Как только прозвучит выстрел, вы тут же "провалитесь" в трёхмерное пространство, так как вы будете представлять собой совокупность вибраций вашего Сознания низкой частоты, соответствующей третьему обертому трехмерного пространства (принцип подобия).

Таким образом, человек, имеющий в своей ауре негативные программы: жадности, алчности, ярости, гнева, агрессии, насилия, разврата, страха, мании преследования, стрессов, пережива-

ний, уныния, депрессии, осуждения и других пороков, будет отброшен обратно в трёхмерное пространство, где будет заново проходить свою эволюцию.

Трёхмерное пространство планеты Земля – идеальное место для создания ограничений и выработки жертвенного Сознания, которое развивается у неизбежной жертвы, т. е. у человека, отказывающегося



Рис. 4.3-6.

*В четырёхмерном пространстве все ваши фантазии станут реальностью*

ся понять, что он сам творит свою Реальность, и считающего, что всё происходит с ним помимо его воли. На самом деле, по закону Кармы (закон сохранения энергии), сам человек своими желаниями, мыслями, словами и поступками создаёт свою Судьбу (ад или рай). Только в трёхмерном пространстве материализация мыслей происходит с задержкой, а в четырёхмерном пространстве – мгновенно. Поэтому качество мыслей человека в любом пространстве имеет первостепенное значение. Это и подразумевал Иисус Христос, говоря о чистоте мыслей, любви и заботе о ближних.

МЦКР целенаправленно осуществляет подготовку людей XXI века для Перехода в четырёхмерное пространство по комплексной программе курсов повышения квалификации по Космобиоэнергетике "Как изменить Будущее". При этом используются разработки по нейтрализации негативной кармы Человека, избавлению его от всех видов страхов, комплексов, негативных ("звериных") привычек и пагубных пристрастий (наркомании, алкоголизма, табакозависимости, сквернословия и др.). Применяется авторская методика отжига негативной кармы через огнехождение - огненную трансмутацию (рис. 5.6-5), которая даёт быстрые и эффективные положительные результаты по очищению ауры, избавлению от всех видов отрицательных программ, нейтрализации воздействий методами чёрной магии и зомбирования.

#### **4.4. ПЛАНЕТАРНАЯ КАТАСТРОФА УЖЕ ИДЁТ**

Проанализируем, как последствия планетарной катастрофы проявляются в последние годы. Достаточно посмотреть телевизионные новости, особенно передачу "Неделя катастроф", и печатные издания (рис. 4.4-1). США часто подвержены торнадо и пожарам, Япония – землетрясениям и ураганам, а Китай, Украина и Приморский край – наводнениям.

**В 2000 г. за три недели с 12 августа по 2 сентября Россия понесла убытки от планетарной катастрофы в размере около одного млрд. долларов. 100 млн. долларов – подъём подлодки "Курск"; более 400 млн. долларов – наводнение в Приморском крае; несколько сот миллионов – ремонт сгоревшей Останкинской телебашни и убытки от урагана в г. Балашихе (27 тысяч людей остались без крыши над головой и без света, плюс ремонт трёх вышедших из строя радиостанций). Количество человеческих жертв составило тогда сотни человек.**

**Общий размер убытков от планетарной катастрофы в России в 2001 г. составил уже около 3,5 млрд. долларов.**

11 сентября 2001 г. в результате террористических актов в Нью-Йорке и Вашингтоне погибло около 6 300 человек. Точное количество погибших на войне в Чечне пока не установлено и с каждым днём продолжает расти. Землетрясение в Турции унесло более 30 тысяч человеческих жизней.

По данным МЧС России, в первом полугодии 2002 г. в Российской Федерации зарегистрировано 547 чрезвычайных ситуаций (в том числе 397 техногенных и 125 природных), в результате которых пострадали 335 050 человек и 810 погибли. За 2002 г. в России погибло более 32 тысяч человек только в автомобильных катастрофах. Смертность в нашей стране преобладает над рождаемостью: численность населения России ежегодно сокращается примерно на 700 тысяч человек. Общее количество чрезвычайных ситуаций в первом полугодии 2002 г. по сравнению с аналогичным периодом прошлого года увеличилось на 25%, при этом техногенных аварий и катастроф стало больше на 28%, а природ-



Рис. 4.4.-1.

Обложка журнала с материалами о катастрофах

ных катаклизмов – на 30%. Небывалыми по частоте наводнениями ознаменовался 2002 год. От этого стихийного бедствия в более чем 80 странах (Китай, Германия, Бельгия, Чехословакия, Украина, Краснодарский и Приморский края в России и др.) пострадало свыше 17 млн. человек. Ущерб оценивается в 30 млрд. долларов. Одновременно с наводнениями на планету обрушилась и засуха. Так, в Южной Африке от этого бедствия пострадало более 13 млн. человек. **Общий размер убытков от планетарной катастрофы в 2002 г. составил около 60 млрд. долла-**

**ров, а количество человеческих жертв на всём Земном шаре уже исчисляется десятками и сотнями тысяч человек.**

21 марта 2003 г. прецессионная точка Земли вошла в 30-й градус созвездия Водолея -- началась совершенно Новая Эпоха, которая продлится 2160 лет. Мы стоим на пороге глобальных изменений человеческого Сознания – его перехода на более высокие ступени Осознания и Знания. Наши представления о мире и взгляды на жизнь радикально изменятся. Пришло время Великих изменений, о которых говорил Вернадский. Как известно, любые радикальные перемены происходят в результате конфликта, столкновения полярностей. Для землян толчком к качественной трансформации Сознания станут не только этнические и религиозные разногласия, природные катастрофы, но и процессы трансмутации – изменения в наших организмах на генетическом и молекулярном уровне.

Таким образом, в настоящее время на всей планете наблюдается резкое увеличение количества экологических катастроф и возрастание их масштабов. Следует отметить также кризисы во всех сферах общества, многочисленные очаги военных действий и конфликтов, ужасающий рост международного терроризма, многочисленными жертвами которого становятся и граждане России (достаточно вспомнить несколько сотен залож-

ников в "Норд Осте" в Москве). Всё это происходит как следствие связи психоэмоционального состояния людей с нестабильностью электромагнитного поля Земли из-за уже начавшегося смещения полюсов. Два пика планетарной катастрофы придутся на период с 15 августа по 11 сентября 2003 и 2004 годов, когда наша Солнечная система будет максимально приближена к центру нашей Галактики. Подобные изменения заставят Человечество объединиться и вместе искать способы защиты от самих себя и от разбушевавшейся природы.

Фактически, на Земле уже идёт третья мировая война, предсказанная Нострадамусом, которая может привести уже к миллионным или даже миллиардным жертвам. Это военные действия США и НАТО в Афганистане, палестино-израильский военный конфликт, война в Чечне и т. д. **Пора задуматься об этом и создать централизованное финансирование экологических Планетарных проектов, обеспечивающих безопасность нашего государства и само наше существование на Земле. Проще в самом начале предотвратить надвигающиеся негативные события, чем потом тратить огромные средства на ликвидацию их последствий.**

Может быть, после получения этой информации многие активно начнут сотрудничать с Духовными центрами и Силами Доброй Воли, прекратят, наконец-то, свою бесполезную возню в попытке достичь материальных приоритетов и обратят взор своих Сердец к Духовным Сферам, хотя, как правило, человек пренебрегает всякими предсказаниями и надеется на "авось". Однако "программы уничтожения", записанные в судьбах большинства людей (точно в их аурах), если не работать на их нейтрализацию, рано или поздно срабатывают – и человек "случайно" погибает.

## **4.5. ПЛАНЫ СПАСЕНИЯ ЧЕЛОВЕЧЕСТВА**

---

### **4.5.1. Эвакуация землян представителями Высших Цивилизаций**

---

Одним из радикальных путей спасения Человечества в надвигающейся планетарной катастрофе является эвакуация землян представителями Высших Цивилизаций. Во главе "Космического Флота" стоит Аштар (командир Сил Света [38]), предлагающий провести эвакуацию всех жителей нашей планеты на свои Космические корабли, которые в количестве нескольких миллионов находятся уже много лет на околоземных орбитах. Эти корабли добровольно прибыли из множества Галактик, чтобы оказать нам помощь. Они не видимы для нашего глаза, поскольку находятся в другом пространстве (обертоне). Сквозь них свободно могут пролетать наши ракеты и спутники, не причиняя им никакого вреда. Размеры и форма кораблей различны. Например, имеются корабли-базы, достигающие 100 миль в поперечнике. Они несут в себе целые города с садами, травой, деревьями и всем необходимым для жизни миллионов людей. Аштар со своим многомиллионным отрядом инопланетян предлагает провести эвакуацию всех жителей Земли в настоящее время до начала катастрофы, однако сделать это можно только с разрешения правительств землян. Пока такого разрешения не последовало. Эвакуация, по словам Аштара, займёт 15 минут. В первую очередь будут эвакуированы дети и Души Света, на которые укажут компьютеры инопланетян, однако в распоряжении последних будет не больше указанных 15 минут, поскольку атмосферу наполнят дым и ядовитые газы от извержений, вызванных разрушением магнитного поля Земли. Задержка с эвакуацией может привести к гибели кораблей инопланетян. Левитационный луч, направленный с борта к Земле (рис. 4.5.1-1), втянет в корабль человека, вошедшего в этот луч. Люди, имеющие низкие вибрационные частоты, могут погибнуть в левитационном луче. Проявление страха резко снижает вибрационную частоту и также может привести к гибели.

В свое время многие члены Галактического Совета выразили протест против такой массовой эвакуации, так как она приведёт к прямому вмешательству в эволюцию землян. Это не допустимо, так как существует закон, запрещающий вмешательство Высших Цивилизаций в развитие цивилизаций, стоящих на более низких ступенях развития, поскольку это, в конечном счёте, может привести к непредсказуемым результатам, например к самоуничтожению цивилизации. Допустима только ограниченная помощь при угрозе тотального уничтожения.

Исходя из этого, землянам предлагается самим решить проблему своего спасения в надвигающейся планетарной катастрофе на основе реализации Проектов МЦКР, которые как раз и получены от Высших Цивилизаций. Тем самым Человечеству предстоит доказать, что оно самостоятельно может выйти на следующий Духовный этап своей эволюции – уровень Богочеловека. В этом случае Высшие Цивилизации готовы оказать и уже оказывают консультативную и другую помощь землянам.



Рис. 4.5.1-1.

*Эвакуация Землян по левитационному лучу в звездолёт*

#### **4.5.2. Проекты МЦКР как реальный план спасения Человечества**

Человечество достигло того периода, когда 1,7 миллиарда людей готовы совершить сдвиг своего Сознания и перейти в четырёхмерное пространство. Они полностью осознают, что так жить дальше нельзя, что необходимо перейти на более высокий уровень Космического мышления. Сейчас многие стоят на перепутье: или развиваться дальше тупиковым технократическим путём, разрушить до конца планету и быть самими уничтоженными

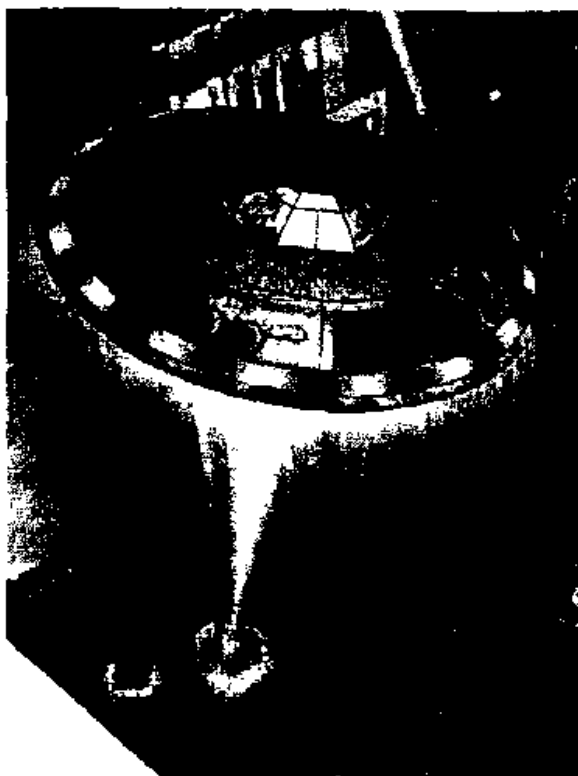

ми, или перейти на духовные уровни Осознания, Знания и СверхЗнания, развиваться дальше, не уничтожая, а оздоравливая и восстанавливая экологию своего Сознания и планеты в целом.

Перспективный путь спасения Человечества в условиях надвигающейся планетарной катастрофы предлагает и осуществляет МЦКР через реализацию восьми научных Проектов (см. раздел 5.1). Этот план заключается в одновременном переходе всех живущих людей на Земле на новую ступень эволюционного развития – в четвёртый обертон четырёхмерного пространства (Квантовый скачок). В этом случае никакие физические воздействия (ураганы, наводнения, землетрясения, торнадо и т. д.) не смогут нанести никакого вреда изменённому Человеку – они остаются в третьем обертоне трёхмерного пространства. Следует отметить, что многие учёные признали Проекты МЦКР единственно реальным планом спасения Человечества. Можно значительно уменьшить количество жертв и стихийных бедствий при планетарной катастрофе, если Проекты МЦКР по спасению Человечества будут реализованы, а для гармонизации пространств будут созданы экологические и сейсмические зоны безопасности при помощи сотовой системы высокочастотных пирамид 8-го, 13-го, 21-го, 34-го и Высших уровней (см. раздел 5.5).

Для Квантового Перехода на новую энергоинформационную матрицу Осознания тринадцатого уровня Шестой Расы необходимо, чтобы на Земле находилось около 169 тысяч ( $13 \times 13 \times 10^3$ ) Хриstopодобных Существ, обладающих Планетарным Осознанием. В этом случае эти Существа через Единое Планетарное поле Осознания и Знания всего Человечества смогут оказать настолько сильное влияние на остальных людей, что всё население нашей планеты обретёт более высокий уровень Космического мышления и сможет совершить Квантовый скачок. Все дети, которые сейчас рождаются на планете, являются представителями Шестой Расы (так называемые дети "Индиго") и помогают нам в процессе Перехода. После Перехода, в 2013 году в четвертом обертоне четырехмерного пространства, на Земле будут только представители Шестой и Высших Рас.

Переходу в четырёхмерное пространство способствуют высокочастотные излучения из Космоса, которые стали интенсивно

возрастать с 2000 года. С этими излучениями Солнцу, Земле, другим планетам Солнечной системы и нашей Галактике в целом стали передаваться священные коды, необходимые для Духовного пробуждения и Эволюционного скачка. Некоторые люди будут не способны перенести эти излучения и погибнут при Переходе из-за своих низких вибраций, а духовные, и физически здоровые (очищенные) люди перенесут такой Переход легко и свободно.

Некоторые группы людей, стремясь пережить надвигающуюся катастрофу, планируют укрыться в горах и заготавливают продукты питания, одежду, медикаменты и т. д. Члены одной из таких групп – "Стелле" – были уверены, что им "доподлинно известно" время смещения полюсов: 5 мая 2000 года, которое давно прошло. Тем не менее, подобные заверения не лишены оснований, так как Высшими Цивилизациями срок Перехода несколько раз отодвигался, чтобы дать землянам дополнительное время (последний шанс) для поднятия своей Духовности (уровня Сознания) и сбора "критической массы" Сознаний для телепортации Человечества в четырёхмерное пространство.

Многие сейчас обращаются к Богу, моля "о спасении" в этот трудный час. Так вот, спасение и помощь от Богов (Высших Цивилизаций) пришла к Землянам через технологию защит Высших уровней.

Для того чтобы осознанно, с сохранением памяти, перейти из трёхмерного пространство в четырёхмерное, человеку следует создать вокруг себя собственное автономное защитное поле. Это система многослойных энергоинформационных (торсионных и др.) защит "Меркаба-Универсум-Звездатрон" (МУЗ) из духовной биоплазмы Огня и Света Вселенской Духовной Любви, Гармонии и Святого Духа (рис. 4.5.2-1).

Первоначальные знания об энергоинформационной защите "Мер-Ка-Ба" шестого уровня третьего обертона пришли к землянам от Друнвало Мельхиседека и подготовленных им инструкторов (например Тома де Винтера из Нидерландов) через проводимые ими семинары: "Цветок Жизни" и "Земля и Небо".

Энергоинформационные защиты как третьего, так и четвёртого обертонов следующих уровней: 8-го (16, 32, 64), 13-го (26),

21-го (42), 34-го (68), 55-го (110), 89-го (178), 144-го (288), 233-го (466-го) - по числам последовательности Фибоначчи (с гармониками) - были переданы на Землю и разработаны в МЦКР академиком Е. Н. Вселенским в виде целой системы многослойных защитных полей "Меркаба-Универсум-Звездатрон".

К настоящему времени слушателями Академии и участниками проектов МЦКР активизировано и ежемесячно подпитываются 28 видов (слоёв) таких защит (рис. 4.5.2-1 В). Ко всем защитам выпущены методические пособия [30].

В защитах "Меркаба-Универсум-Звездатрон" воплощена изначальная структура Вселенной на всех уровнях Бытия. Слово "Мер" означает световое поле, вращающееся в разных направлениях, "Ка" - Дух, "Ба" - тело [2]. Слово "Универсум" означает восьмиконечную Звезду нашей Вселенной, а "Звездатрон" - Звезду нашей МетаВселенной. Таким образом, в эти сложные защитные поля вложены основы строения всего Мироздания: Микро-, Макро-, Мега- и МетаМиров (рис. 4.5.2-1 Г). Каждый слой МУЗ может принимать любые формы и является Универсальной Энергоинформационной Матрицей Творения материи пространства и времени III Тысячелетия. Эти защитные поля сохранят вашу память при Переходе. Для того чтобы каждый смог войти в четырёхмерное пространство - эпоху Бессмертия (Золотой Век) и следующие Высшие пространства, необходимо построить и поддерживать поля МУЗ вокруг каждого человека.

При построении системы защит "Меркаба-Универсум-Звездатрон" используются все тонкие тела Человека (эмоций, чувств, любви и т. д.), основу которых составляют Духовные тела, выделяющие особую духовную биоплазму Огня и Света Вселенской Духовной Любви, Гармонии и Святого Духа. В процессе создания многослойной системы из этих полей участвует Божественная Любовь, которая становится живым полем, окружающим Человека. Мы как бы начинаем пребывать в самом Боге (в Божественной защите). Эта Божественная энергоинформационная защита пришла в Россию через икону Божьей Матери "Неопалимая Купина" (рис. 4.5.2-2), а в Индию - через изображение Параматмы - Сверхдуши, всепроникающего проявления Верховного

Господа, который присутствует в каждом атоме и в сердце каждого живого существа (рис. 4.5.2-3).



Рис. 4.5.2-1 А.  
Внешний вид многослойных энергоинформационных (торсионных) полей "Меркаба-Универсум-Звездатрон" (МУЗ) вокруг человека



Рис. 4.5.2-1 Б.  
Схема строения торсионных полей, образующихся вокруг человека при построении системы многослойных защит МУЗ



Рис. 4.5.2-1 В.  
Схема строения многослойных защитных полей МУЗ вокруг человека после их активизации



Рис 4 5 2-1 Г

Схема связи многослойных торсионных полей "Меркаба-Универсум-Звезда-трон" (МУЗ) Человека с Мирозданием

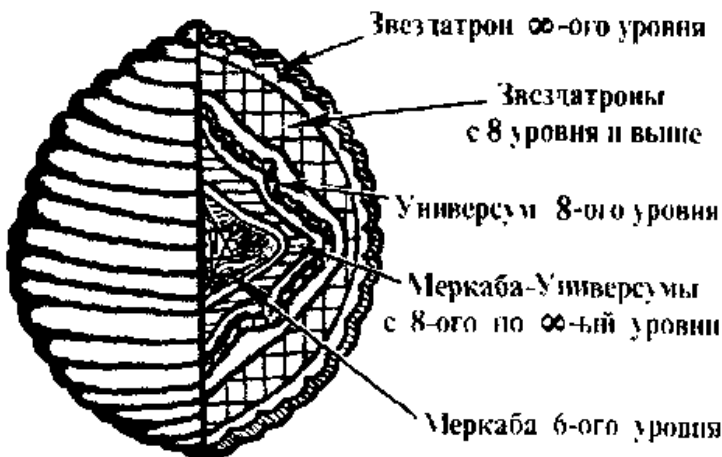

Рис 4 5 2-2

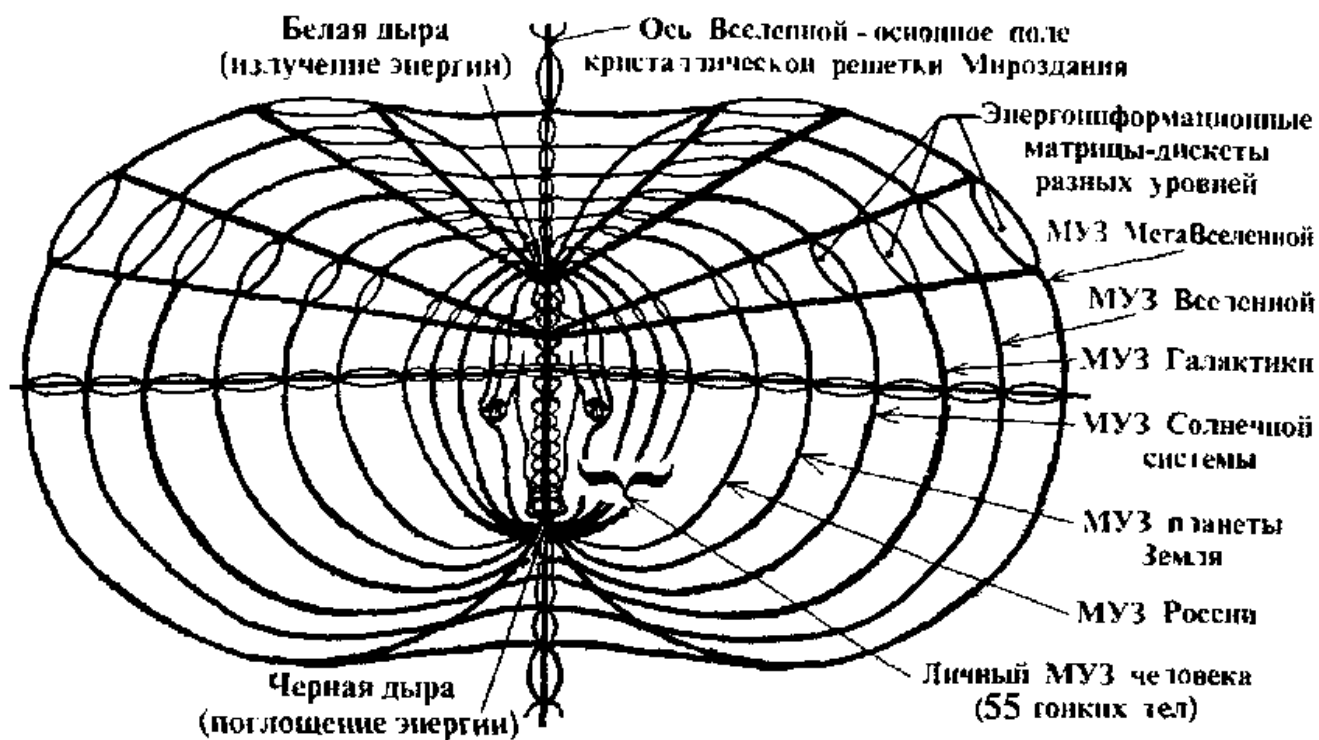
Изображение восьмиконечной иконы Божьей Матери "Неопалимая купина"



Рис 4 5 2-3

Индийское изображение Параматмы - Сверхдуши

Существует множество изображений "Меркабы" на полу и на куполах храмов по всей планете (например в Турции и России). На куполах некоторых церквей в г. Коломне и Успенского собора в Сергиевом Посаде находятся шести- и восьмиконечные звёзды, что соответствует защитным полям типа "Меркаба" и "Универсум". У верующих и молящихся в храмах во время служб, литургий и чтения молитв активизация этих защит происходит автоматически (как написано в Библии - *"по Вере воздастся"*).

## **5. СОЗДАНИЕ НОВОГО КОСМИЧЕСКОГО МЫШЛЕНИЯ ЧЕЛОВЕЧЕСТВА ЭПОХИ ВОДОЛЕЯ. ПРОВЕДЕНИЕ ПЛАНЕТАРНОГО, ГАЛАКТИЧЕСКОГО И ВСЕЛЕНСКОГО СИНТЕЗА ОСОЗНАНИЯ, ЗНАНИЯ, СВЕРХЗНАНИЯ и ГИПЕРСВЕРХЗНА - НИЯ ЧЕЛОВЕЧЕСТВА**

---

### **5.1. МЦКР – МЕЖДУНАРОДНАЯ АКАДЕМИЯ НАУК ВСЕЛЕНСКОГО СИНТЕЗА ОСОЗНАНИЯ ЧЕЛОВЕЧЕСТВА**

---

Международная общественная экологическая служба безопасности "Международный Центр Космического Разума" (МОО МЦКР) осуществляет свою деятельность в г. Москве и в своих представительствах с 1988 г. Для реализации основных Планетарных научных проектов МЦКР 22 октября 2000 года на основе курсов по Космобиоэнергетике "Как изменить Судьбу" в МЦКР была создана "Международная Академия Наук Вселенского Синтеза Осознания, Человечества", (МАНВСОЧ), основателем и президентом которой является академик Е. Н. Вселенский.

Академия МЦКР ведёт фундаментальные научные исследования в области Ноосферного образования, энергоинформатики и многомерных пространств для перевода Человечества на новый уровень мышления. Центр проводит работу через Планетарную систему биокомпьютеров (Великие пирамиды и другие сакральные точки) с целью прогнозирования, предупреждения и ликвидации глобальных планетарных экологических и техногенных катастроф, войн и терроризма, представляющих угрозу всему миру для гармонизации окружающей среды обитания и защиты экологии Человека, Земли и Космоса.

Такая работа осуществляется ежедневно (по рабочим дням) слушателями МАНВСОЧ во время занятий в Москве и предста-

вительствах МЦКР в других городах (рис. 5.1-1). Кроме того, ежемесячно регулярно проводятся крупные плановые мероприятия в виде групповых медитаций: семинаров, ребёфингов (включая холотропное, а также сферонное, торонное и др. дыхания Вселенского), построений энергоинформационных (торсионных и др.) защит МУЗ и огнехождений (рис. 5.1-2). Все эти мероприятия проводятся как гармонизирующие гиперцендентальные (сверхзапредельные) медитации Вселенского (ГМВ) по системе многомерных пространств на Планетарном уровне (работа с энергоинформационными полями Осознания, Знания и СверхЗнания всего Человечества).

Для связи с Планетарной системой биокомпьютеров в МЦКР используются запатентованные торсионные гармонизаторы СТВУ, высокочастотные многоуровневые пирамиды Вселенского и специально построенные энергетические мандалы-матрицы "Вселенского Храма Света" ("Стоунхенджи Вселенского").

МЦКР разработал и занимается реализацией восьми Планетарных научных проектов:

- I. Проведение Планетарного, Галактического и Вселенского синтеза Осознания Человечества через активизацию новых Планетарных энергоинформационных решёток Осознания, Знания и СверхЗнания Человечества 8-го, 13-го, 21-го, 34-го, 55-го и Высших уровней и заполнение их новыми матрицами "Цветок Вселенской Духовной Любви" Шестой и Высших Рас для перехода со старого уровня мышления Пятой Расы (Сознание) на новые уровни мышления Шестой и Высших Рас (Осознание, Знание и СверхЗнание).
- II. Спасение Золотого генофонда России, Украины, Белоруссии и планеты в условиях надвигающейся планетарной катастрофы (смены полюсов) на основе построения многослойных торсионных энергоинформационных защит "Меркаба-Универсум-Звездатрон" (МУЗ) [30], [39]; подготовка спецгрупп выживания и служб спасения среди гражданского населения в чрезвычайных ситуациях.



III. Обеспечение Планетарной защиты, создание пространств Гармонии и зон экологической и сейсмической безопасности (устойчивости) через построение "сотовой сети" высокочастотных многоуровневых пирамид Вселенского, а также использование церквей, храмов и других культовых сооружений в качестве пирамид.



Рис 5 1-1.  
Проведение занятий на курсах повышения квалификации по Космобиоэнергетике "Как изменить Будущее" в Академии МЦКР в Москве



Рис 5 1-2  
Проведение семинаров по космобиоэнергетике в представительствах МЦКР (г. Новомичуринск, Рязанская область)

- IV. Гармонизация пространств планеты Земля с целью предотвращения и ликвидации глобальных планетарных экологических и техногенных катастроф; сохранение жизни в экстремальных ситуациях; нейтрализация негативной кармы, третьей мировой войны, международного терроризма, криминальных структур; оружия массового поражения: ядерного, химического, бактериологического, психотронного (системы HAARP США и др. [36], [37]), компьютерного (психические вирусы жестокости, агрессии и т. п.) и др.; наркомании, алкоголизма, чёрной магии, программ уничтожения рабства и зомбирования. Гармонизация отношений между Цивилизациями, государствами, народами, нациями, религиями, обществами, трудовыми коллективами, семьями и т. д. Установление мира на Земле.
- V. Нейтрализация кризисов во всех сферах жизни Человека, создание в России, на Украине, в Белоруссии и на планете бескризисного эгрегора пространства Гармонии - Золотого Века (создание мощной Российской державы с независимой экономикой и денежно-финансовой системой); привлечение энергетических потоков Формулы Вселенского: Успеха, Удачи, Здоровья, Счастья, Денег-Богатства, Защиты, Духовности, Творчества, Гениальности, Жертвенности, Мудрости, Любви и Гармонии.
- VI. Обеспечение национальной безопасности России и планеты - защита энергоинформационных пространств - особенно от стирания памяти у людей и компьютеров; а также от психических, психотронных и других вредных энергоинформационных воздействий. Защита границ государства. Защита от аварий объектов специального назначения: АЭС, пусковых установок ракет стратегического назначения (в том числе от самозапуска) и др. Оздоровление экологии Человека, Земли и Космоса.
- VII. Подготовка и объединение людей для перехода в Золотой Век - Эпоху Бессмертия - для Квантового скачка (телепортации) Человеческой цивилизации при смене полюсов на двойник нашей планеты в другом параллельном Мире четырёхмерно-

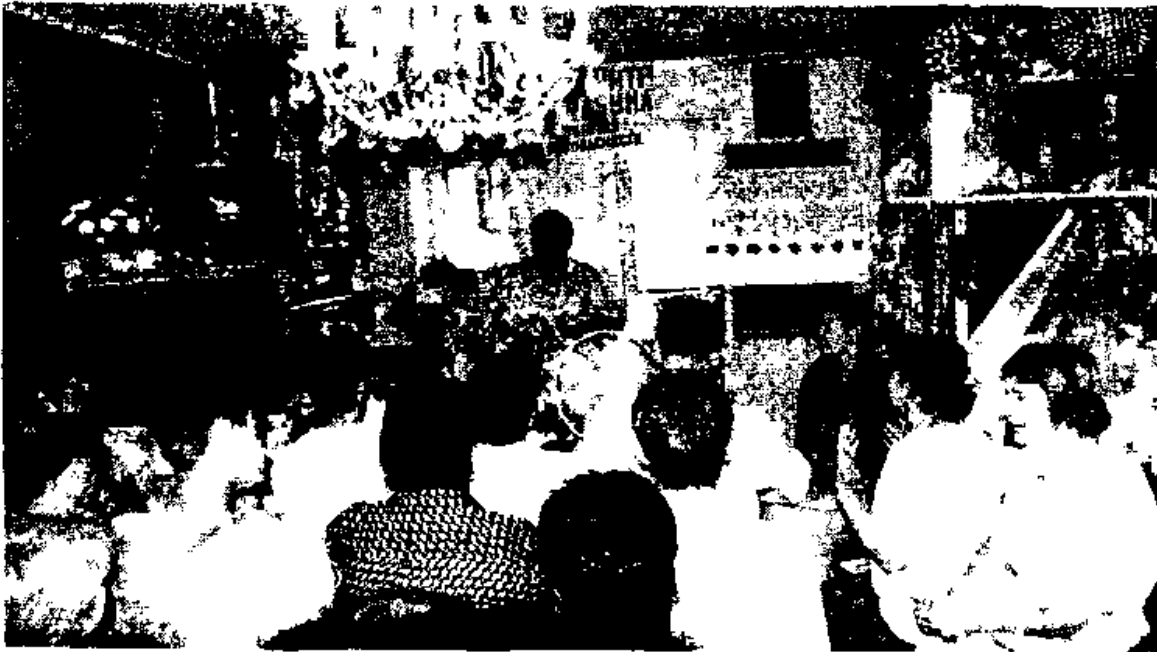
го пространства. Подготовка Всемировых Служителей (Планетарных, Галактических и Вселенских Мастеров).

**VIII.** Создание Духовной структуры Нового государства - России Будущего. Интеллектуально-духовная подготовка Человека XXI века, главной целью которой является ориентация на ценности Человечества Золотого Века - воспитание Культуры, Духовности, Чести, Достоинства, Любви и Преданности Родине. Защита Отчества и Государства. Выход России в мировые лидеры во всех сферах: в духовности, политике, экономике (промышленности и сельском хозяйстве), в Космосе, науке, образовании, экологии, искусстве, культуре и спорте.

МЦКР является некоммерческой экологической организацией, существует на членские, целевые взносы и пожертвования участников Проектов. Из-за отсутствия финансирования Планетарных Проектов МЦКР со стороны государства и каких-либо фондов или организаций реализация этих Проектов, обеспечивающих безопасность нашего государства и само наше существование на Земле, выполняется не в полном объёме, что приводит к нежелательным последствиям в Планетарных масштабах. Проще предотвратить надвигающиеся негативные события, чем потом тратить огромные средства на ликвидацию их последствий.

Именно сейчас многим предоставляется шанс существенно улучшить свою Судьбу и войти в Золотой Век, совершив пожертвования и внося свой вклад в дело спасения Человечества. От наших общих действий и поступков зависит наше Будущее. Мы надеемся, что многие, осознав, что нас ожидает, обратят взор своих Сердец к Духовным Сферам и начнут активно сотрудничать с МЦКР. Центр будет благодарен всем тем, кто пожелает оказать нам материальную и другую помощь, а также принять личное участие в реализации Планетарных Проектов МЦКР по спасению Человечества.

**Банковские реквизиты**

**МОО "Центр Космического Разума" (МЦКР):**

Мещанское ОСБ 7811 / 1665 Сбербанка России г. Москвы,  
кор. счёт № 30101810400000000225;

расчётный счёт № 40703810838220100709

БИК - 044525225;

ИНН - 7703134240,

ОКОНХ - 98400,

ОКПО - 00053025.

Тел./факс МЦКР: (095) 901-15-00, 214-16-00.

E-mail: [iccr@nm.ru](mailto:iccr@nm.ru) Web site: [www.iccr.ru](http://www.iccr.ru)

---

## 5.2. ЗАПИСИ ХРОНИК АКАШИ

---

Вся информация об эволюции планеты Земля (в том числе опыт, накопленный Человечеством), Солнечной системы, нашей Галактики "Млечный Путь" и Вселенной находится в так называемых записях Хроник Акаши, которые хранятся не только в электромагнитном поле пояса Ван Аллена (рис. 3.1.4-3), но и во всех 21-й геосферах (телах) нашей планеты, известных в настоящее время, например в минералах литосферы и плазме ядра Земли (рис. 5.2-1).

Директор разрабатываемого в США Монтокского Проекта (официальное название - "Проект Феникс"), называющий себя Кеном, дал информацию о попытках скопировать записи Хроник Акаши, чтобы получить полную информацию об истории Земли [35]. Американцы занимались и занимаются этим, так как знают, что магнитное поле Земли в момент смены полюсов ожидает коллапс, в результате которого будет утрачена не только индивидуальная память людей, но и записи Хроник Акаши. Кен заявил, что мыслеформы, приходящие с Земли, сохраняются в поясе Ван Аллена в миниатюрных плазменных торах-бубликах, называемых "плазмоидами". Монтокцы пытаются стирать эти плазмоиды таким способом, чтобы можно было переписать содержащуюся в них информацию. В конце должна получиться компьютер-

ная запись Хроник Акаши, которая позволит возродить память Земли, когда напряжённость магнитного поля упадёт до нуля.



Рис. 5.2-1.

Схема строения планеты Земля – приведены 21 матричная оболочка (геосферы) Их также можно назвать телами по аналогии с тонкими телами человека

Квантовый Переход на различных Планетах, в Звездных системах, Галактиках и Вселенных происходит не одновременно, а поочередно. Так, для нашей Солнечной системы на Солнце такой переход (смена полюсов) произошёл в 1994 году, что было зарегистрировано космическим зондом "Улисс" США (см. раздел 4.3). И в настоящее время такие процессы смены полюсов по

очереди имеют место на всех планетах Солнечной системы. Это приводит к резкому возрастанию электромагнитного и других излучений, исходящих от планет, что и было зафиксировано учёными. Поэтому информацию об эволюции можно хранить в электромагнитных и энергоинформационных полях на других звёздах и планетах. В этом случае, даже если информация во время Квантового Перехода на какой-то планете будет стёрта, то она будет автоматически восстановлена с помощью её дубликатов, записанных на электромагнитных и энергоинформационных полях других звёзд и планет нашей Вселенной.

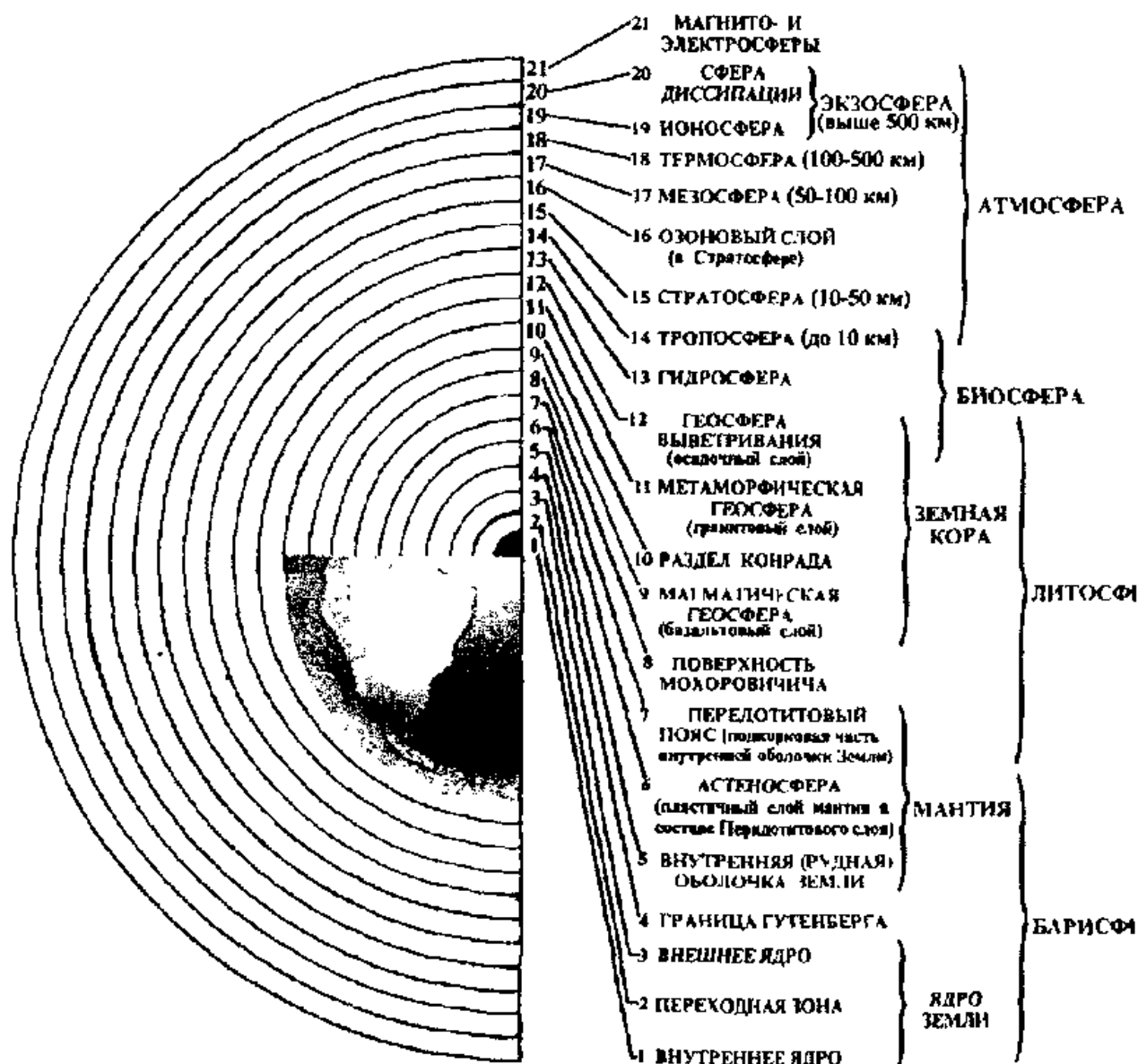
**МЦКР для сохранения Хроник Акаши произвёл активизацию новых Планетарных кристаллических энергоинформационных решёток с 8-го уровня и выше и сделал перезапись информации со старых матриц "Цветок Жизни" Пятой Расы на новые матрицы "Цветок Вселенской Духовной Любви" Шестой и Высших Рас четвертого обертона, так как старые кристаллические решётки планеты 3-7 уровней третьего обертона и связанные с ними матрицы Сознания Человечества Пятой Расы разрушаются (подробнее см. разделы 5.3 и 5.4).**

**Затем под руководством Космических Учителей через гиперцендентальные (сверхзапредельные) медитации Вселенского МЦКР совершил многократное дублирование всего объёма многомерной информации об эволюции Земли (Хроник Акаши) на другие планеты нашей Вселенной и МетаВселенной. При этом была задана программа на автоматическое восстановление Хроник Акаши после смены полюсов. Таким образом, по окончании смены полюсов на Земле записи Хроник Акаши будут автоматически восстановлены (перезаписаны) во все многомерные пространства нашей планеты.**

Ал Бьелек, участвовавший как в Филадельфийском эксперименте 1943 года, так и в Монтокском Проекте, заявил, что с монтокской технологией мы можем путешествовать куда угодно в пределах нашей Галактики и, к тому же, как в прошлое, так и в будущее (но только до 2013 года). Однако, как считает Е. Н. Вселенский, в рамках американских проектов это можно осуществить только в диапазоне третьего обертона трёхмерного прост-

ранства, в котором собственно и будет происходить смена полюсов, сопровождающаяся экологическими катастрофами и стиранием памяти.

Разработанная же автором "Машина Времени Вселенского" (МВВ), в основе которой лежит система многослойных энергоинформационных защит "Меркаба-Универсум-Звездатрон" (МУЗ) из духовной биоплазмы Любви, Огня и Света Человека, позволяет проводить путешествия во времени в диапазоне четвёртого и Высших обертонов, где не только не будет планетарной катастрофы, но и нет ограничений путешествий во времени в будущее 2013 годом (подробнее см. [15]).

Частью Монтокского проекта было "поймать" и скорректировать вышедшее из-под контроля внешнее поле "Меркаба" в Бермудском треугольнике. Это поле влияет как на планету Земля, так и на большие области Космоса. Его существование является результатом неудачного эксперимента марсиан, проведённого в Атлантиде 16 тысяч лет назад [2], [40]. Место этой катастрофы - Бермудский треугольник (Саргассово море), где затонули осколки разбитого Макрокристалла "Меркабы" атлантов (обеспечивавшей их могущество). Это стало в дальнейшем отрицательно влиять на Единый Планетарный Кристалл Земли и планету в целом. Предыдущие попытки исправить эту ситуацию были предприняты в 1913, 1943 и 1993 годах. Предполагается, что эта проблема будет решена участниками Монтокского проекта 12 декабря 2012 года, прежде чем откроется "окно" 12 августа 2013 года (полное завершение перехода на четвёртый обертон).

МЦКР уже решил эту проблему, активизировав систему новых Планетарных кристаллических решёток (Планетарных кристаллов 21-й геосферы Земли) через активизацию новой Планетарной системы "Меркаба-Универсум-Звездатрон" (МУЗ), которая взяла под контроль и сгармонизировала старую неуправляемую планетарную "Меркабу" Земли. Это позволило приспособить излучение осколков разбитого Макрокристалла "Меркабы" атлантов для энергетической подпитки МУЗ и "укротить" неуправляемый планетарный монокристалл "Меркабы" 6-го уровня путём преобразования его в сложную систему Планетарных

монокристаллов типа "Меркаба-Универсум-Звездатрон" высших уровней (рис. 2.7-2), что дало возможность продолжить выполнение тех же функций эволюции Сознания Человечества на совершенно новых уровнях Осознания и Знания. На физическом плане это проявляется как уменьшение флуктуаций магнитного поля Земли и более плавное смещение полюсов нашей планеты, что уменьшает массовость экологических катастроф и остроту наблюдаемых во всех областях кризисов.

### **5.3. АКТИВИЗАЦИЯ НОВЫХ ПЛАНЕТАРНЫХ КРИСТАЛЛИЧЕСКИХ ЭНЕРГОИНФОРМАЦИОННЫХ РЕШЁТОК ОСОЗНАНИЯ, ЗНАНИЯ И СВЕРХЗНАНИЯ И ГИПЕРСВЕРХЗНАНИЯ ЧЕЛОВЕЧЕСТВА**

В древних устных и письменных источниках, например в "Махабхарате", а также в древнекитайских гимнах, у древнегреческого философа Платона, в русском фольклоре, существуют упоминания о *треугольном делении поверхности Земли*. Во многих частях планеты еще со времен неолита наблюдается повсеместное распространение изображений равностороннего треугольника.

Согласно современным исследованиям, ядро Земли представляет собой живой растущий кристалл, создающий энергоинформационное и силовое поле нашей планеты. Его кристаллическая форма проецируется на поверхность и определяет "лицо" Земли.

Единый Планетарный Кристалл Земли в своём развитии проходил несколько стадий, последовательно изменяя свою форму. Первоначально это был шар – матрица бесконечного уровня Сознания (Божественное). Далее начался процесс кристаллизации, в результате которого стали образовываться простейшие Планетарные кристаллы, имеющие форму Платоновых тел (правильных многогранников: тетраэдра, куба, октаэдра, додекаэдра и икосаэдра), а также других многогранников. В процессе эволюции образовавшиеся кристаллы не исчезают, а сохраняются и существуют одновременно с новыми формами. При этом они влияют друг на друга, взаимодействуют, взаимопроникают друг в



друга, занимая один и тот же объём за счёт различия в частотно-фазовых и других характеристиках.

Появление первых Планетарных кристаллов в виде четырёх Платоновых тел соответствует четырём геологическим эрам: протерозою – тетраэдр (четыре материковых "плиты", разделенные геосинклиналями – будущими океанами), палеозою – куб (шесть плит), мезозою – октаэдр (восемь плит) и кайнозой – додекаэдр (двенадцать плит).

До недавнего времени Планетарный кристалл Земли соответствовал Пятому уровню Сознания и имел форму так называемого икосаэдрического додекаэдра (додекаэдра, на каждой пятиугольной грани которого расположена правильная пятиугольная пирамида – "икосаэдрическая шапка", рис. 5.3-1 А). Таким образом, поверхность планеты была разбита на 20 больших треугольников, соответствующих граням икосаэдра, и на 12 пятиугольников, соответствующих граням додекаэдра.

В настоящее в результате огромной Планетарной работы, проведённой МЦКР, Планетарный кристалл Земли начал последовательно принимать формы многогранников следующих уровней: 8-го (НадСознание), 13-го (СверхСознание или ПодОсознание), 21-го (Осознание), 34-го (НадОсознание), 55-го (СверхОсознание или ПодЗнание), 89-го (Знание), 144-го (НадЗнание) и 233-го (СверхЗнание) (рис. 5.3-1), включая не только эти числа последовательности Фибоначчи, но и промежуточные (переходные) уровни: например 288-й (144x2 – гармоника 144-го уровня) и 466-й (233x2 – гармоника 233-го уровня – ГиперСверхЗнание).

Эта Планетарная работа МЦКР, прежде всего, включала активизацию трёх основных видов кристаллических решёток: 1) Планетарного кристалла ядра, 2) литосферы Земли и 3) Ноосферного образования (Ноосферы Вернадского) (рис. 5.3-1).

## СТАРАЯ ПЛАНЕТАРНАЯ КРИСТАЛЛИЧЕСКАЯ ЭНЕРГОИНФОРМАЦИОННАЯ РЕШЁТКА СОЗНАНИЯ ЧЕЛОВЕЧЕСТВА ПЯТОЙ РАСЫ



Рис. 5 3-1 А.

Планетарный кристалл ядра Земли, Планетарные кристаллические решётки литосферы Земли и Ноосферного образования пятого уровня, отвечающие Сознанию Пятой Расы

## НОВЫЕ ПЛАНЕТАРНЫЕ КРИСТАЛЛИЧЕСКИЕ ЭНЕРГОИНФОРМАЦИОННЫЕ РЕШЁТКИ ОСОЗНАНИЯ, ЗНАНИЯ и СВЕРХЗНАНИЯ ЧЕЛОВЕЧЕСТВА ШЕСТОЙ и ВЫСШИХ РАС

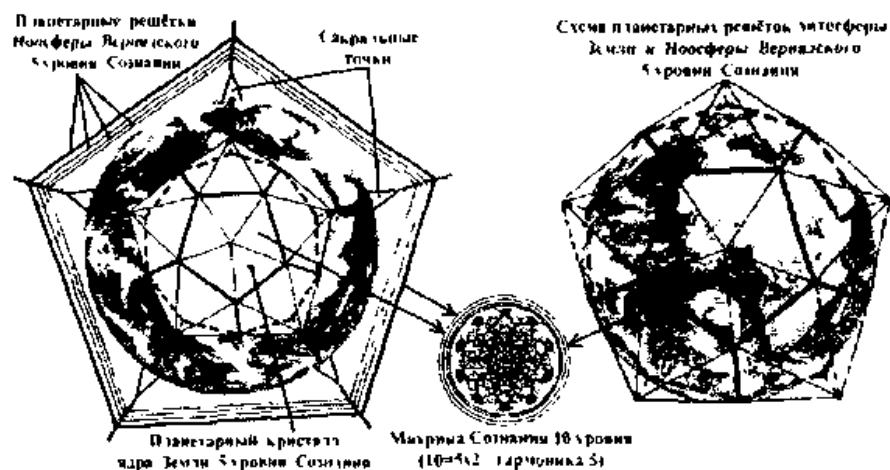

Рис 5 3-1 Б

Планетарный кристалл ядра Земли, Планетарные кристаллические решетки литосферы Земли и Ноосферного образования восьмого уровня, отвечающие уровню НадСознания - животный мир Шестой Расы

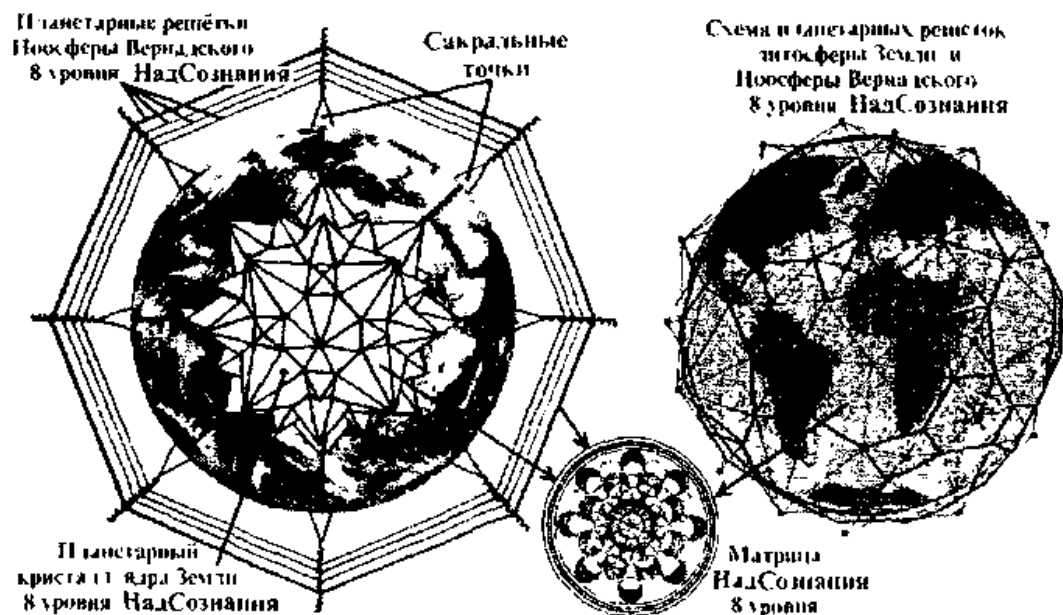

Рис. 5.3-1 В.

Планетарный кристалл ядра Земли, Планетарные кристаллические решётки литосферы Земли и Ноосферного образования 13-го уровня СуперСознания (ПодОсознания), отвечающие уровню СуперСознания Шестой Расы - основная масса населения

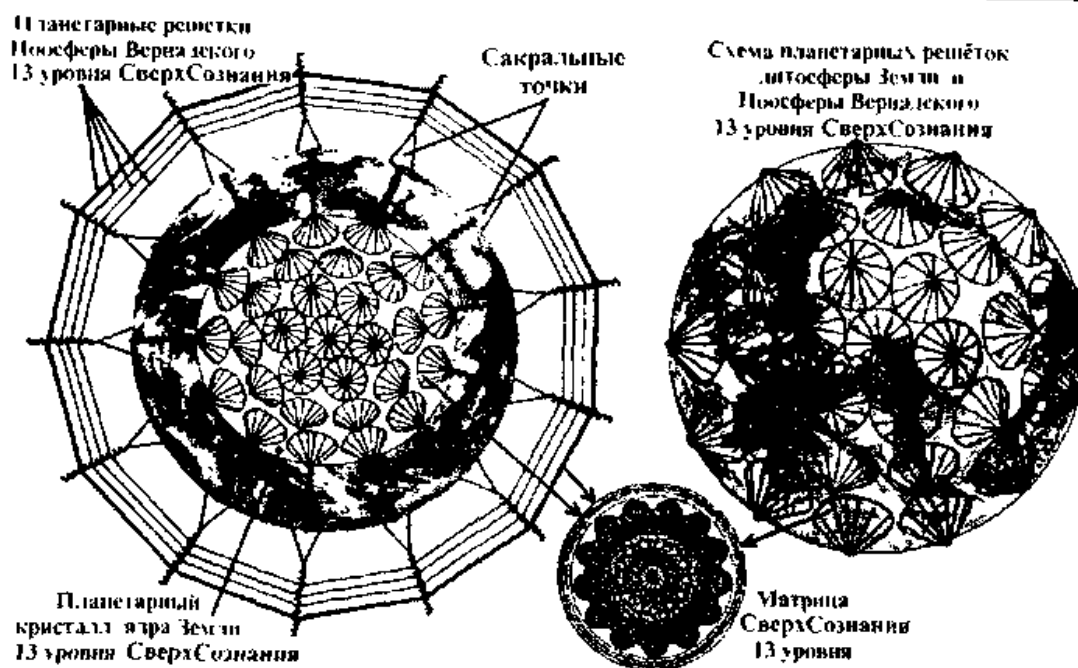

Рис. 5.3-1 Г.

Планетарный кристалл ядра Земли, Планетарные кристаллические решётки литосферы Земли и Ноосферного образования 21-го уровня, отвечающие уровню Осознания Седьмой Расы - представители интеллигенции и низших санов духовенства

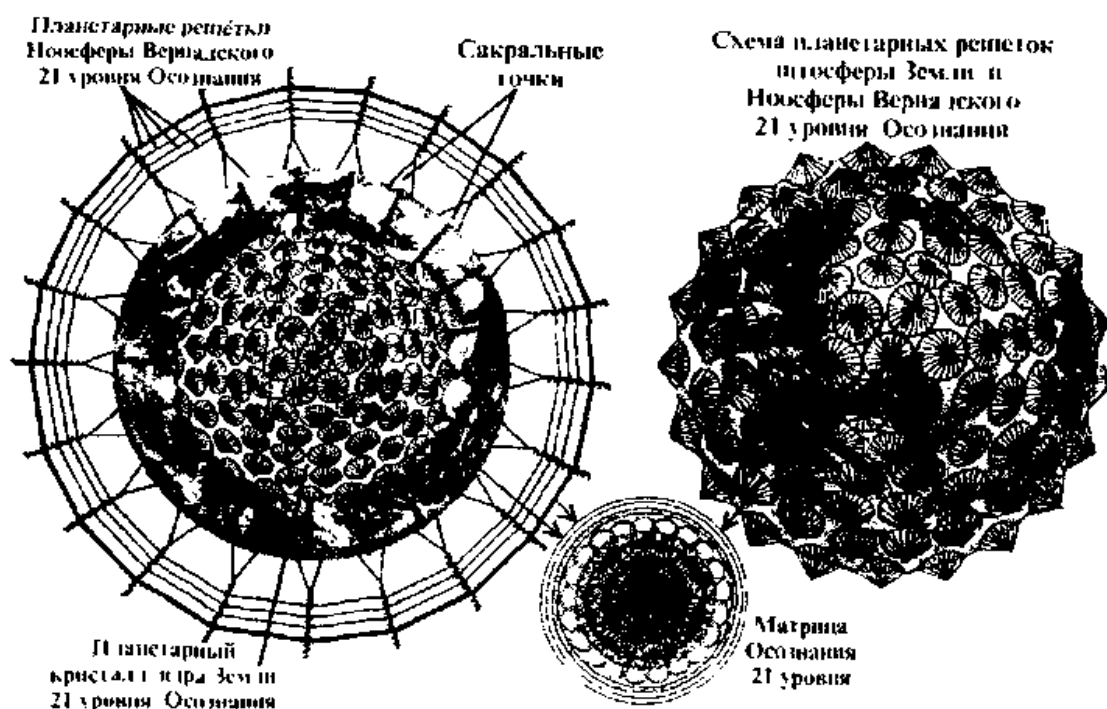

Рис. 5.3-1 Д.

Планетарный кристалл ядра Земли, Планетарные кристаллические решётки литосферы Земли и Ноосферного образования 34-го уровня, отвечающие уровню НадОсознания Восьмой Расы - Руководство государств и средние саньи духовенства

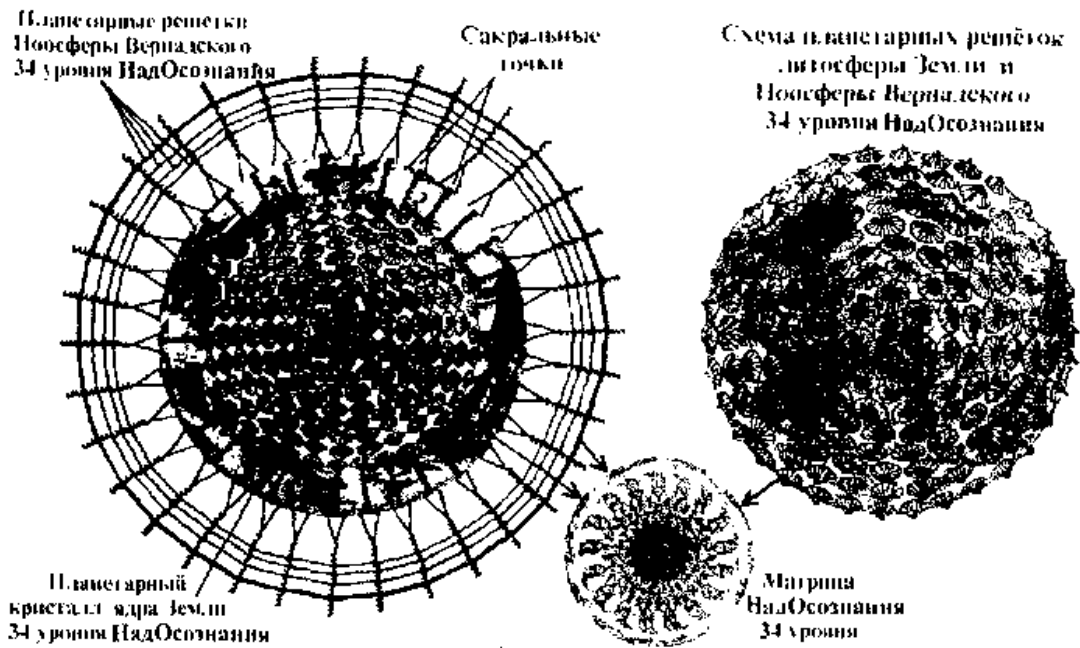

Рис. 5.3-1 Е.

Планетарный кристалл ядра Земли, Планетарные кристаллические решётки литосферы Земли и Ноосферного образования 55-го уровня, отвечающие уровню ПодЗнания (СверхОсознания) Высших Рас - Президенты государств и Высшее духовенство

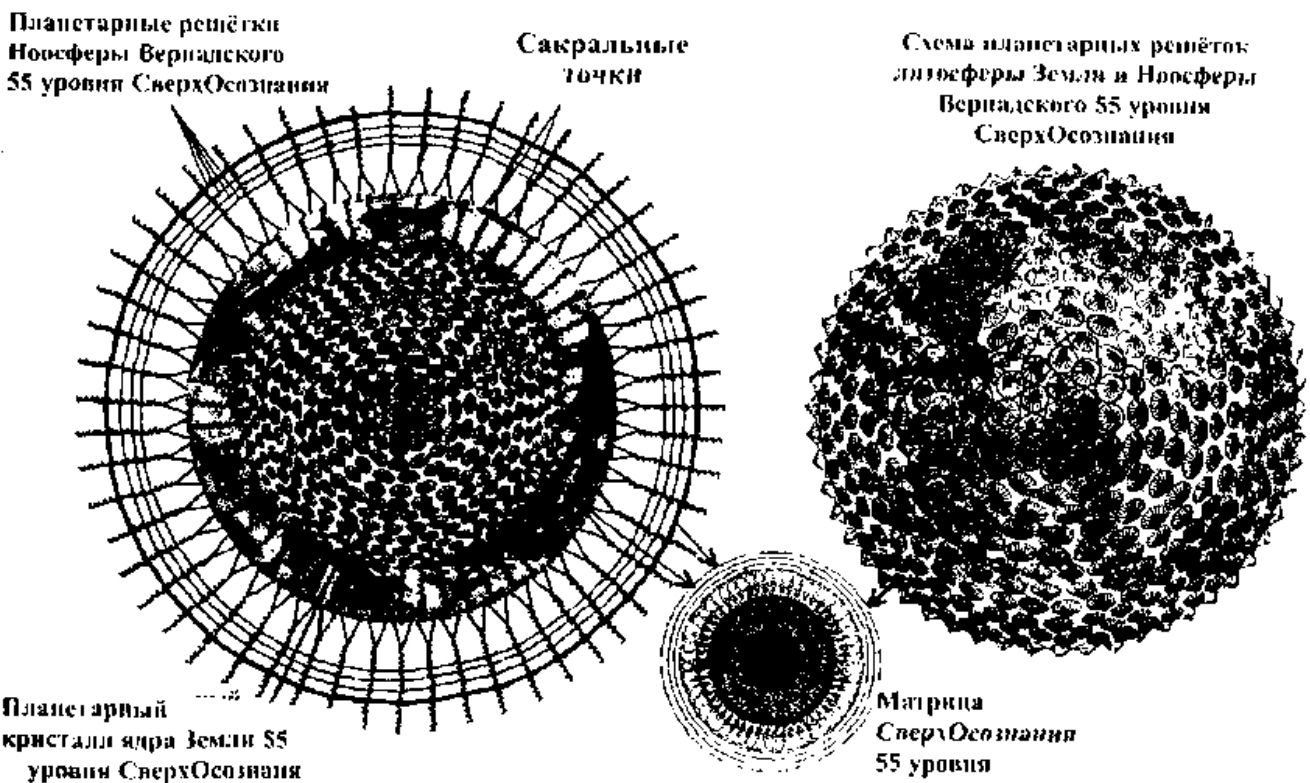

Рис. 5.3-1 Ж.

*Планетарный кристалл ядра Земли, Планетарные кристаллические решётки литосферы Земли и Ноосферного образования 89-го уровня, отвечающие уровню Знания Высших Рас - Святые*

Затем активизация Планетарных решёток производилась по всем 21 сферам (телам) нашей планеты (рис. 5.2-1). Число геосфер как раз и соответствует количеству проявленных (активизированных) Планетарных кристаллов на данный момент времени.

Все вышеперечисленные формы Единого Планетарного Кристалла Земли являются параллельными пространственно-временными формами Прошлого, Настоящего и Будущего нашей планеты, находящимися в свёрнутом виде в одном объёме (на высших планах Прошрое, Настоящее и Будущее существуют одновременно, т. е. "вне Времени и вне Пространства"). Другими словами, как было отмечено выше, Единый Планетарный Кристалл Земли представляет собой множество Планетарных кристаллов разных уровней, различающихся частотами вибраций, за счёт чего все кристаллы входят один в другой, занимая один и тот же объём. По этой аналогии происходит свёртывания пространств - развитие по оси времени от Прошлого через Настоящее к Будущему и всех других систем Мироздания от микро- до ма-

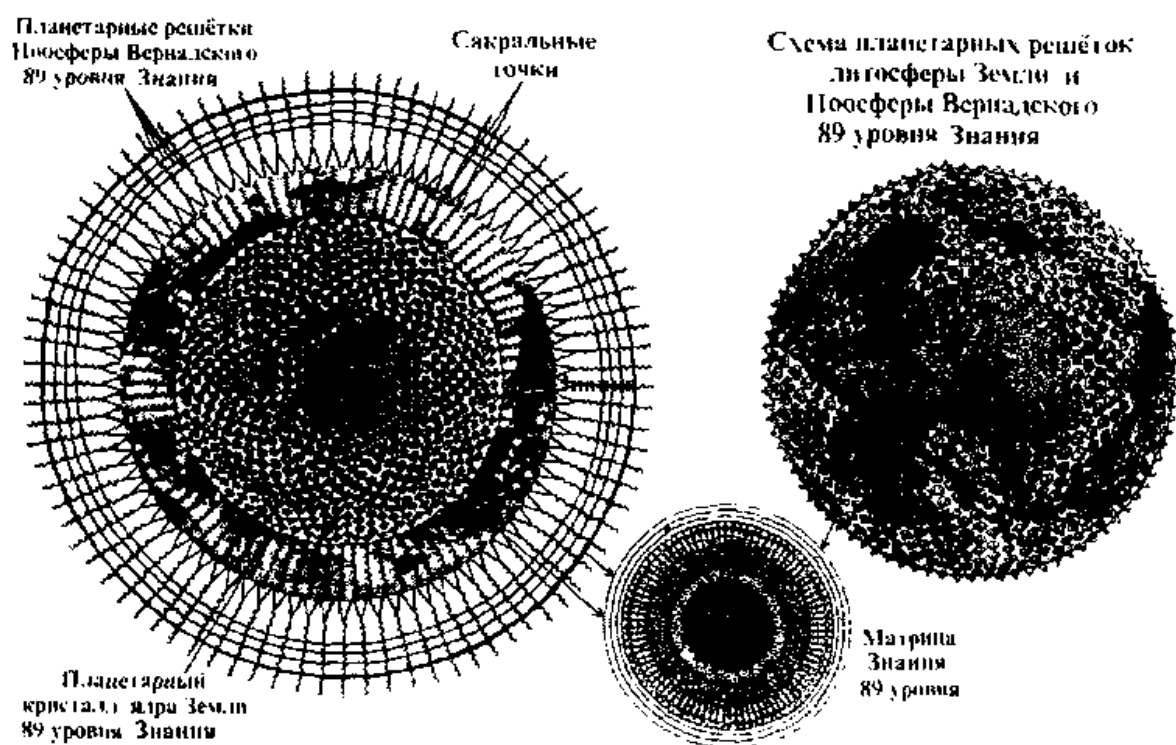
---

Вселенский Е.Н. "Гайна Великих пирамид"  
кро- и МегаМиров, включая Звездные системы, Галактики, Все-  
ленные и МетаВселенные.

В этом плане путешествия во времени по параллельным про-  
странствам разных эпох в изменённых состояниях сознания  
представляют собой перемещения по разным формам Единого  
Планетарного Кристалла Земли. При этом низким вибрациям со-  
ответствует Прошлое, средним вибрациями - параллельные ми-  
ры Настоящего, а высоким вибрациям - Будущее.

Если мы спроецируем грани и вершины многогранника на по-  
верхность глобуса, мы получим соответствующую энергоинфор-  
мационную кристаллическую решётку. При этом нам откроются  
удивительные закономерности. Мы увидим, что рельеф планеты  
и состав геологических пород полностью совпадают с гранями и  
узлами, нанесенной нами на глобус системы. Так, например,  
Русская, Сибирская и Африканская древние геологические плат-  
формы совпадают с треугольными гранями икосаэдра, а разделя-  
ющие эти платформы геосинклинальные области (подвижные  
пояса земной коры) идут вдоль рёбер между ними.

Срединно-океанические хребты и глубинные разломы земной  
коры тянутся, как правило, вдоль или параллельно ребрам этой си-  
стемы. К ребрам и узлам системы привязана сейсмическая и вул-  
каническая активность планеты. Центры всех мировых аномалий  
магнитного поля Земли расположены в узлах этой системы.

Мировые центры максимального и минимального атмосфер-  
ного давления также расположены в узлах системы. С ними сов-  
падают и постоянные районы зарождения ураганов: Багамские  
острова, Аравийское и Арафурское моря, районы южнее Японии  
и севернее Новой Зеландии, архипелаги Туамоту и Таити.

С узлами и ребрами системы совпадают крупнейшие залежи  
полезных ископаемых, причем зачастую одни из них концентри-  
руются у рёбер и вершин додекаэдра (железо, никель, медь), а  
другие - у рёбер и вершин икосаэдра (нефть, уран, алмазы). В уз-  
лах системы расположены очаги древних и современных культур  
и цивилизаций.

Наконец, проекции на поверхность Земли вершин Планетар-  
ных кристаллов и кристаллических решёток литосферы Земли от-

мечены сакральными точками (см. раздел 2.7), в качестве которых могут выступать: пирамиды, храмы всех религий, другие культовые сооружения (например мандалы-матрицы типа Стоунхенджа), высотные здания (небоскрёбы, телебашни, вышки и т. п.) и особые природные образования (горные хребты, каньоны, озёра, океанские впадины, места разломов в земной коре и т. п.) [16].

Каждая Раса (Цивилизация) разрабатывает несколько типов Планетарных кристаллических энергоинформационных (торсионных) решёток. Например, Пятая Раса (наша цивилизация) разрабатывала (активизировала) решётки с 4-го по 8-й уровни Сознания. Решетка "Сознания Христа", находящаяся на высоте около 110 км над поверхностью планеты, является высшим уровнем Сознания Пятой Расы (восьмой уровень Сознания). Без этой решетки мы не сможем достичь Сознания Христа и сознавать сами себя. Эта решетка была во времена Атлантиды (Четвертая Раса) и начинала функционировать в определенные моменты во время прецессии равноденствий.

В свою очередь, и каждая нация в человеческой цивилизации разрабатывает собственный тип матриц, входящих в каркас Планетарных решёток Сознания. Например, как было отмечено выше, еврейская нация разрабатывала матрицу Сознания 6-го уровня (шестиконечная звезда Давида), а русская нация (эпоха СССР) – матрицу Сознания пятого уровня (пятиконечная звезда). Через эти матрицы Сознания осуществляется подключение к соответствующим эгрегорам наций и государств.

8 апреля 2001 г. закончилась эпоха Пятой Расы и началась эпоха Шестой Расы (Богочеловечество). Для перехода на уровень Шестой Расы необходимо было активизировать наряду с решёткой Сознания Христа 8-го уровня новые Планетарные кристаллические энергоинформационные решётки Осознания 13-го, 21-го, 34-го, 55-го, 89-го уровней и выше (по последовательности Фибоначчи) с соответствующими матрицами "Цветок Вселенской Духовной Любви" Шестой и Высших Рас (подробнее см. раздел 5.4).

Впервые активизация новых матриц Осознания "Цветок Вселенской Духовной Любви" Шестой Расы была проведена у слушателей курсов МЦКР: 13 сентября 1999 г. (восьмой уровень), 17 октября 1999 г. (16-й уровень) и 21 ноября 1999 г. (32-й уровень).

Планетарная работа по активизации новых Планетарных кристаллических энергоинформационных решёток Осознания, Знания и СверхЗнания Человечества (рис. 5.3-1) была начата МЦКР 4 марта 2000 года с активизации решёток 8-го уровня.

Далее 18 марта 2000 г. была активизирована новая кристаллическая решётка 12-го уровня; 22 апреля 2000 г. – 16-го уровня; 20 мая 2000 г. – 32-го уровня; 20 января 2001 г. – 64-го уровня (16, 32 и 64 - гармоника 8 уровня); 17 февраля 2001 г. – 13-го уровня; 21 апреля 2001 г. – 21-го уровня; 16 июня 2001 г. – 34-го уровня; 22 сентября 2001 г. – 55-го уровня; 17 ноября 2001 г. – 89-го уровня; 19 января 2002 г. – 144-го уровня; 22 июня 2002 г. – 233-го уровня и 19 октября 2002 г. – 466-го уровня.

При активизации энергоинформационных (торсионных 466 -- гармоника и др. 233 уровня) кристаллических решёток планеты Земля МЦКР одновременно производил и активизацию соответствующих кристаллических решёток Солнечной системы, нашей Галактики "Млечный Путь", Вселенной и МетаВселенной.

Новые кристаллические энергоинформационные решётки, активизированные МЦКР, образуют живой нейронно-торсионный скелет, имеющий матричную структуру, внутри которого, как по туннелям, движется информация, необходимая для дальнейшей эволюции нашей цивилизации.

---

## **5.4. ПЕРЕВОД ЧЕЛОВЕЧЕСТВА НА НОВЫЙ УРОВЕНЬ КОСМИЧЕСКОГО МЫШЛЕНИЯ**

---

### **5.4.1. Новые матрицы Эпохи Водолея**

#### **“Цветок Вселенской Духовной Любви” – схема творения Вселенной Третьего тысячелетия**

---

Как было отмечено выше, энергоинформационные (торсионные и др.) матрицы и кристаллические решётки являются основой мира и порождают материю Вселенной и все события, связанные с ней. Через матрицы мы подключаемся к неисчерпаемому источнику энергии Мироздания. Эти матрицы имеют прост-



ранственно-волновую структуру и содержат информацию о развитии микро-, макро-, Мега- и МетаМиров Мироздания. Каждая матрица, являясь структурной энергоинформационной единицей (элементарной ячейкой) своего микромира, энергетически подпитывается от соответствующей энергоинформационной кристаллической решётки микромира, которая, в свою очередь, является матрицей в Макромире. Последняя получает энергию уже от кристаллической решётки МегаМира. Эта решётка в то же время является матрицей для МетаМира и т. д.

Например, для хранения генетической информации живых организмов используются матрицы ДНК и РНК (последовательность из остатков нуклеотидов на физическом плане [14]) и аналогичные им структуры на полевом уровне - так называемый "волновой геном", уже известный современной науке. В макро-, Мега- и МетаМирах этим генетическим энергоинформационным матрицам-дискетам соответствуют уже собственно кристаллические энергоинформационные решётки памяти.

Таким образом, энергоинформационные матрицы являются схемами-чертежами Вселенной, на основе которых строятся как ДНК Человека, так и Космические ДНК звёздных систем (рис. 5.4.1-1, подробнее см. раздел 2.4). Это является основой возникновения жизни в Космосе и её эволюции - последовательный переход от низших матриц к Высшим.

Каждая матрица несёт в себе определённую Информацию, Энергию и Материю, которые разносятся по миру волнами различного происхождения и материализуют различные объекты и события. Если какой-либо материальный объект теряет энергоинформационную связь со своей матрицей, то можно сказать, что из него уходит энергия ("старение" объекта), а если энергия ушла полностью, то вследствие этого происходит разрушение объекта. Везде работает Закон Подобия и Равновесия - "что наверху, то и внизу" (то, что внизу подобно тому, что наверху и должно находиться с ним в равновесии). У обычного человека, который ни во что не верит (отсутствуют знания - информация), нарушается этот баланс, что и приводит к ограничению мышления этого человека. Восстановление утраченных связей с энерго-

информационными матрицами происходит при подключении к ним через их активизацию (наполнение матриц энергией). Все подключенные объекты матрицы поддерживают во Времени и Пространстве, противодействуют их разрушению за счет наполнения энергией их материальной основы (подробнее см. [15]).

Существует древнее учение о первоначальной матрице "Цветок Жизни" (ЦЖ, рис. 5.4.1-2), пришедшее в Россию через Друнвало Мельхиседека [2]. Матрица "Цветок Жизни" – это схема Творения Вселенной – геометрический план, ведущий к зарождению всего живого и к его существованию. Изображение "Цветка Жизни" встречается в древних рукописях и найдено на стенах храмов Древнего Египта, в Китае, Израиле, Словакии, России, Украины и во многих других культурах. "Цветок Жизни" является ни чем иным, как энергоинформационной матрицей Сознания Пятой Расы Человечества шестого уровня, представителями которой мы являемся.



Рис. 5.4 1-1

*Матрицы Космической ДНК нашей  
Звездной системы*

На смене тысячелетий и Космических эпох в иконостас Храма Христа Спасителя пришла икона Божьей Матери "Неопалимая Купина" (рис. 4.5.2-2), что ознаменовало начало новой Эпохи Матери Мира. В этой иконе зашифрована новая энергоинформационная ячейка – новый план-чертеж Вселенной – матрица 8-го уровня, обозначающая "Универсум", или "Звезду Вселенной".

Эта новая энергоинформационная матрица "Цветок Вселенской Духовной Любви" (ЦВДЛ) восьмого уровня, несущая Мудрость, Любовь, Бессмертие и Гармонию приведена на рис. 5.4.1-3 А. Матрица ЦВДЛ  $n$ -го уровня геометрически строится примерно так же, как и матрица "Цветок Жизни", но с той разницей,



Рис. 5.4.1-2.

Энергоинформационная матрица Сознания Пятой Расы "Цветок Жизни" 6-го уровня

что количество осей, разбивающих круг, увеличивается до этого числа  $n$  [15].

С активизацией матриц ЦВДЛ как раз и началась новая Эпоха Матери Мира. И сейчас уже появились иконы с изображением коронованной Божьей Матери на троне.

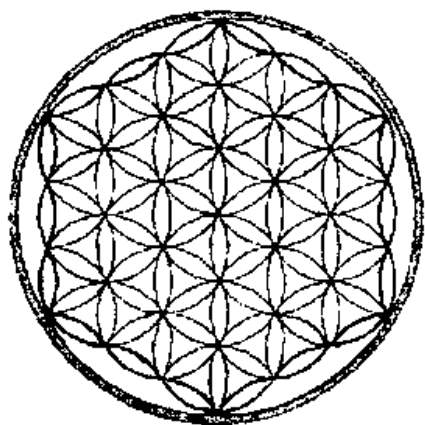
Матрицы "Цветок Вселенской Духовной Любви" были разработаны академиком Е. Н. Вселенским [33] и с 1988 г. использовались для исцеления в его авторской методике "Биокоррекция Иммунной Системы" (БИС-терапия). Если матрица "Цветок Жизни" принадлежит мужскому

аспекту (левополушарное мышление, логика, рационализм), то матрица "Цветок Вселенской Духовной Любви" – женскому аспекту (правополушарное мышление, интуиция, творчество). Матрица ЦВДЛ с её женским началом и материальным проявлением наилучшим образом дополнит мужскую основу предыдущей матрицы ЦЖ, что в целом приведёт Человечество к гармонии и даст мощный импульс его Духовному развитию.

Матрица "Цветок Жизни" являлась планом строения всего Мироздания до 2000 года н. э. В III тысячелетии эти функции стала нести матрица "Цветок Вселенской Духовной Любви". Таким образом, изображение ЦВДЛ является чертежом всего Мироздания и Человечества Шестой Расы Эпохи Водолея, по которому будет происходить Творение всего живого в Золотом Веке. В новые матрицы Осознания, Знания и СверхЗнания Шестой и Высших Рас уже вписаны все существующие формы физического и всех других многомерных миров.

Активизация матриц ЦВДЛ осуществляется по числам последовательности Фибоначчи: 8, 13, 21, 34, 55, 89, 144, 233, ..., определяющей эволюцию всего живого на Земле. Именно по этим числам происходит и изменение Сознания Человека. Активизация промежуточных матриц ЦВДЛ (уровни которых отличны от чисел Фибоначчи, рис. 5.4.1-3) используется для накачки энергией – набора потенциала, необходимого для изменения Сознания человека на ключевых матрицах, уровни которых соответствуют числам Фибоначчи.

Матрица ЦВДЛ восьмого уровня является промежуточной (переходной) матрицей в Шестую Расу. Для того чтобы стать представителем шестой Расы необходимо осознанно активизировать матрицу Осознания ЦВДЛ 13-го уровня (рис. 5.4.1-3 В) – Квантовый Переход будет происходить, начиная с частоты 13 Гц.



Рис. 5.4.1-3 А.  
Энергоинформационная матрица  
"Цветок Вселенской Духовной Любви"  
8-го уровня Сети НадСознания



Рис. 5.4.1-3 Б.  
Энергоинформационная матрица  
"Цветок Вселенской Духовной Любви"  
16-го уровня (гармоника  $8 \cdot 8 \times 2 = 16$ )

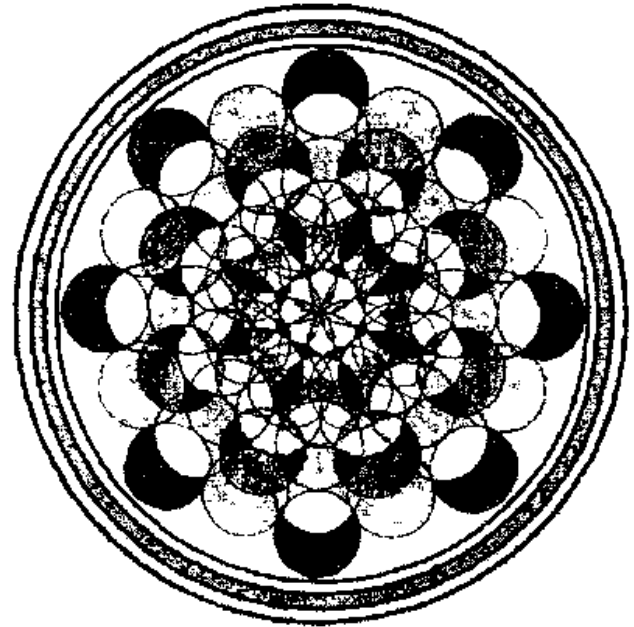

Рис. 5.4.1-3 В.  
Энергоинформационная матрица "Цветок  
Вселенской Духовной Любви" 13-го уровня  
Сети СверхСознания (ПодОсознания)

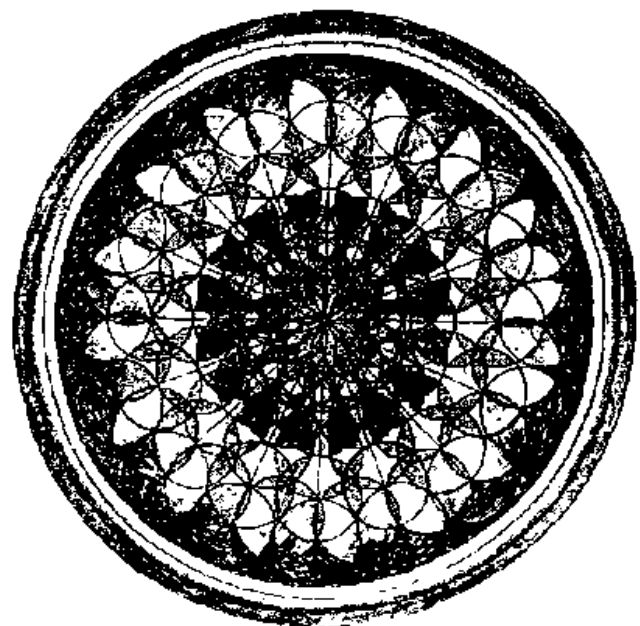

Рис. 5 4 1-3 Г  
Энергоинформационная матрица "Цветок  
Вселенской Духовной Любви" 26-го уровня  
(гармоника 13:  $13 \times 2 = 26$ )

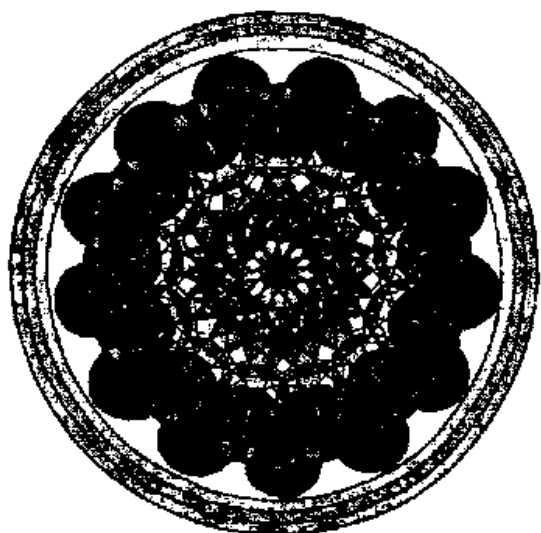

Рис 5 4 1-3 Д.  
Энергоинформационная матрица "Цветок  
Вселенской Духовной Любви" 21-го уровня  
Сети Осознания

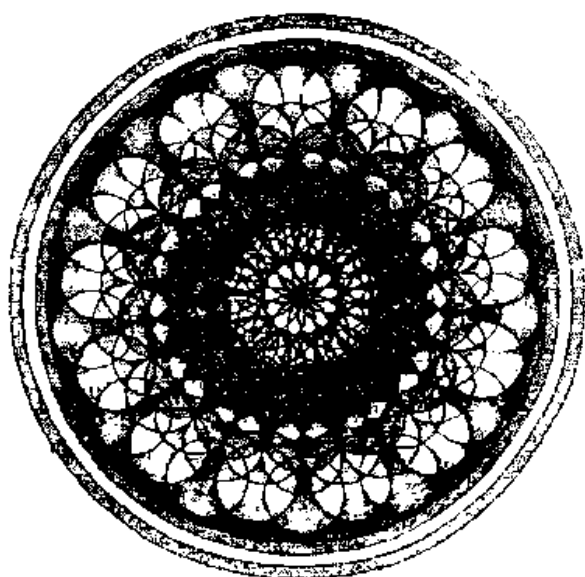

Рис. 5.4.1-3 Е.

Энергоинформационная матрица "Цветок Вселенской Духовной Любви" 42-го уровня (гармоника 21:  $21 \times 2 = 42$ )

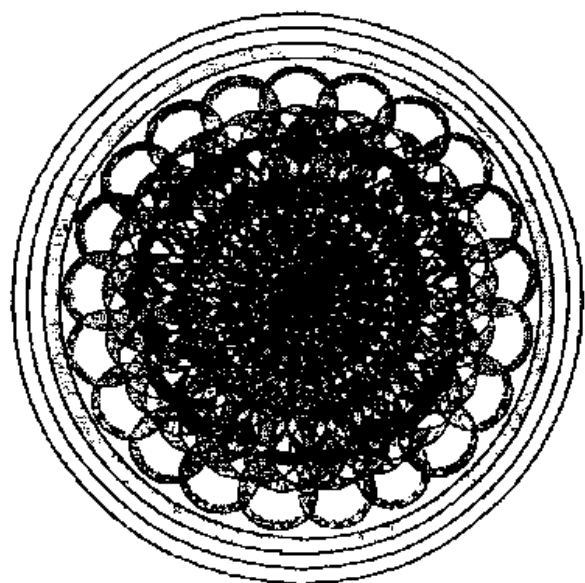

Рис. 5.4.1-3 Ж.

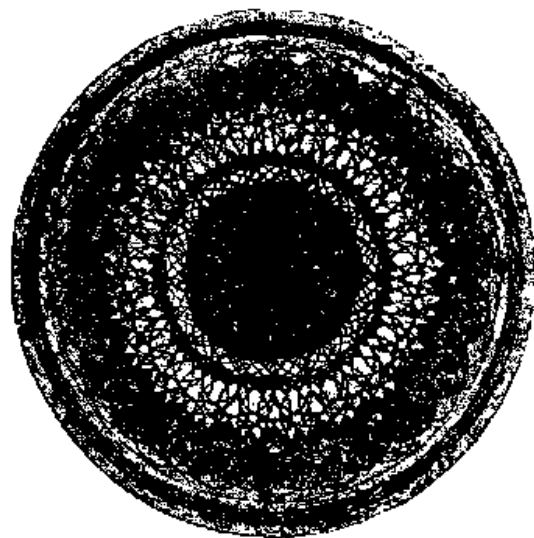
Энергоинформационная матрица "Цветок Вселенской Духовной Любви" 34-го уровня Сети НадОсознания

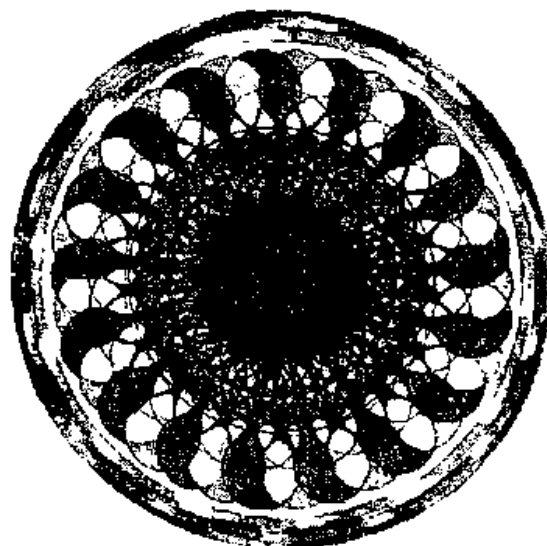

Рис. 5.4.1-3 З.

Энергоинформационная матрица "Цветок Вселенской Духовной Любви" 68-го уровня (гармоника 34:  $34 \times 2 = 68$ )



Рис. 5.4.1-3 И.  
Энергоинформационная матрица "Цветок  
Вселенской Духовной Любви" 55-го уровня  
Сети СверхОсознания (ПодЗнания)

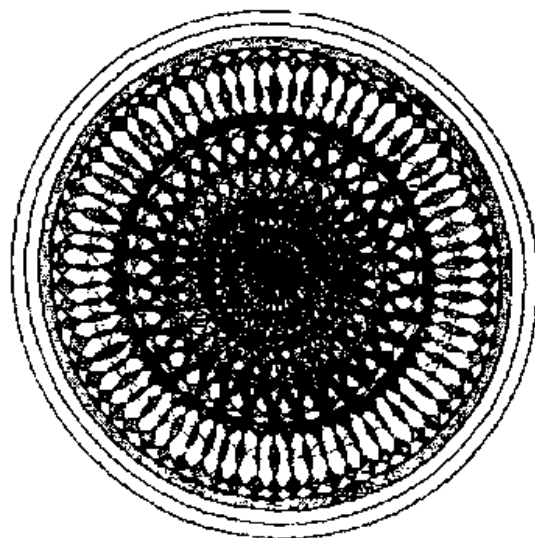

Рис. 5.4.1-3 К.  
Энергоинформационная матрица "Цветок  
Вселенской Духовной Любви" 110-го уровня  
(гармоника 55:  $55 \times 2 = 110$ )

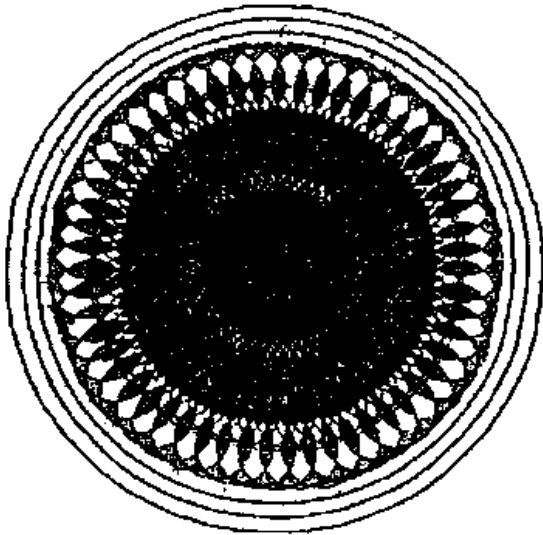

Рис. 5.4.1-3 Л.  
Энергоинформационная матрица "Цветок  
Вселенской Духовной Любви" 89-го уровня  
Сети Знания

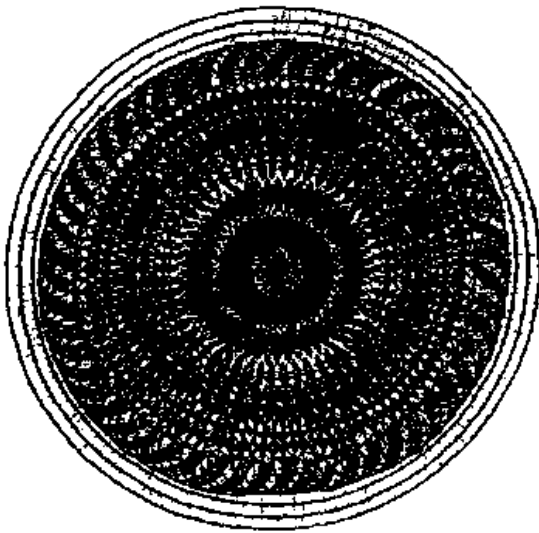

Рис. 5.4 1-3 М.  
Энергоинформационная матрица "Цветок  
Вселенской Духовной Любви" 178-го уровня  
(гармоника 89:  $89 \times 2 = 178$ )

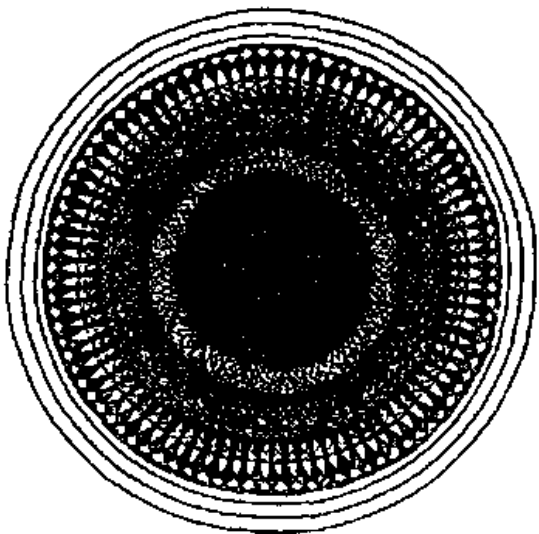

Рис. 5.4 1-3 Н.  
Энергоинформационная матрица "Цветок  
Вселенской Духовной Любви" 144-го уровня  
Сети НадЗнания

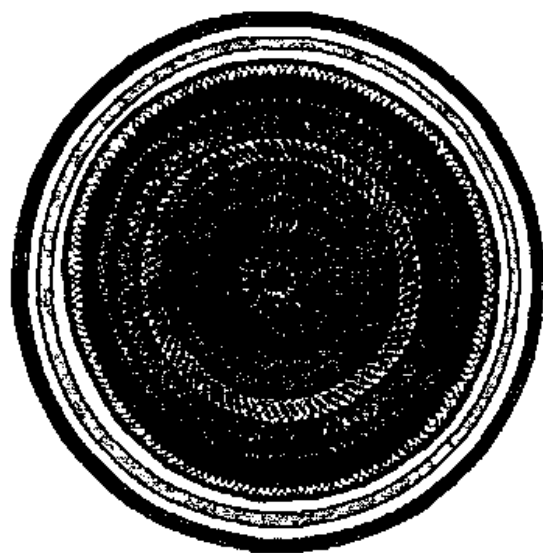

Рис. 5.4 1-3 О.  
Энергоинформационная матрица "Цветок  
Вселенской Духовной Любви" 288-го уровня  
(гармоника 144:  $144 \times 2 = 288$ )



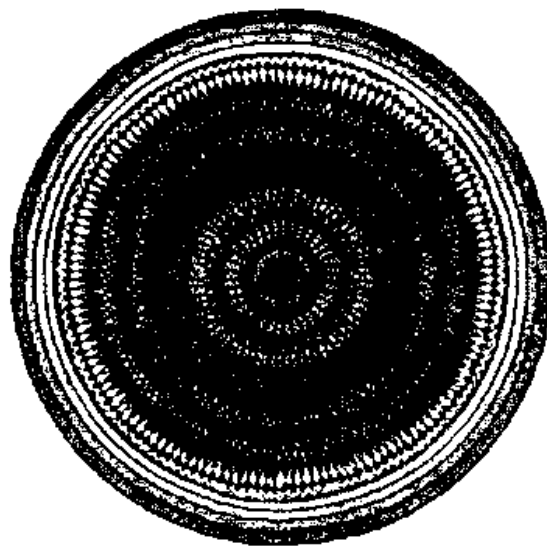

Рис. 5.4.1-3 П.  
Энергоинформационная матрица "Цветок  
Вселенской Духовной Любви" 233-го уровня  
Сети СверхЗнания

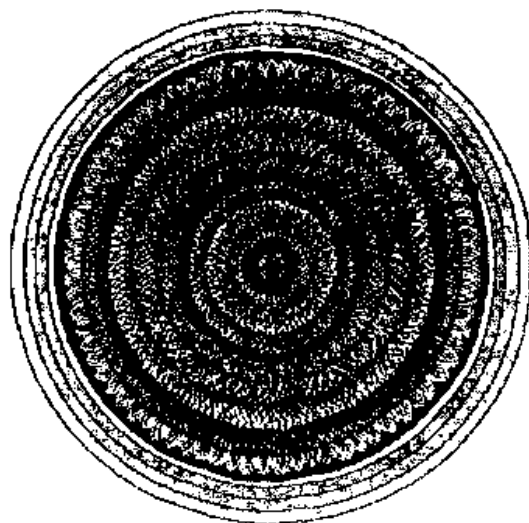

Рис. 5.4.1-3 Р.  
Энергоинформационная матрица "Цветок  
Вселенской Духовной Любви" 466-го уровня  
(гармоника 233:  $233 \times 2 = 466$ )

Человечество запаздывает в своём развитии, тогда как резонансная частота вибраций нашей планеты 13.11.03 уже достигла 13,0 Гц.

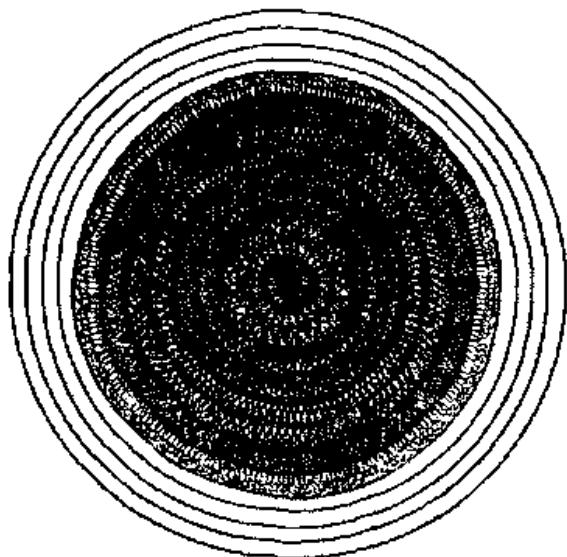
У обычного человека Пятой Расы в хромосомах активизированы только две цепочки в спиральной макромолекуле ДНК, соответствующие одному созвездию Знака Зодиака, под которым он родился. Эти активизированные цепочки представлены на физическом плане двумя цепочками из остатков нуклеотидов, хотя, на самом деле, этих цепочек три (см. рис. 2.4-7, раздел 2.4). Если у человека активизированы 13 пар цепочек ДНК, т. е. по всем тринадцати Знакам Зодиака (включая Знак Змееносца, рис. 2.4-1 Б), то перед нами будет гений, обладающий информацией и возможностью

ми тринадцати человек. Отметим, что представители разных Знаков Зодиака отличаются друг от друга фазовым сдвигом Сознания, поэтому у них и существуют разные мнения на одну и ту же жизненную ситуацию. Природа изначально заложила активизацию многоцепочечной ДНК, объединив людей с различными активизированными цепочками ДНК, соответствующими разным Знакам Зодиака, в семьи, Рода, Родовые Древа Жизни, общества и т. п.

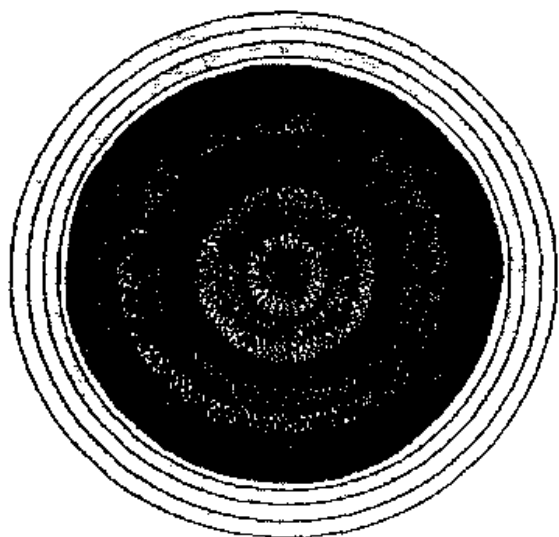
Известно, что активизация 12 пар цепочек ДНК была присуща древним племенам догонов, а у всех представителей Шестой Расы, составляющих примерно у 1% населения Земли (около 60 миллионов детей и взрослых) активизированы 13 пар цепочек ДНК.

Изменения в структуре ДНК у представителей шестой Расы (на примере так называемых детей "Индиго") уже зафиксировали учёные Калифорнийского университета в Лос-Анджелесе (США) [2]. Такие люди не являются человеческими существами с точки зрения их ДНК. Известно, что генетический код живых организмов на Земле содержит 64 кодона (триплета нуклеотидов) матричной РНК (мРНК), каждый из которых может кодировать какую-то одну из 20-ти аминокислот в молекулах белков (рис. 5.4.1-4, [14]). Оказалось, что у людей Пятой Расы включены (активизированы) только 20 кодонов, которые преимущественно используются для кодирования 20-ти аминокислот. У представителей же Шестой Расы активизированы 24 кодона и выше. Как проявляется активизация 13 пар цепочек ДНК у людей Шестой Расы, учёным ещё предстоит изучить.

Предварительные исследования показали, что активизация у человека 13 пар цепочек ДНК приводит к абсолютной иммунной системе (полная невосприимчивость к любым инфекциям, включая СПИД, и исцеление от всех болезней), гениальности и проявлению феноменальных сверхспособностей (телекинез, материализация объектов, ясновидение, экстрасенсорные способности) [41]. Такая активизация ДНК является ключом к физическому и психическому оздоровлению. Оно приводит к омоложению организма, автоматической регенерации старых и повреждённых клеток. Нам необходимо осознать, что мы действительно являемся Божественными существами, которым по наследству пере-

даётся Великая Сила управления своим собственным исцелением и совершенством. Это позволит нам не только избавиться от СПИДа и других страшных болезней, но и обрести Бессмертие.

У людей Пятой Расы, последовательно активизировавших внутри себя новые матрицы ЦВДЛ 8-го, 13-го, 21-го уровней (рис. 5.4.1-3 А, В, Д), соответственно будут активизированы 8, 13, и 21 пара цепочек в макромолекуле ДНК. Такие люди станут полноправными представителями Шестой Расы – "и последние станут первыми" (из Библии). Активизация 21-ой пары цепочек ДНК означает подключение к 21-му созвездию, включая 13 созвездий Знаков Зодиака. К настоящему времени известно только 88 видимых (проявленных) созвездий, а существуют ещё и непроявленные созвездия, поэтому Совершенству Человека нет предела.

Активизация матриц ЦВДЛ 34-го, 55-го и Высших уровней (рис. 5.4.1-3 Ж-Р), приведёт к Совершенству и Гениальности (представители Седьмой, Восьмой и Высших Рас). Перевод с низших матриц на Высшие обозначает переход Человека на Высшие энергетические уровни.

Таким образом, в результате замены старой энергоинформационной матрицы Сознания Пятой Расы "Цветок Жизни" на новые матрицы Осознания, Знания и СверхЗнания Шестой и Высших Рас "Цветок Вселенской Духовной Любви" через активизацию последних Человек очищается: из его организма выводятся яды, шлаки, избыток солей и он становится здоровым. Наблюдаются мощные устойчивые позитивные изменения во всех органах и системах человеческого организма: сердечно-сосудистой, нервной, психической, эндокринной, мочеполовой, пищеварительной и др. Активизация матриц ЦВДЛ восстанавливает баланс обмена веществ и оказывает общее гармонизирующее действие на весь организм. При этом в организме человека активизируется абсолютная иммунная система Шестой Расы, активизируется правое полушарие мозга, включаются центры творческого мышления, раскрываются феноменальные сверхспособности. Отметим также восстановление и расширение памяти от 50 до 100 % (в зависимости от того, матрица ЦВДЛ какого уровня активизирована). У обычного человека Пятой Расы память используется только на 1,5-2,5%.

В целом активизация матриц ЦВДЛ способствует быстрому духовному росту человека, достижению Планетарного Сверх-Осознания и СверхЗнания [41].

		Второе основание			
		U	C	A	G
Первое основание	U	UUU } Phe UUC } UUA } Leu UUG }	UCU } UCC } Ser UCA } UCG }	UAU } Tyr UAC } UAA } Терм UAG }	UGU } Cys UGC } UGA } Терм UGG } Trp
	C	CUU } CUC } Leu CUA } CUG }	CCU } CCC } Pro CCA } CCG }	CAU } His CAC } CAA } Gln CAG }	CGU } CGC } Arg CGA } CGG }
	A	AUU } Ile AUC } AUA } AUG } Met	AUU } AUC } Thr ACA } ACG }	AAU } Asn AAC } AAA } Lys AAG }	AGU } Ser AGC } AGA } Arg AGG }
	G	GUU } Val GUC } GUA } GUG } Met	GCU } GCC } Ala GCA } GCG }	GAU } Asp GAC } GAA } Glu GAG }	GGU } GGC } Gly GGA } GGG }

Рис. 5.4.1-4.

Матрица генетического кода - соответствие 64-х кодонов (триплетов нуклеотидов) мРНК 20-ти аминокислотам белка [14], и 8-ми триграммам (ба гуа, [42]) (по Добряковой А.В. [43])

**Азотистые основания в мРНК:** U – урацил (соответствует тимину в ДНК), C – цитозин, A – аденин, G – гуанин. **20 аминокислот:** Phe – фенилаланин, Leu – лейцин, Ile – изолейцин, Met – метионин, Val – валин, Ser – серин, Pro – пролин, Thr – треонин, Ala – аланин, Tyr – тирозин, His – гистидин, Gln – глутамин, Asn – аспарагин, Lys – лизин, Asp – аспарагиновая кислота, Glu – глутаминовая кислота, Cys – цистеин, Trp – триптофан, Arg – аргинин, Gly – глицин.

Код является вырожденным: почти каждой аминокислоте, кроме триптофана (Trp) и метионина (Met), соответствует несколько кодонов-синонимов. Кодоны AUG и GUG в комбинации с предшествующей им последовательностью, нужной для прикрепления рибосом к мРНК, являются сигналами инициации (запуска) синтеза белка. Триплеты UAG, UAA, UGA являются кодонами терминаторами (Терм) - на них синтез белка останавливается. Последовательность кодирующей цепи мРНК, прочитанная в направлении от 5'- к 3'-концу сахарофосфатной цепи, состоит из триплетов нуклеотидов, соответствующих аминокислотам в направлении от N-конца белка к C-концу.

Как было отмечено выше, применение матриц ЦВДЛ лежит в основе БИС-терапии – методике исцеления, разработанной в МЦКР. Её использование показало высокую эффективность при лечении любых заболеваний (в том числе онкологии, СПИДа, нервных, психических, сердечно-сосудистых заболеваний) и отсутствие противопоказаний для её применения. БИС-терапия – это метод восстановления матриц тонких тел человека, который позволяет не только лечить, но и регенерировать (восстанавливать) органы на молекулярном и клеточном уровнях. Например, было зафиксировано полное восстановление зрения и слуха при диагнозе: "полная атрофия зрительного и слухового нервов", а также полное восстановление печени при циррозе и регенерация почки при диагнозе "блуждающая (неразвитая) почка" и др. Получен целебный эффект даже при простом прикладывании ксерокопий матриц ЦВДЛ к больным местам [41].

В заключение, отметим, что активизация дополнительных пар спиралей ДНК является достижением самого человека, показывает совершенство его Души и Духа и не имеет ничего общего с методиками клонирования организмов. В результате клонирования можно получить только копию физического тела клонируемого организма. Процесс искусственного оплодотворения осуществляется без Любви. При этом не происходит закладки Духовных структур – клонировать Душу и Дух учёные пока не научились. Поэтому образующийся в результате клонирования организм не имеет тонких тел, отвечающих Душе и Духу (рис. 2.6-1), и представляет собой биоробота – агрессивного зомби с непредсказуемым поведением. Физической оболочкой такого организма пытаются воспользоваться низшие духи. Если эти низшие сущности (паразиты сознания) захватывают оболочку, то это приводит к одержимости (бешенство, сумасшествие и т. п.), что и случилось с клонированной овечкой Долли, которая стала агрессивной и кровожадной, покусала людей, загрызла другую овцу и даже частично её съела.

Исходя из изложенного выше, академик Е. Н. Вселенский, прогрессивные учёные, священнослужители, деятели культуры и искусства – участники конференции в Центральном Доме Жур-

налиста-решительно выступили против клонирования животных и человека (рис. 5.4.1-5). Если этот процесс будет поставлен на поток, то это может привести к непредсказуемым негативным последствиям для всего Человечества.



Рис. 5.4.1-5.

Участники конференции в Центральном Доме Журналиста, выступившие против клонирования человека

#### **5.4.2. Активизация сетей Осознания, Знания, СверхЗнания и ГиперСверхЗнания Человечества**

Как писал великий ученый академик В. И. Вернадский: "*Сейчас мы переживаем новое геологическое эволюционное изменение биосферы. Мы входим в Ноосферу новых пространств. Мы вступаем в нее – в новый стихийный геологический процесс – в грозное время... Изменение биосферы есть неизбежное явление, сопутствующее росту научной мысли, ... и происходит независимо от человеческой воли, стихийно, как природный процесс... От человека потребуются Космическое мышление...*" [44]. Только объединенное Человечество, обладающее Космическим мышлением, сможет выжить в надвигающейся планетарной катастрофе (смене полюсов).

Перевод Человечества на новый уровень Космического мышления, – с уровня Сознания Пятой Расы на уровни: Осознания Шестой Расы; Знания Седьмой Расы; НадЗнания Восьмой Расы

Вселенский Е.Н. "Тайна Великих пирамид"

и СверхЗнания и ГиперСверхЗнания Высших Рас –МЦКР осуществляет через проведение Планетарного, Галактического и Вселенского Синтеза Осознания и Знания Человечества. Его суть заключается в активизации новых Планетарных кристаллов в составе Единого Планетарного Кристалла и соответствующих им кристаллических энергоинформационных (торсионных) решёток с последующим заполнением и их новыми активизированными матрицами Осознания, Знания, СверхЗнания и ГиперСверхЗнания "Цветок Вселенской Духовной Любви" (ЦВДЛ) (рис. 5.3-1 и 5.4.2-1). Энергоинформационные кристаллические решётки, как было отмечено выше, представляют собой проекции ребёр и вершин Планетарных кристаллов на поверхность геосфер Земли, где проявляются в виде различных геоаномалий.

Планетарные энергоинформационные кристаллические решётки соответствуют определённым Сетям Сознания, Осознания, Знания, СверхЗнания и ГиперСверхЗнания Человечества. Поэтому активизация энергоинформационных решёток приводит к активизации соответствующих Сетей.

Последовательная активизация сетей ПодСознания (3-4 уровни), Сознания (5-7 уровни), НадСознания (8-12 уровни), СверхСознания (ПодОсознания, 13-20 уровни), Осознания (21-33 уровни), НадОсознания (34-54 уровни), СверхОсознания (ПодЗнания, 55-88 уровни), Знания (89-143 уровни), НадЗнания (144-232 уровни) и СверхЗнания (233 уровень и выше) по последовательности Фибоначчи: 3, 5, 8, 13, 21, 34, 55, 89, 144, 233..., определяющей эволюцию всего живого на Земле, представлена на рис. 5.4.2-1, 5.4.2-2.

Пятая Раса активизировала Сеть "Творения и Развития", разработав энергоинформационные матрицы "Цветок Жизни" 3-4-го уровней (ПодСознание) и 5-7-го уровней (Сознание). Таким образом, Сеть "Творения и Развития" соответствует уровню ПодСознания и Сознания Человека.

Человечество Пятой Расы для подготовки к переходу в Шестую Расу начало активизировать Сеть "Объединения и Трансмутации", перейдя на новые матрицы НадСознания "Цветок Вселенской Духовной Любви" (ЦВДЛ) 8-12-го уровней (8-ой

---

Вселенский Е.Н. "Тайна Великих пирамид"  
уровень отвечает животному миру в Шестой Расе). Таким образом, эта Сеть отвечает уровню НадСознания Человека.

Шестая Раса начинается с активизации Сети "Вознесения" и разработки матриц ЦВДЛ 13-20-го уровней (СверхСознание, или ПодОсознание).

Для перехода в Седьмую Расу необходимо активизировать Сеть "Духовного Преображения", разрабатывая матрицы ЦВДЛ 21-33-го уровней (Осознание).

Для перехода в Восьмую Расу необходимо активизировать Сеть "Духовного Озарения" с матрицами ЦВДЛ 34-54-го уровней (НадОсознание).

Для Высших Рас необходимо активизировать Сеть "Духовного Озарения", разрабатывая матрицы "Цветок Вселенской Духовной Любви" 55-88-го уровней (СверхОсознание или ПодЗнание) и Сеть "Духовного Просветления" с матрицами: 89-143-го уровней (Знание), 144-232-го (НадЗнание), 233-го уровня и выше (СверхЗнание и ГиперСверхЗнание).





Рис. 5.4.2-1.

Перевод Человечества с матрицы "Цветок Жизни" Пятой Расы на новые матрицы "Цветок Вселенской Духовной Любви" Шестой и Высших Рас



Рис. 5.4.2-2.  
Схема подключения к Планетарным кристаллическим решёткам и активизация тел Человека Творения и Развития (1-2), Объединения и Трансмутации (3), Вознесения (4), Духовного Преображения (5), Озарения (6-7), Просветления (8-10)

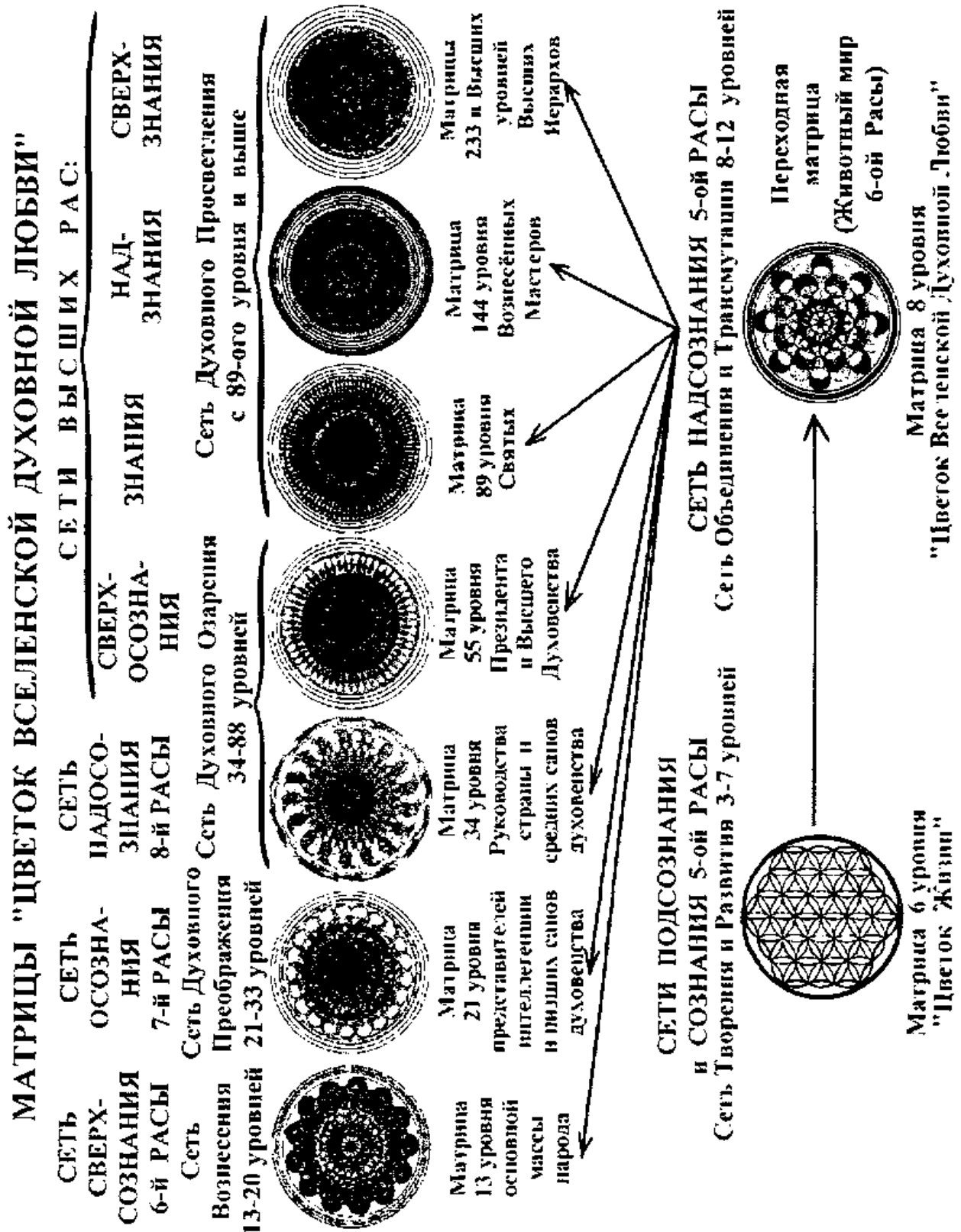

Рис. 5.4.2-3 А.  
Общая схема энергоинформационного подключения при проведении гиперценденментарной медитации Вселенского (ГМВ)



Рис. 5.4.2-3 Б.  
Схема энергоинформационного подключения при ГМВ для активизации Сети "Объединения и Трансмутации" 8-го уровня

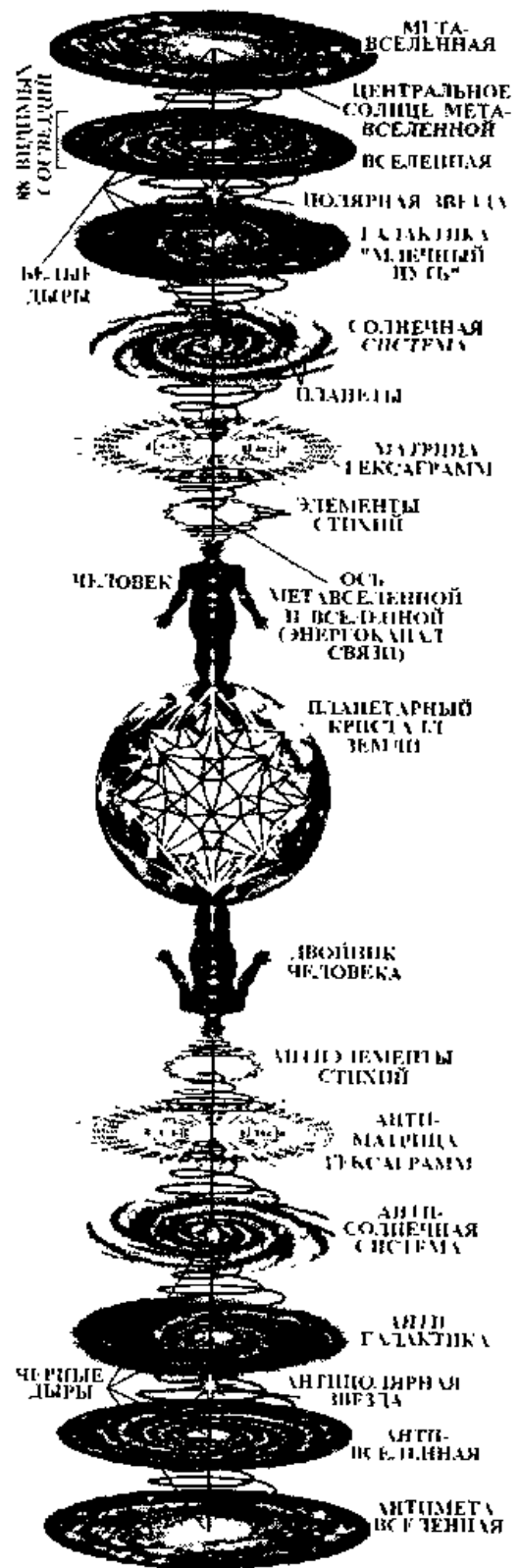

Рис. 5.4.2-3 В.  
Схема энергоинформационного подключения при ГМВ для активизации Сети "Вознесения" 13-го уровня

Схема энергоинформационного подключения при проведении гиперцендентальной медитации Вселенского (ГМВ) по активизации выше приведённых Сетей представлена на рис. 5.4.2-3. Подключение осуществляется через двойников Человека для работы в параллельных и зеркальных пространствах (мирах). Энергетический канал человека выстраивается по Оси Вселенной и МетаВселенной и проходит через 13-ю Звезду в созвездии Дракона и Полярную Звезду в созвездии Малой Медведицы (рис.5.4.2-3Г). Этот канал последовательно проходит через матрицу Стихий, матрицу из 64-х гексаграмм (для 8-го уровня - это

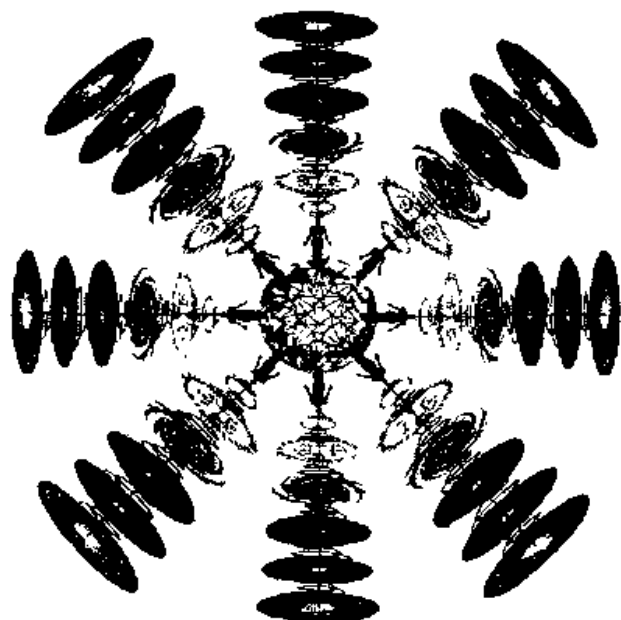
матрица ба гуа из восьми триграмм [42]), матрицы Солнечной системы, нашей Галактики, Вселенной и МетаВселенной (подробнее о ГМВ см. раздел 5.7)

Легенда гласит, что, "когда Малая и Большая Медведицы родят Дракона, наступит новое время и Человечество будет другим". Это означает, что Ось нашей Вселенной, проходившая ранее только через Полярную звезду Малой Медведицы, будет теперь проходить и через звёзды Большой Медведицы, а также через Тринадцатую Звезду в хвосте созвездия "родившегося" Дракона. Этот момент соответствует Квантовому Переходу – смене полюсов на Земле.

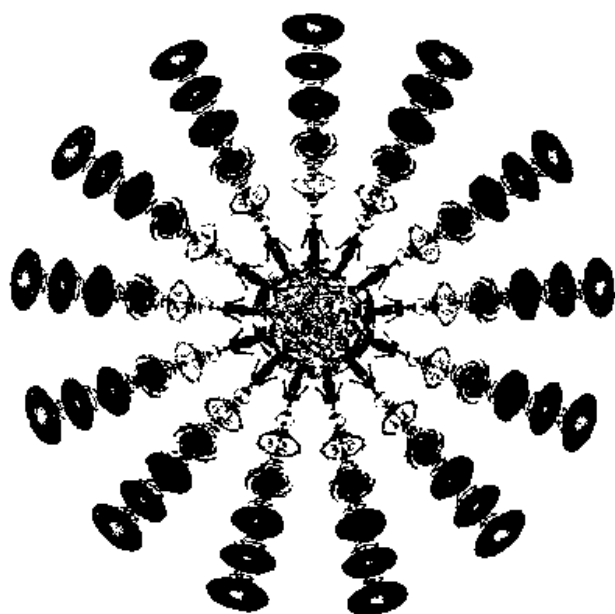

Рис. 5.4.2-3 Г.

Схема энергоинформационного подключения к созвездиям при ГМВ

## 5.5. СОЗДАНИЕ СОТОВОЙ СЕТИ МНОГОУРОВНЕВЫХ ПИРАМИД ВСЕЛЕНСКОГО ДЛЯ ПЛАНЕТАРНОЙ СВЯЗИ И ЗАЩИТЫ ЧЕЛОВЕЧЕСТВА

### 5.5.1. Пирамиды – биорезонаторы и гармонизаторы энергий пространств. Эпоха Водолея – эпоха многоуровневых пирамид Вселенского

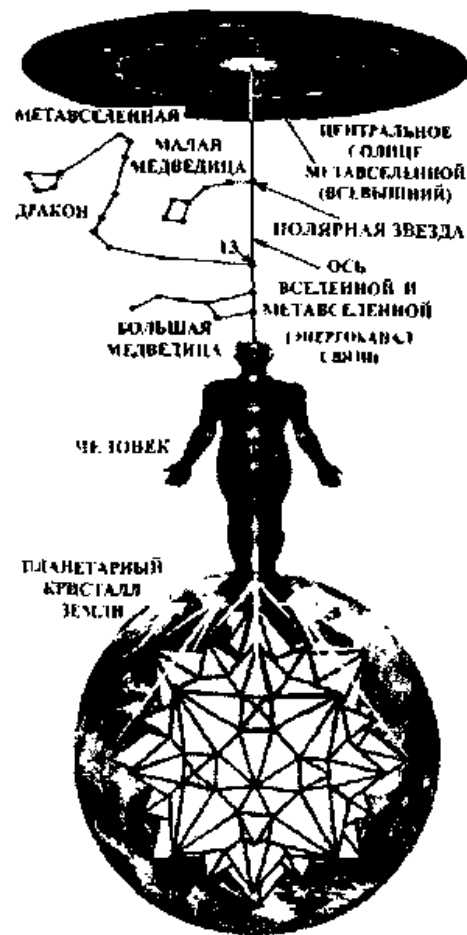
Пирамиды являются биорезонаторами – приёмниками и передатчиками Космической энергии – и представляют собой объёмно-голографические энергоинформационные (торсионные) матрицы Сознания, через которые происходит включение в кристаллические решётки планеты Земля и Мироздания.

Известно, что пирамиды благотворно влияют на человека и животных (избавление от болезней, нейтрализация негативной кармы), облагораживают продукты питания (например, дешёвый кофе становится приятным и ароматным, вино и сигареты улучшают своё качество), нейтрализуют радиацию и другие экологические загрязнения (захоронения химических, бактериологических и др. отходов), гармонизируют окружающее пространство, создают вокруг себя зону экологической и сейсмической устойчивости, снижают вероятность возникновения пожаров [3], [45], [46].

Там, где стоят пирамиды, создаются сконцентрированные энергоинформационные торсионные поля с правосторонним вращением, которые оказывают благотворное и гармонизирующее действие на окружающую среду обитания (природу) и Человека.

Ввиду смены полюсов планеты Земля, происходит разрушение кристаллических энергоинформационных решёток поля Сознания Земли с 1-го по 7-й уровней под воздействием приходящих Космических энергий. Вот почему пирамиды низших уровней: с 3-го по 7-ой (например пирамиды А. Е. Голода четвёртого уровня [46]) – перестают работать, так как через них происходит включение в эти разрушающиеся кристаллические решётки. Отметим, что это не относится к четырёхугольным Великим Пирамидам (в Гизе, Крыму и др.), поскольку они являются Планетарными биокомпьютерами и имеют автоматическую электронную корректировку.

Поэтому в настоящее время необходимо устанавливать многоуровневые пирамиды Вселенского (8-го, 13-го, 21-го, 34-го, ... уровней - по последовательности Фибоначчи), связанные с соответствующими кристаллическими решётками, которые стабильны в настоящее время и останутся стабильными в будущем. Через такие пирамиды произойдёт Переход Человечества трёхмерного пространства в четырёхмерно.

В МЦКР запатентованы такие многоуровневые пирамиды Вселенского высотой около 1 метра. Эти пирамиды, установленные в представительствах МЦКР в г. Кораблино и г. Новомичуринске Рязанской области, за год нейтрализовали радиацию в двух районах (Кораблинском и Пронском), с которых был снят

Вселенский Е.Н. "Тайна Великих пирамид"  
статус "чернобыльских зон". За счёт их работы была создана зона экологической и сейсмической безопасности.

### 5.5.2. Построение пирамид Вселенского по принципу Золотого Сечения

Многоуровневые пирамиды академика Е. Н. Вселенского (рис. 5.5.2-1) строятся по принципу Золотого Сечения: отношение высоты пирамиды  $H_n$  к длине стороны  $a_n$  правильного  $n$ -угольника, лежащего в её основании, равно коэффициенту Золотого Сечения  $\varphi$ :

$$H_n / a_n = \varphi = (1 + \sqrt{5})/2 = 1,61803...$$

Отметим, что в известных Египетских, подземных Крымских и других Великих пирамидах четвёртого уровня ( $n = 4$ ) заложено обратное соотношение:  $H_4 / a_4 = 1/\varphi$ , что неприемлемо для многоуровневых пирамид Вселенского, длины сторон основания  $a_n$  которых с ростом  $n$  должны быстро уменьшаться относительно высот  $H_n$  этих пирамид.

Приведённое значение коэффициента Золотого Сечения  $\varphi_5 = (1 + \sqrt{5})/2$  справедливо только для 5-го уровня Сознания ( $n = 5$ ) времён расцвета СССР.

В общем случае коэффициент Золотого Сечения  $\varphi_n$  определяется по формуле:

$$\varphi_n = (1 + \sqrt{n})/2,$$

где  $n$  - число уровня Сознания Человечества, которое совпадает с числом сторон  $n$  правильного  $n$ -угольника, лежащего в основании пирамиды (число её боковых граней).

Поэтому длины боковых рёбер  $L_n$   $n$ -угольных пирамид Вселенского связаны с диаметрами окружностей  $D_n$ , описанных вокруг основания этих пирамид, соотношением:

$$2L_n = D_n \sqrt{[(1 + \sqrt{n})^2 \sin^2(180^\circ/n) + 1]}.$$

Так как длина стороны  $a_n$  правильного  $n$ -угольника, лежащего в основании пирамиды, связана с диаметром окружности  $D_n$ , описанной вокруг основания, равенством:

$$a_n = D_n \sin(180^\circ/n),$$

то получаем формулу, связывающую длину бокового ребра  $L_n$  с длиной стороны основания  $a_n$ :

$$2L_n \sin(180^\circ/n) = a_n \sqrt{[(1+\sqrt{n})^2 \sin^2(180^\circ/n) + 1]}.$$

Внешний вид многоуровневых пирамид Вселенского, построенных по принципу Золотого Сечения, приведён в разделе 5.9.4 и 5.9.5.



Рис. 5.5.2-1.

Чертёж правильной  $n$ -угольной пирамиды (на рисунке  $n = 8$ ).

**А.** Вид сбоку. **Б.** Вид сверху. Обозначения:  $H_n$  - высота пирамиды;  $a_n$  - длина стороны правильного  $n$ -угольника, лежащего в основании пирамиды;  $D_n$  - диаметр окружности, описанной вокруг основания;  $L_n$  - длина бокового ребра пирамиды

### 5.5.3. Создание сотовой сети многоуровневых пирамид Вселенского для связи с кристаллическими энергоинформационными решетками Земли и создания зон экологической и сейсмической безопасности

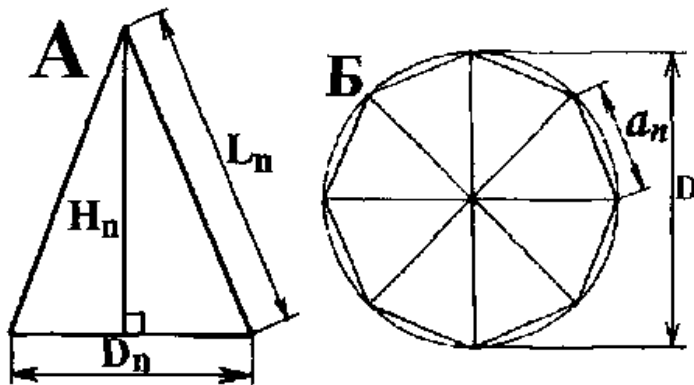
Создание сотовой системы (сети) многоуровневых пирамид академика Е. Н. Вселенского обеспечивает подключение (через Планетарные биокомпьютеры - Великие пирамиды) к Планетарным энергоинформационным кристаллическим решёткам Ноосферного образования нашей планеты, которые, в свою очередь, включены в кристаллическую решётку всего Мироздания (Солнечной системы, Галактики и Вселенной) (рис. 5.5.3-1, 5.5.3-2).

Поскольку энергия, циркулирующая в этих кристаллических решётках беспредельна, за счёт этого мы подключаемся к фактически бесконечному источнику энергии. Таким образом, Планетарная решётка Ноосферы Вернадского притягивается на Землю

сетью пирамид, что создаёт поляризацию кристаллических структур минералов на поверхности планеты. За счёт этого образуется проекция этой Планетарной решётки на поверхности планеты в виде защитного поля и соответствующих ему зон экологической и сейсмической безопасности (устойчивости), защищённых от экологических катастроф (рис. 5.5.3-1 - 5.5.3-4).

Поскольку в этом поле заключена энергия всего Мироздания, за счёт этого можно осуществить защиту всего Человечества при планетарной катастрофе (прежде всего от обломков разрушающихся зданий и других объектов). Так сбудется Библейское предсказание: "...Царство Божье придёт на Землю". До этого энергиями кристаллических решёток Восьмого и Тринадцати уровней памяти Земли пользовались только следующие Посвященные: представители духовенства в своих религиозных ритуалах (например при венчании – брак на Небесах), Высшая Религиозная Иерархия, царствующие особы (Цари и Короли – помазанники Божьи) и члены Мальтийского Ордена, олицетворяющего Божественную власть на Земле.

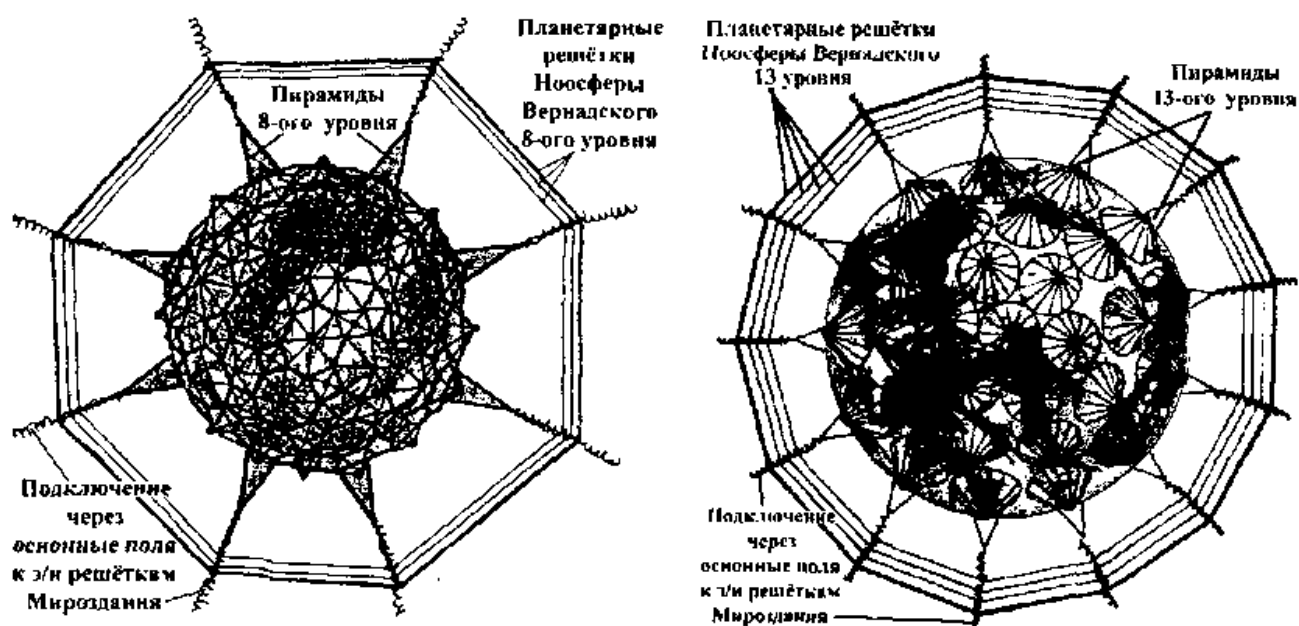

**Восьмой уровень**

**Тринадцатый уровень**

Рис. 5.5.3-1.

*Сотовые сети разных уровней, построенные из пирамид Вселенского, для связи с кристаллическими энергоинформационными решётками Земли и Мироздания с целью создания зон экологической и сейсмической безопасности*



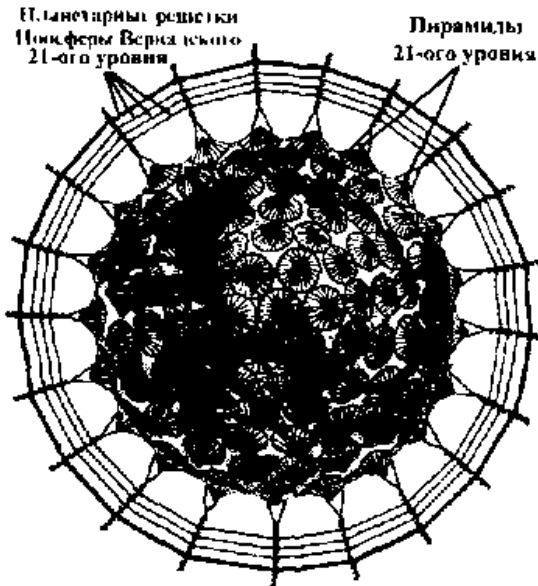

Двадцать первый уровень

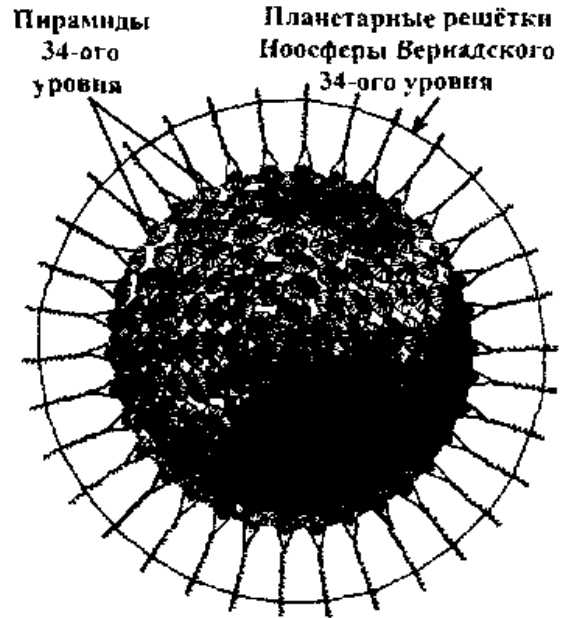

Тридцать четвертый уровень

Рис. 5.5.3-1. (Продолжение)

Сотовые сети разных уровней, построенные из пирамид Вселенского, для связи с кристаллическими энергоинформационными решётками Земли и Мироздания с целью создания зон экологической и сейсмической безопасности



Рис. 5.5.3-2.

Схема создания зон экологической и сейсмической безопасности на поверхности Земли как проекции Планетарных кристаллических энергоинформационных решёток Ноосферного образования и Мироздания (показаны решётки 8-го и 13-го уровней)

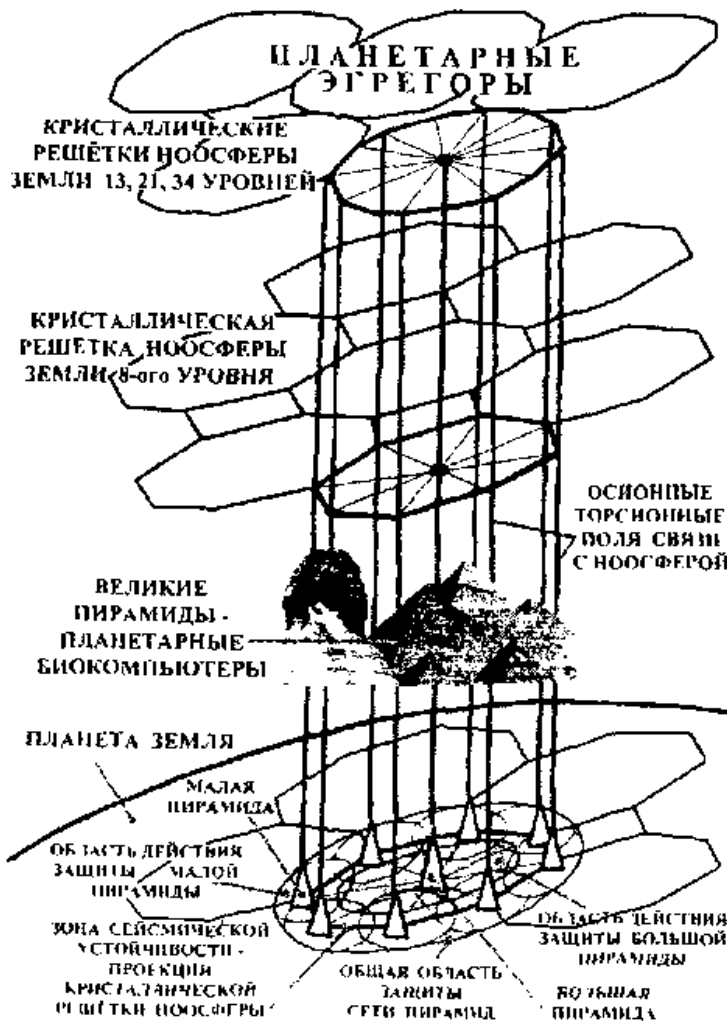

Рис. 5.5 3-3.

Схемы самых простых сотовых сетей из пирамид Вселенского 8-го и 13-го уровней (от одной до девяти) для защиты населённых пунктов, регионов и стран. Центральная пирамида - 13-го уровня, а по периметру - восьмого уровня пирамиды

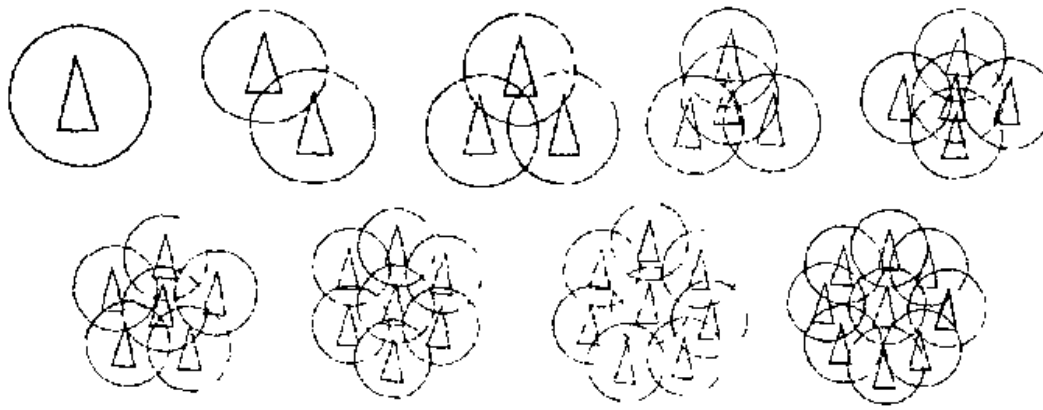

Рис 5 5 3-4

Создание зон экологической и сейсмической безопасности России, Украины, Белоруссии и других республик СНГ за счёт сотовой сети пирамид Вселенского как проекций Планетарных кристаллических решёток Нюосферного образования

#### **5.5.4. Строительные технологии изготовления пирамид Вселенского**

---

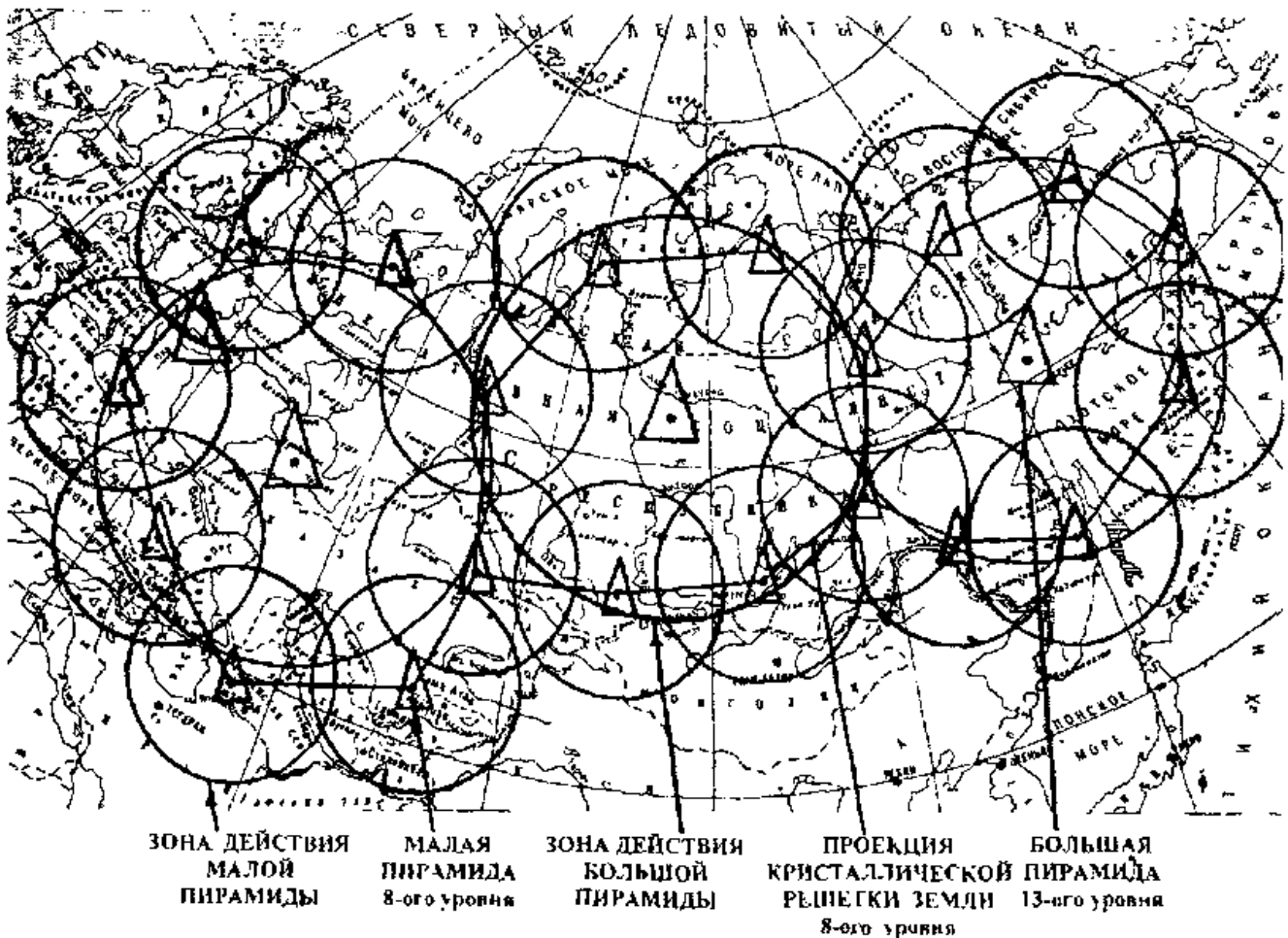
Пирамиды должны быть изготовлены из натурального природного камня, например из блоков такого камня произвольных размеров. Пустоты между блоками допускается засыпать натуральными природными материалами (песок, гравий и т. п.). Каменные блоки удерживаются за счёт трения, возможно применение всевозможных геометрических соединений из таких камней. Категорически запрещается применять синтетические материалы, созданные человеком: цемент, кирпич, бетонные блоки, металл, дерево и т. п. Природные материалы находятся в резонансе с планетой и сохраняются при Переходе, а синтетические – будут разрушены. В пирамидах допускается создание помещений (пустот) для проведения различных исследований с соответствующими надёжными природными каменными перекрытиями. Вход в такие помещения при наступлении смены полюсов рекомендуется заложить каменными блоками. Возможно лишь кратковременное пребывание людей в таких помещениях, так как внутри них существует очень мощное положительное излучение, длительное воздействие которого на организм человека нежелательно. Рядом с пирамидами рекомендуется построить различные оздоровительные, и исследовательские объекты, а также обычные населённые пункты для их защиты, оздоровления населения и т. п.). Но все эти сооружения излучение пирамид (правосторонние торсионные и другие поля) будет оказывать благотворное и гармонизирующее действие.

При изготовлении фундамента пирамид необходимо снять верхний слой грунта, относящийся к деятельности нашей Цивилизации, до уровня древних Цивилизаций. Обычно этот слой загрязнен синтетическими материалами и поэтому будет нестабильным во времени. Пирамиды, построенные на таком слое, будут разрушены. Допускается изготовление подземного фундамента пирамид из древнего камня, природного гравия, морской гальки, природного песка и др. Толщина подземного фундамента, состоящего из блоков произвольных размеров из натурального камня, подбирается, исходя из размеров пирамид и местных условий, так

чтобы фундамент мог выдержать нагрузку с тройным запасом прочности. Верхние части пирамид (резонаторы) должны быть сделаны из целого натурального природного камня (монолита).

В пирамидах делаются специальные полости для размещения в них концентраторов энергии (авторское "ноу-хау"), которые примерно в тысячу раз усиливают мощность защитного излучения пирамид и, соответствующие, радиусу зон защиты, экологической и сейсмической безопасности. У автора существуют и другие "ноу-хау" для увеличения мощности излучения пирамид без увеличения их размеров, которые могут применяться в процессе строительства.

Радиус действия и мощность гармонизирующего излучения высокочастотных пирамид Вселенского, по крайней мере, в тысячу раз превышает параметры аналогичных четырёхугольных пирамид, которые соответствуют четвертому уровню (ПодСознание Пятой Расы!). Поэтому пирамиды А. Е. Голода [46] на сегодняшний день потеряли свою актуальность, поскольку, как было отмечено выше, соответствующие им Планетарные кристаллические энергоинформационные решётки четвертого уровня разрушены. Ещё раз повторим, что это не относится к четырёхугольным Великим Пирамидам, поскольку они являются Планетарными биокомпьютерами и имеют автоматическую электронную корректировку.

Желающим построить многоуровневые пирамиды Вселенского автор может предоставить необходимые расчёты и чертежи (тел./факс (095) 901-15-00, 214-16-00).

---

## **5.6. СОЗДАНИЕ "СТОУНХЕНДЖЕЙ ВСЕЛЕНСКОГО" – ПРОЕКЦИЙ ВСЕЛЕНСКОГО ХРАМА СВЕТА ДЛЯ РЕАЛИЗАЦИИ ПЛАНЕТАРНЫХ НАУЧНЫХ ПРОЕКТОВ МЦКР**

---

В июле 2001 г. представителями МЦКР под руководством Е. Н. Вселенского, совместно с Институтом Ноосферы (Крым, координатор В. П. Бобова) и группой контактёров Крыма "Терра" (руководитель С. С. Сушкевич) и др., был построен "Стоунхендж Вселенского". Это мандала-матрица "Цветок Вселенской Духовной Любви" – проекция



Рис. 5.6-1 А.

Проведение ГМВ вокруг "Стоунхенджа Вселенского" – мандалы-матрицы "Цветок Вселенской Духовной Любви" – проекции Вселенского Храма Света вблизи Красных пещер (село Перевальное, г. Симферополь, АР Крым, Украина)

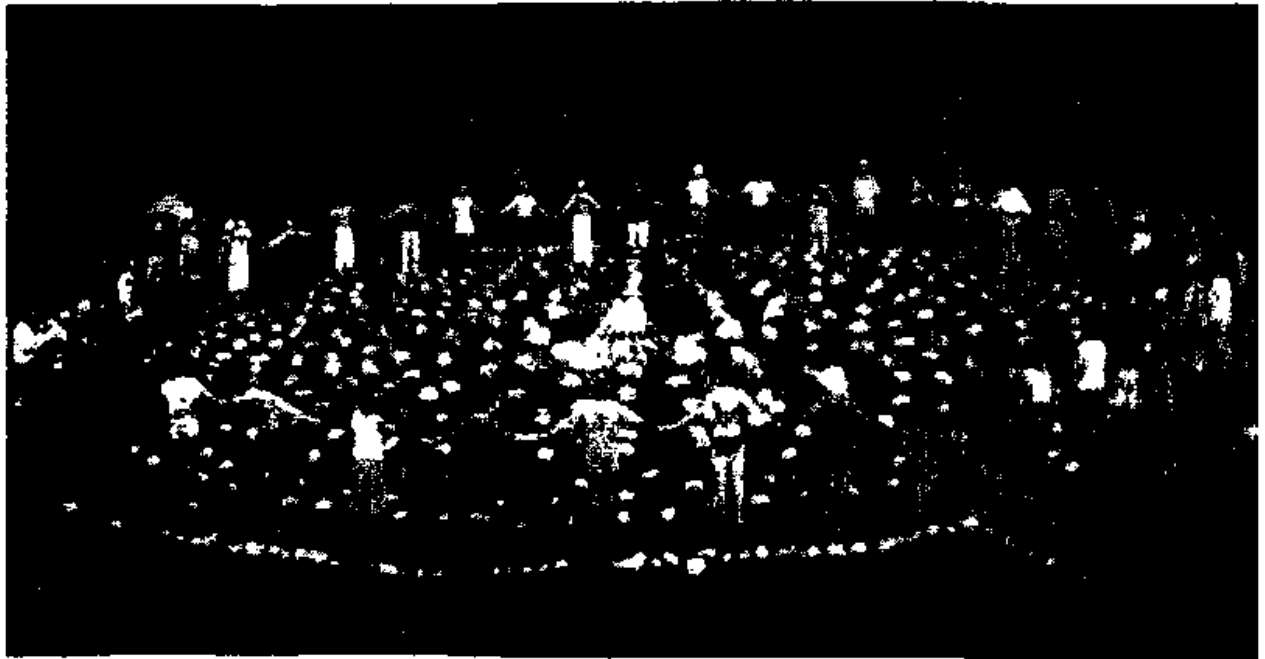

Рис. 5.6-1 Б

"Стоунхендж Вселенского" – мандалы-матрица "Цветок Вселенской Духовной Любви" (ЦВДЛ) – проекция Вселенского Храма Света в г. Одессе на Украине



Рис. 5 6-1 В

"Стоунхендж Вселенского" – мандала-матрица ЦВДЛ - проекция Вселенского Храма Света в г Мукичево (Закарпатская область, Украина)



Рис 5 6-1 Г

"Стоунхендж Вселенского" – мандала-матрица ЦВДЛ - проекция Вселенского Храма Света в г Кораблино (Рязанская область, Россия)



Рис. 5.6-1 Д.

"Стоунхендж Вселенского" – мандала-матрица ЦВДЛ - проекция Вселенского Храма Света в г. Новомичуринске (Рязанская область, Россия)



Рис. 5.6-1 Е.

Проведение ГМВ вокруг мандалы московского "Стоунхенджа Вселенского" (г. Москва, ул. Корнейчука, дом 16, возле МКАД, метро "Алтуфьево") для создания бескризисных эгрегоров, энергозащиты и гармонизации экологии Москвы, России и планеты



Рис. 5.6-2.  
Структурная схема строения "Стоунхенджа Вселенского" - мандалы-матрицы "Цветок Вселенской Духовной Любви" - проекции Вселенского Храма Света для защиты регионов и оздоровления экологии Человека, Земли и Космоса



Рис. 5.6-3.  
Схема мандалы-матрицы московского "Стоунхенджа Вселенского" с местом проведения огнехождений



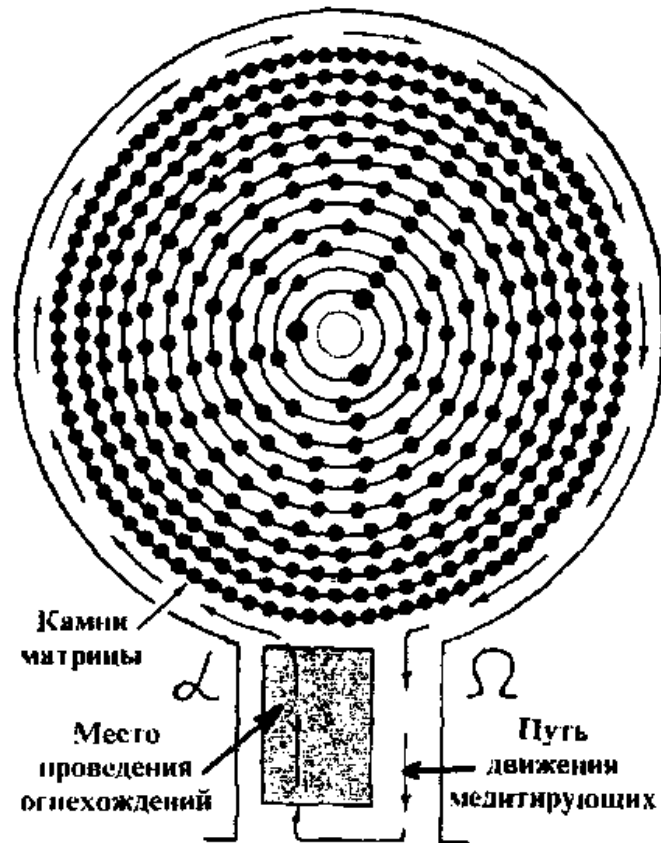

Рис 5 6-4

Внешний вид центральных частей энергоинформационных мандал-матриц - проекций Вселенского Храма Света

16-ого уровня: Красные пещеры (А), г. Одесса (Б), г. Мукачево (В); 21-ого уровня: г. Кораблино (Г) и г. Новомичуринск (Д); 34-ого уровня г. Москва (Е)

Вселенского Храма Света вблизи Красных пещер (Симферополь, Крым, рис. 5.6-1 А). На этом рисунке показано проведение гармонизирующей гиперцендентальной медитации Вселенского (ГМВ, см раздел 5.7) с использованием построенной мандалы-матрицы.

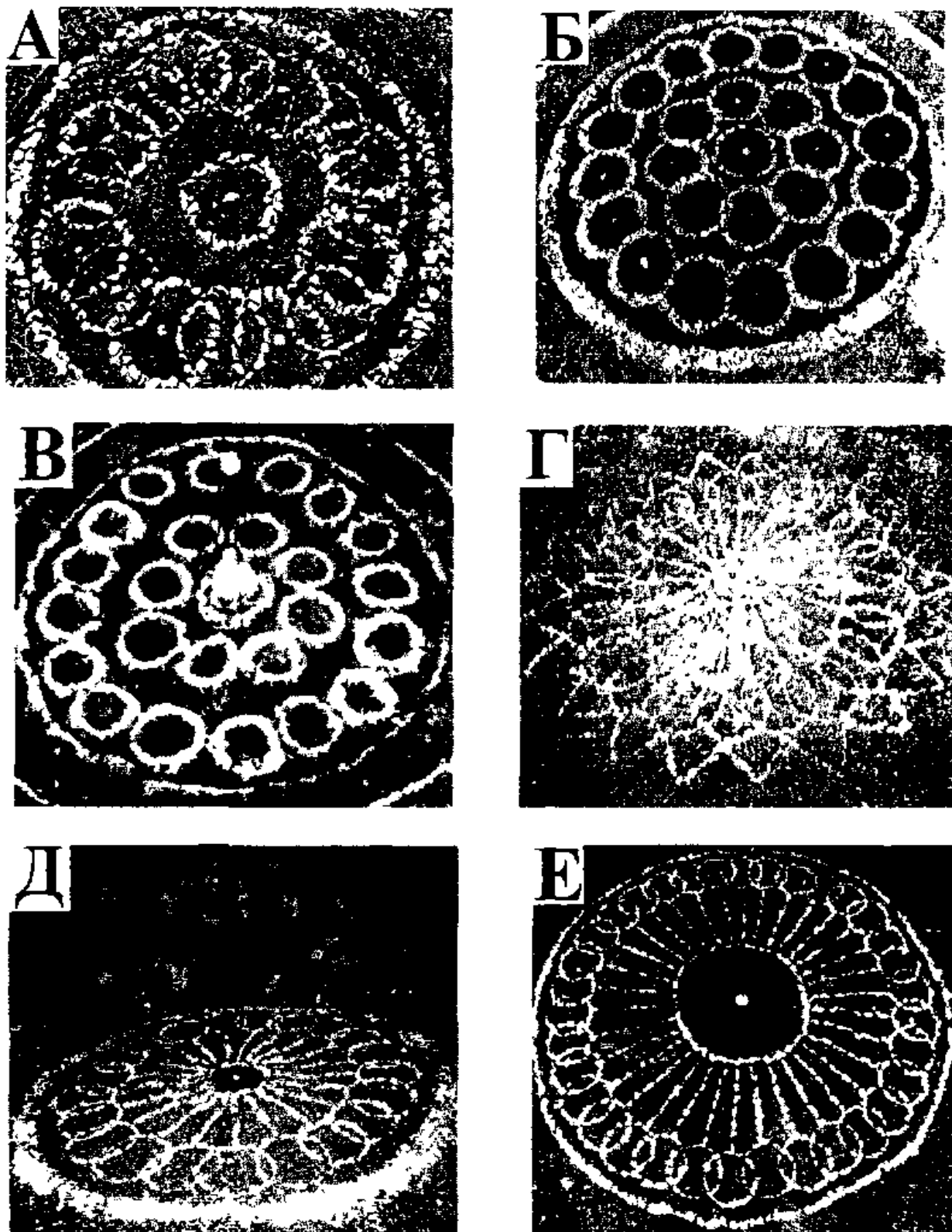
В дальнейшем для реализации восьми Планетарных научных проектов МЦКР (см. раздел 5.1), согласно схеме, приведённой на рис. 5.6-2, были построены аналогичные "Стоунхенджи Вселенского" – энергоинформационные мандалы-матрицы в городах: Одессе и Мукачево (Украина), Витебске (Беларусь), Кораблино и Новомичуринске (Рязанская область, Россия) и Москве (рис. 5.6-1, 5.6-3).

Все эти мандалы-матрицы были подключены к Единому Планетарному Кристаллу Земли и через Планетарные биокомпьютеры - Великие пирамиды к Планетарным кристаллическим энергоинформационным решёткам Ноосферного образования нашей планеты и к эгрегорам соответствующих регионов для защиты последних.

Общая схема построения "Стоунхенджей Вселенского" – мандал-матриц "Цветок Вселенской Духовной Любви" – проекций Вселенского Храма Света – приведена на рис. 5.6-2. Мандалы строятся по принципу круговой матрицы Стоунхенджа и представляют собой тринадцать концентрических окружностей, выложенных из мелких камней (число "13" является числом Перехода в Шестую Расу). На этих окружностях симметрично расположены большие камни, число которых соответствует числам последовательности Фибоначчи (с гармониками), определяющей развёртывание спиралей нашей Галактики и Вселенной. Внутри первой центральной окружности находится фрагмент матрицы "Цветка Вселенской Духовной Любви", выложенный из маленьких камней (рис. 5.6-4). На второй окружности расположены 3 больших камня, на третьей – 5, далее – 8, 13, 16 (гармоника 8), 21, 26 (гармоника 13), 34, 42 (гармоника 21), 55, 68 (гармоника 34) и на последней тринадцатой окружности – 89 больших камней. В принципе, каждый из этих кругов в отдельности на тонких планах представляет собой матри-

Вселенский Е.Н. "Тайна Великих пирамид" \_\_\_\_\_  
цу "Цветка Вселенской Духовной Любви" соответствующего  
уровня по числам Фибоначчи.

Для активизации и усиления энергетики этих мандал в их центральные части закладываются специальные хрустальные кристаллы в виде шаров, возможны и другие варианты. Внешний вид центральных частей построенных матриц приведён на рис. 5.6-4.

Мандалы-матрицы МЦКР служат для перекристаллизации Единого Планетарного Кристалла с 5-го уровня Сознания (икосаэдрический додекаэдр), проявляющегося на поверхности Земли в виде "Русской сетки" на новые активизированные МЦКР Планетарные кристаллы 8-го, 13-го, 21-го, 34-го, 55-го, 89-го и других Высших уровней Осознания, находящиеся внутри Земли. В центральные части мандал-матриц выходят энергетические лучи, идущие из центров этих кристаллов через вершины последних. За счёт такой перекристаллизации осуществляется перевод Сознания Человечества и всего живого на Земле на последующие эволюционные уровни, определяемые последовательностью Фибоначчи.

На поверхности Земли в местах расположения мандал-матриц – проекций Вселенского Храма Света – спроецирован Вселенский энергетический канал, ось которого проходит через Полярную звезду. Такие мандалы-матрицы подключены через Планетарные биокомпьютеры – Великие Пирамиды Земли к кристаллическим энергоинформационным решёткам Мироздания, т. е. к практически беспредельному источнику энергии. Это даёт возможность проводить гармонизирующие Планетарные, Галактические и Вселенские гиперцендентальные медитации Вселенского (ГМВ, см. раздел 5.7), используя небольшое число медитирующих. Энергетика таких медитаций существенно возрастает, если они проводятся как огнехождения, где используется стихия огня для очищения, оздоровления и выполнения Планетарной работы.

Участники огнехождения проходят в изменённом состоянии Осознания по горящим углям костра (рис. 5.6-5). При этом происходит осознанное открытие сверхспособностей, когда человек не получает ожогов и способен выдерживать большие перегрузки (подготовка спецгрупп выживания и Служб спасения в экстремальных ситуациях). Далее медитирующие движутся вокруг



Рис. 5.6-5.

*Огнехождение – отжиг негативной кармы в процессе групповой гармонизирующей ГМВ для нейтрализации и трансформации негативной энергии (программы уничтожения, убийств, насилия, зависимостей, страхов, комплексов, ревности, обид и т. п.) в позитивные программы Формулы Успеха Вселенского*

мандалы-матрицы, модулируя её энергоинформационные потоки своими словами, желаниями, чувствами, мыслями, внутренними духовными устремлениями и направляя энергию этих планов для реализации Планетарных научных проектов МЦКР, в том числе для нейтрализации кризисов во всех сферах жизни человека (построение экономически мощного и финансово независимого государства), для создания в России, на Украине, в Белоруссии и на планете бескризисного эгрегора пространства Гармонии Золотого Века и привлечения энергопотоков Формулы Вселенского: Успеха, Богатства, Духовности, Счастья, Любви, Мудрости и Гармонии.

Методика гиперцендентальной (сверхзапредельной) медитации Вселенского по гармонизации многомерных пространств приведена в следующем разделе.

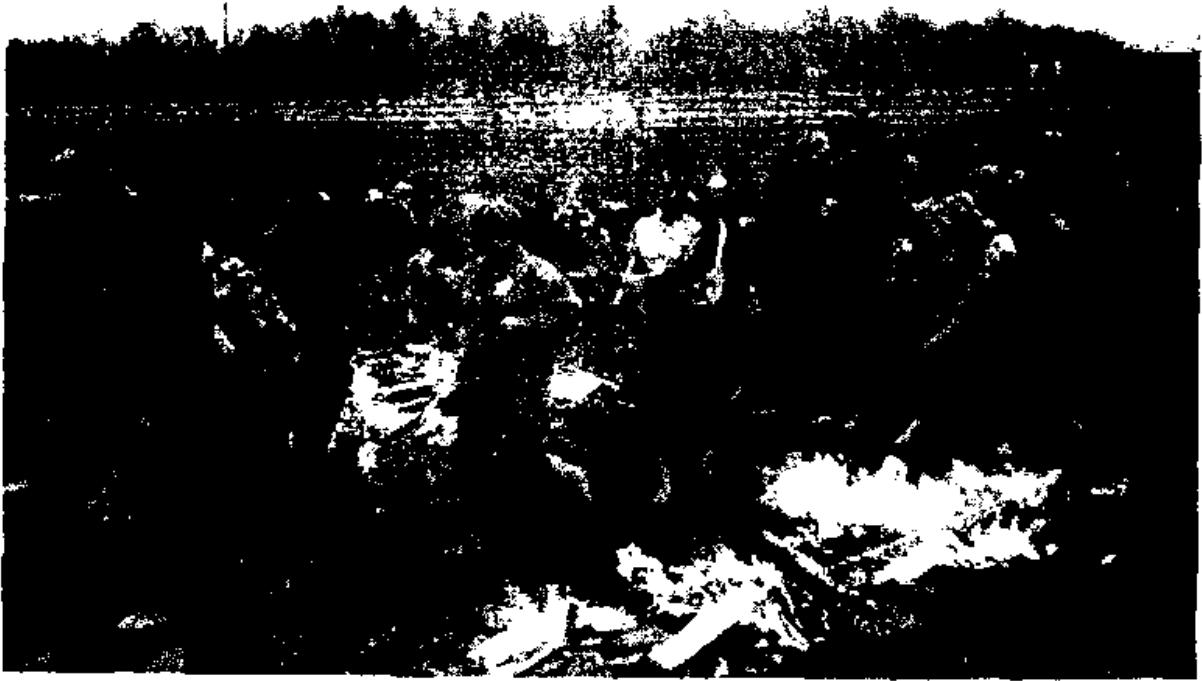
## **5.7. ГИПЕРЦЕНДЕНТАЛЬНАЯ (СВЕРХЗАПРЕДЕЛЬНАЯ) МЕДИТАЦИЯ ВСЕЛЕНСКОГО (ГМВ) ПО ГАРМОНИЗАЦИИ МНОГОМЕРНЫХ ПРОСТРАНСТВ**

### **5.7.1. Подготовка к ГМВ**

Для подготовки к Планетарной работе с использованием ГИПЕРЦЕНДЕНТАЛЬНОЙ (СВЕРХЗАПРЕДЕЛЬНОЙ) МЕДИТАЦИИ ВСЕЛЕНСКОГО (ГМВ) необходимо:

- 1. Физическое очищение.** Провести полный курс физического очищения всего организма по системам Н. А. Семеновой [47], [48]; Г. П. Малахова [49]; В. Т. Лободина [50] или другим аналогичным методикам [51], [52], [53].
- 2. Духовное очищение.** Пройти духовное очищение от психической грязи, посетив не менее трёх церквей или храмов той религии, которой Вы придерживаетесь. Отстоять в них литургии или другие службы, объединившись со всеми, кто находится в храме, активно работая (молясь) за всё Человечество. Можно использовать для духовного очищения и другие интеллектуально-духовные практики: различные медитации [54], [55]; специальные техники дыхания (пранаяма [56]; ребефинг [57], [58]; холотропное дыхание [59], [60], сферонное, торонное и другие дыхания Е. Н. Вселенского [30]); методики Цигун [61], [62]; Йоги [9], [63], [64]; Тантры [65], [66]; Рэйки [67] и др. [68].
- 3. Огненное очищение.** Пройти огненное очищение (крещение стихией огня) своей ауры от негативной энергоинформации (кармы) через огнехождение или прыжки через костёр, как на празднике Ивана Купалы или русской масленицы с хороводами вокруг костра.
- 4. Знания о медитации.** Изучить теорию проведения обычных медитаций и основы их практического проведения [55], [69], [70], [71], [72], [73], [74].
- 5. Наличие пирамид Вселенского.** Рекомендуется использовать при проведении ГМВ высокочастотные многоуровневые

пирамиды Вселенского 8-го, 13-го, 21-го, 34-го, 55-го и высших уровней, а также конусы (пирамиды бесконечного уровня) (рис. 5.7.1-1, подробнее см. разделы 5.9.4 и 5.9.5).



Рис. 5.7.1-1.

Общий вид многоуровневых пирамид Вселенского, применяемых в ГМВ. Диаметры оснований первых трёх пирамид - от 25 до 50 см, диаметр основания четвертой пирамиды - 1,3-1,5 м



Рис. 5.7.1-2.

Общий вид генераторных кристаллов: кардиоида и шара

- 6. Наличие генераторных кристаллов.** Для концентрации общегрупповой энергии при проведении ГМВ руководителю группы рекомендуется иметь при себе генераторные кристаллы из хрусталя (высококачественное стекло или природный кварц) в виде кардиоида или шара диаметром от 2 до 5 см (рис. 5.7.1-2, подробнее см. раздел 5.9.3). Через эти кристаллы производится настройка на Планетарные биокомпьютеры, а через последние осуществляется связь с энергоинформационными кристаллическими решётками Мироздания.
- 7. Наличие необходимого числа участников ГМВ.** Минимальное число участников для эффективной Планетарной работы составляет восемь человек. Поскольку эффективность ГМВ с добавлением каждого последующего участника возрастает в геометрической прогрессии, желательно собирать для медитаций большую группу.



Рис. 5.7.1-3 А.

Внешний вид многослойных энергоинформационных (торсионных и др) полей МУЗ вокруг человека



Рис. 5.7.1-3 Б.

Схема строения многослойных энергоинформационных полей МУЗ вокруг человека после их активизации

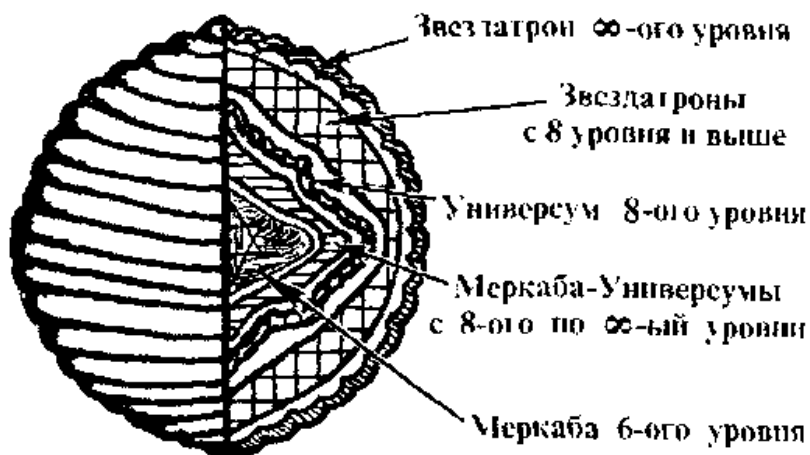

Рис. 5.7.1-3 В.

Схема связи многослойных торсионных полей "Меркаба-Универсум-Звездатрон" (МУЗ) Человека с Мирозданием

8. Знание о системе защит "Меркаба-Универсум-Звездатрон" (МУЗ) и умение ими пользоваться. Изучить теорию построения многослойных энергоинформационных (торсион-

ных) защит МУЗ и активизировать вокруг себя хотя бы одну из них (рис. 5.7.1-3). К настоящему времени в МЦКР активизировано 28 видов (слоёв) таких защит и выпущены методические пособия к ним (подробнее см. [30]).

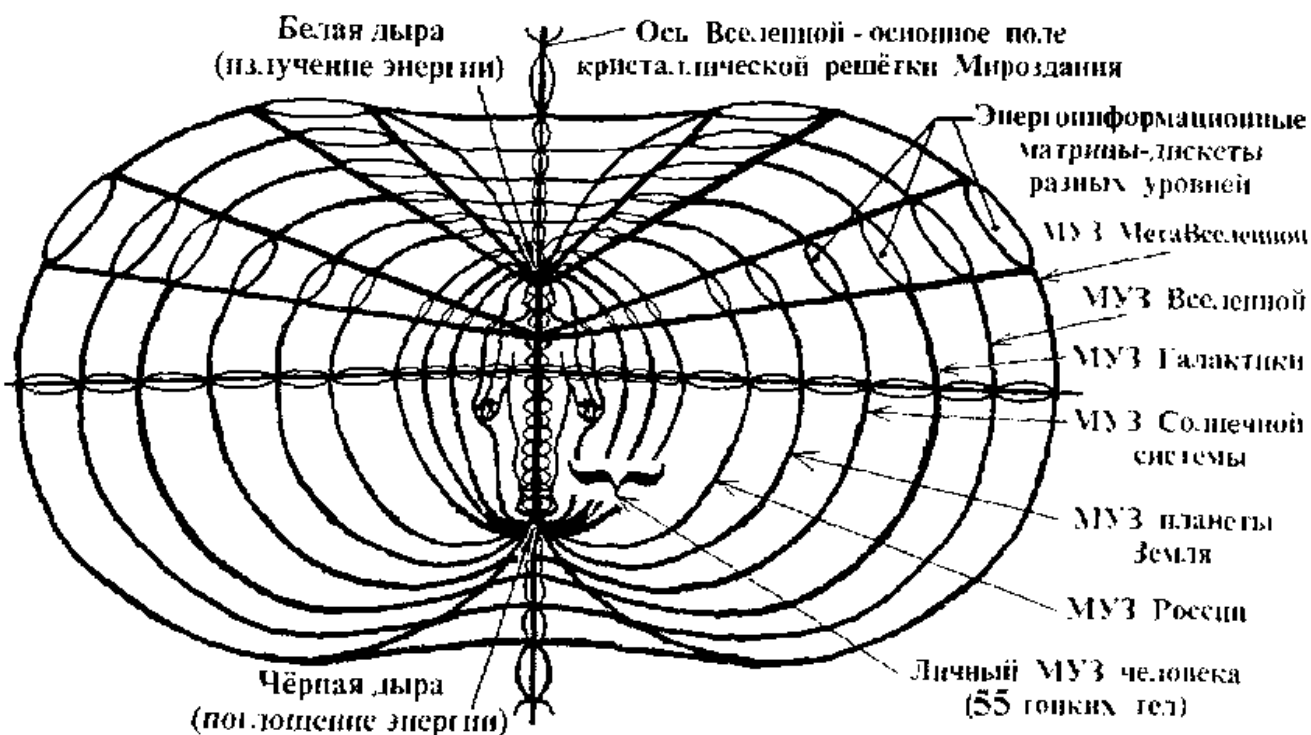
### **5.7.2. Техника безопасности при проведении ГМВ**

1. Категорически запрещается проводить ГМВ психически больным, а также людям, находящимся в состоянии болезни, плохого самочувствия и настроения.
2. Зажечь три свечи с программой: "Я диагностирую свою Карму и работаю в Прошлом (левая свеча), Настоящем (центральная свеча) и Будущем (правая свеча)".

Далее по этим горящим свечам осуществляется контроль проводимой Вами работы.

Если Вы зажигаете свечу, а она тут же гаснет, то в Вашей ауре присутствует огромная масса отрицательной энергии - программы уничтожения (убийства), насилия, страхов и т. п. Если свеча сильно коптит, потрескивает и на её фитиле образуется сильный нагар, то это свидетельствует о наличии большого количества отрицательной энергии. В этих двух случаях категорически не рекомендуется проводить приведённую ниже медитацию, чтобы не наработать негативную карму. Не загрязняй Космос своей грязной Аурой! Впоследствии за содеянное Вам придётся расплачиваться страданиями. Таким людям рекомендуется провести дополнительные очищения (см. предыдущий раздел 5.7.1).

Если все три свечи горят нормально, без копоти, потрескивания и нагаров, то можно проводить медитацию.

3. Для работы в зеркальных мирах необходимо поставить позади горящих свечей не менее трёх зеркал, а лучше окружить свечи восьмью зеркалами, расположив их по всем сторонам света (по двойному кресту). При этом можно использовать небольшие "карманные" зеркала. Однако самым оптимальным является применение при проведении ГМВ хотя бы одного зеркального транскреатора с кристаллом-шаром или установок СТБУ-1, 2 (см. раздел 5.9.1).



4. Чтобы Вы не стали жертвой при путешествиях Вашего Сознания в многомерных пространствах во время проведения ГМВ, необходимо предварительно задать программу: "Я включаю контроль, коррекцию и выполнение правил техники безопасности и Космических законов - этики "не навреди" тех многомерных пространств, которые я посещаю.

Я несу полную ответственность за свои желания, мысли, слова и поступки. Все мои программы работают при условии: "Единой Любви, Гармонии и Мира в ритме Золотого Сечения". При негативном программировании происходит моё автоматическое возвращение в наше трёхмерное пространство, чтобы я не наработал негативную карму. По окончании медитации я возвращаю все свои тонкие тела в физическую оболочку по медной, серебряной, золотой, хрустальной и алмазной Нитям Памяти".

5. Максимальная длительность проведения собственно ГМВ (раздел 5.7.4, пункты 4-29) без времени на её подготовку составляет 30 минут. Рекомендуется начинать с 5-ти минут, постепенно увеличивая время медитации до 8-ми, 13-ти, 21-ой и 30-ти минут. По истечении 30 минут идёт автоматический возврат медитирующих в наше трёхмерное пространство.
6. Необходимо, чтобы ГМВ осуществлялась под руководством человека, обладающего большим опытом проведения подобных медитаций, а лучше – прошедшего специальную подготовку в МЦКР.

### **5.7.3. Теория проведения ГМВ**

---

Медитация – психотехника, при помощи которой человек погружается в измененное состояние своего Сознания, при котором его Сознание раздвигает свои обычные рамки ("расширяется") и выходит на качественно новый уровень.

На этом уровне человек имеет возможность получить полное, развернутое, живое знание объекта, на который направлено его внимание. Другими словами медитация – это процесс размышления, погружения в созерцание, глубокое сосредоточение, растворение в

объекте медитации, которое достигается путём сосредоточенности на этом объекте и устранением всех факторов, рассеивающих внимание, как внешних (звук, свет), так и внутренних (физическое, эмоциональное и другое напряжение) [75]. Такое изменённое состояние Сознания достигается специальной тренировкой.

В процессе медитативной практики участвуют различные уровни Сознания человека, как было отмечено выше, человеческое Сознание "расширяется" – увеличивает объёмы восприятия и действует на нескольких уровнях. Например, в процессе гиперцендентальной медитации Вселенского человек работает с энергоинформационными полями всего Человечества: Сознания (ментальный уровень – эффект Махариши); Осознания (каузальный и информационный уровни); Знания (идейный и буддхический уровни); СверхЗнания и ГиперСверхЗнания (нирванический уровень и выше) – эффект Вселенского.

При этом очень важно поддерживать открытость всех своих энергетических центров (чакр) на всех ПЛАНАХ. Чакры особым образом участвуют в медитативной практике. Они, в частности, дают возможность человеку получать информацию с различных планов Космоса. Иными словами, уровень нашего Сознания напрямую зависит от степени раскрытия и активности функционирования наших чакр. В древних классических системах чакры или Лотосы рассматриваются как "Долины раздумья" или "Долины медитации".

Таким образом, медитативная работа у человека происходит на разных энергоинформационных уровнях многомерных пространств, которые взаимодействуют между собой энергетически и информационно. Обычно человек, мыслящий на вышестоящем уровне, легко получает знания нижестоящих планов Бытия. Но, находясь на своем определенном уровне, человек не может воспринимать информацию миров, которые находятся выше того уровня, на котором пребывает его Сознание. Для того чтобы воспринимать новые уровни Вселенной, параллельные, или же вышестоящие миры, человек должен, сделав над собой усилие, расширить своё Сознание, перейти на качественно новый уровень Осознания четырёх мерного пространства и раскрыть себя в этом пространстве.

Поэтому размышлять о Боге, или Высшем Космическом Разуме, о Законах Мироздания, о закрытых эзотерических знаниях и многом другом невозможно, не поднявшись на соответствующий уровень Сознания. Потому что, не достигнув определенного внутреннего роста, человек будет получать лишь обрывки знаний, которые он не сможет соединить между собой и которые не дадут ему сколько-нибудь правильного знания интересующих его вещей.

Возвращаясь непосредственно к практике медитации, мы получим следующую схему развития человека и подготовки его к практике медитации. Вначале ученик при помощи определенных упражнений готовит свою психику для работы с простыми мысленными объектами и энергопотоками. Затем он усложняет ментальные построения от "плоскостных" к "объемным" и наконец, создаёт сложные "голографические" мыслеформы, формирует из них объекты или сложные построения многомерных Пространств. Эти построения затем энергетически связываются с реальными объектами или же с информацией об объектах, хранящейся в энергоинформационных (торсионных) полях. В результате в мыслеобразе возникают энергоинформационные события, которые реально отображают внешнюю и внутреннюю жизнь изучаемого объекта. Мыслеформы, созданные человеком на всех планах, сливаются в единое целое и образуют Единую Голографическую Мыслеформу.

В результате такого резонанса объект, мыслеобраз и информация об этом объекте сливаются воедино. В этом случае человек через такое голографическое подключение мгновенно получает Полное Знание объекта.

На определенном этапе в работу включается система Чакр. Раскрыв определенный центр и погрузившись в созерцание объекта, человек получает информацию о предмете своего изучения только на уровне задействованной Чакры. Чтобы получить информацию на двух и более уровнях, человек должен раскрыть два или несколько Центров и соединить их энергетически между собой (через энергоканалы Ида, Пингала, Сушумна позвоночника), тогда объект воспринимается на соответствующих уровнях восприятия. Надо отметить, что впечатления разных уровней

обычно очень отличаются. Один и тот же объект на разных планах имеет различные характеристики. Чем выше Мир по иерархической лестнице, тем больше характеристик, функций или степеней свободы имеет объект. Поэтому для полного и истинного восприятия окружающего мира необходимо соединить воедино всю информацию об объектах, законах, событиях и т. д., получаемую на различных уровнях, формируя объемное голографическое многоплановое ЗНАНИЕ.

Для снятия личных ограничений в энергетике гиперценден- тальная медитация Вселенского по гармонизации многомерных пространств осуществляется по принципу групповой договорённости: "Я отключаю своё личное Эго и работаю на всех, а все работают на меня. Я позволяю и разрешаю себе это сделать".

Вся работа осуществляется за счёт дыханий "энергиями Си" совместно со всеми Силами Доброй Воли и Интергруппами Всемирного Служения через Родовые Древа: Ангелов-Хранителей (Космических операторов – Учителей), всех Святых и Иерархов Высших Цивилизаций. 8 апреля 2001 года с приходом новых энергий от Центральной Звезды нашей Вселенной Россия и всё Человечество начали разрабатывать новую энергию III тысячелетия Си, в отличие от разработанных ранее энергий Чи и Ци. Энергия Си позволит Человечеству выйти на новый энергоинформационный уровень и совершить Квантовый скачок (телепортацию) нашей цивилизации при смене полюсов на двойник планеты Земля в другом параллельном Мире четырёхмерного пространства.

В слове "Россия" (РА-СИ-и-Я) зашифрованы три мантры: "РА" – Бог, Верховная Личность Бога, "СИ" – наивысшая нота октавы звучания Божественных Сфер, "Я" – моё Единое Я, объединяющее все мои "Я" по всем воплощениям по Великому Колесу Сансары. Сейчас настало время, когда слово "Россия" находится в резонансе с энергиями Золотого Века. Именно поэтому Россия должна выполнить Великую Миссию – стать Духовным Лидером всего Мира.

При проведении ГМВ одновременно применяются три авторские методики дыхания Е. Н. Вселенского: 1) сферонное, 2) торонное и 3) через систему волноводов Вселенского [30]. Сферон-

ное дыхание, в отличие от поверхностного сферического дыхания (дыхание поверхностью сферы, используемое при построении "Мер-Ка-Бы" по методике Д. Мельхиседека [2]) – это дыхание объёмно-голографическими матрицами Мироздания – всем объёмом (массой) энергоинформационного пространства ауры Человека. Сферонное дыхание используется для образования и подпитки трёх основных (малой, средней и большой) и других энергосфер человека через Сквозные каналы при построении защитного поля МУЗ. Посредством сферонного дыхания происходит подпитка энергоинформационных пространств: Земли, Солнечной системы, Галактики, Вселенной и МетаВселенной (рис. 5.7.1-3 В, [30]).

Торонное дыхание – это дыхание торсионными вихревыми потоками энергетических центров (чакр) и торсионных капсул человека и включение через них энергосистемы Человека в кристаллические энергоинформационные решётки Единого Мироздания: Земли, Солнечной системы, Галактики и Вселенной [30]). У обычного человека большинство его чакр и торсионных капсул заблокировано (проявлением Эго человека). Из-за этого нарушены его энергетические связи с Вселенной. Смысл эволюции Человека на Земле заключается в восстановлении этих связей (стать Богочеловеком), т. е. избавиться от своего Эго через отработку Кармы разных уровней. Торонное дыхание как раз и помогает восстановить эти энергосвязи и обновить организм Человека на клеточном уровне, т. е. включить программу омоложения.

Волноводы Вселенского (по типу волноводов Кенрака) представляют собой систему энергоинформационных каналов, пронизывающую в разных направлениях все тонкие тела Человека [15]). Эта система энергетически связана со всеми системами организма человека (психической, нервной, иммунной и др.) и объединяет их в единое целое. Волоски на коже человека как антенны являются частью системы волноводов Вселенского на физическом плане. Большая часть этой системы находится в тонких мирах и невидима, но играет огромную роль в жизни человека и в развитии его духовности.



Рис. 5.7.3-1 А.  
Общая схема энергоподключения при проведении ГМВ



Рис. 5.7.3-1 Б.  
Схема энергоподключения при ГМВ для активизации 8-го уровня НадСознания

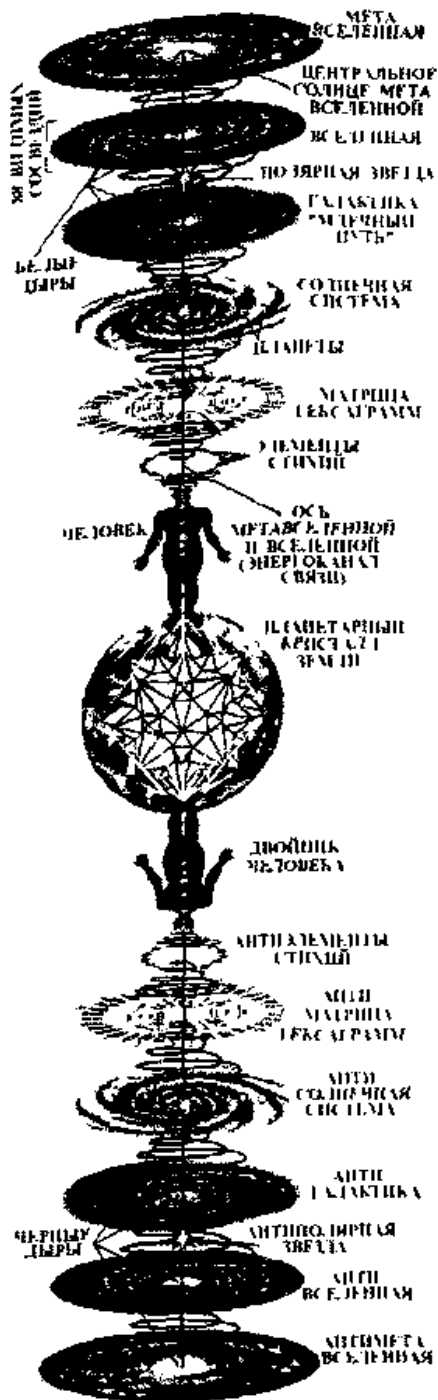

Рис. 5.7.3-1 В.  
Схема энергоподключения при ГМВ для активизации 13-го уровня СверхСознания

Схема энергоинформационного подключения при проведении ГМВ приведена на рис. 5.7.3-1. Подключение осуществляется через двойников человека для работы в параллельных, зеркальных и других мирах многомерных Пространств. Энергетический канал человека выстраивается по Оси Вселенной и МетаВселенной через тринадцатую Звезду созвездия Дракона и через Полярную Звезду. Этот канал последовательно проходит через матрицу Стихий, матрицу из 64-х гексаграмм (для восьмого уровня – это матрица ба гуа из восьми триграмм [42]), матрицы Солнечной системы, нашей Галактики, Вселенной и МетаВселенной.

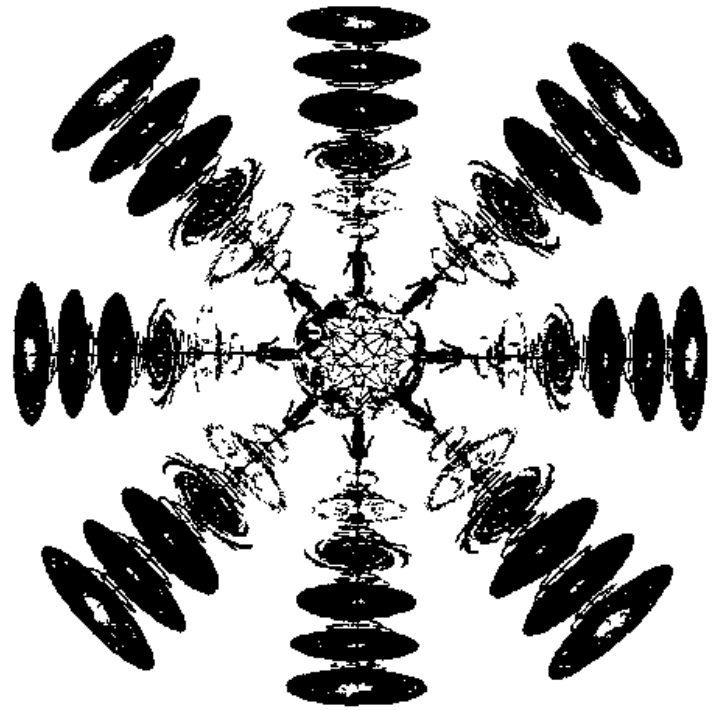
Ниже пошагово приведена практическая методика всей гиперцендентальной медитации Вселенского.

#### 5.7.4. Практическая методика проведения ГМВ

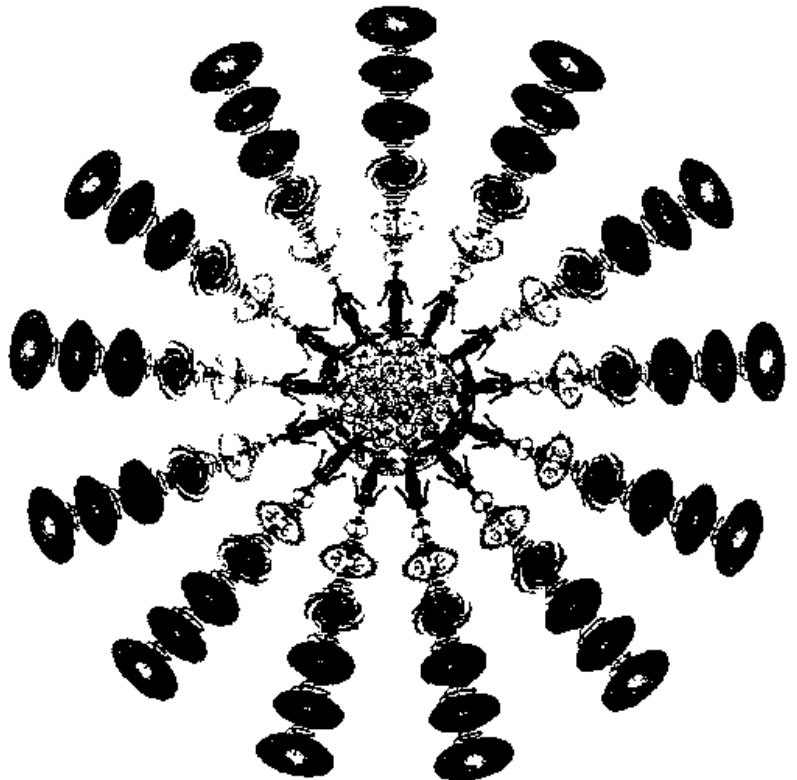
1. Проводим *Комсмобиоэнергетическую Гимнастику* для набора и аккумуляции энергии, для прочистки и раскрытия Чакр, энергетических каналов, меридианов и коллатералей (время проведения 15-30 мин., рис. 5.7.4-1).

Рис. 5.7 4-1.

*Космобиоэнергетическая гимнастика*

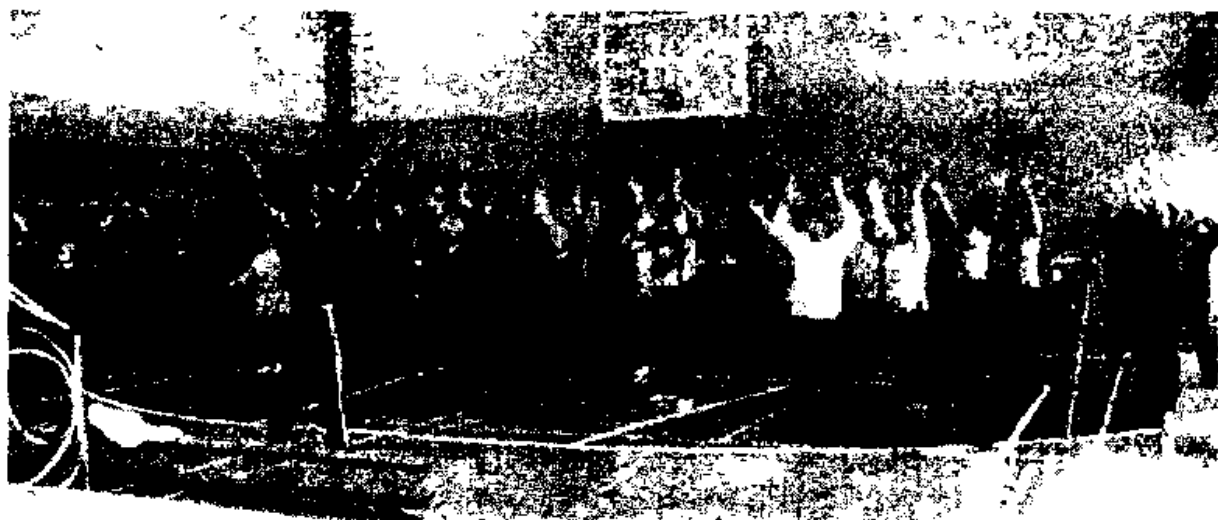

2. Производим сброс (нейтрализацию) негативной кармы через ПРОЩЕНИЕ и ПОКАЯНИЕ - добровольный возврат и обмен энергиями для отдачи кармических долгов через своих двойников в группе медитирующих (одинаковые имена,

отчества и фамилии, совпадающие с именами в Вашей семье и Роду, рис. 5.7.4-2).

- 2.1. Просим прощение и прощаем самого себя вслух по формуле: "Я, Ф. И. О., прошу прощение перед самим собой, искренне прощаю себя и отдаю кармические долги – возвращаю себе энергию в виде Жизненной Силы, Любви, Доброты и Гармонии" (тот, кто себя не любит, наработывает по отношению к своему энергоканалу большие кармические долги).



Рис. 5.7.4-2.

*Нейтрализация негативной кармы через прощение и покаяние*

- 2.2. Разбившись по парам, берёте за руки своего партнёра и по очереди вслух просите прощение и прощаете по формуле: "Я, Ф. И. О., прошу прощение перед Ф. И. О., его семьей, Родом, Родовым Древом Жизни, Родовым Древом Взаимоотношений; перед населением России, Украины, Белоруссии; перед Родовыми Древами Жизни Наций; перед всем Человечеством; перед планетой Земля, Солнечной системой, Галактикой "Млечный Путь", перед нашей Вселенной "Универсум" и Мета-Вселенной; перед Родовыми Древами Ангелов Хранителей (Космических Учителей, Гидов, Операторов), Всех Святых и Иерархов Высших Цивилизаций; перед всеми двойниками и тройниками вышеперечисленных - за все свои прегрешения по





всем перевоплощениям, в Прошлом, Настоящем и Будущем. Искренне прощаю всех выше перечисленных и отдаю им кармические долги - возвращаю им энергию в виде Жизненной Силы, Любви, Доброты и Гармонии".

Во время отдачи кармических долгов необходимо обнять своего партнёра, соединившись грудинами (грудинная кость человека объединяет все его ребра, которые связаны с созвездиями Знаков Зодиака и отвечают за перевоплощения этого индивидуума). Аналогичным образом поочерёдно просите прощение и прощаете всех членов группы (по 1-3 мин. на каждого человека).

Рис 5.7.4-3А.

*Коррекция головы (устранение травм головы) при проведении БИС-терапии*

3. В процессе проведения ГМВ инструктора или сами участники медитации проводят друг другу БИС-ТЕРАПИЮ (мануальная терапия, контактный и бесконтактный массаж, коррекция тонких тел, Чакр и энергоканалов) для снятия энергетических зажимов и блоков (при необходимости от двух до пяти раз в течение всей ГМВ, рис. 5.7.4-3).



Рис 5 7 4-3 Б.

*Проведение БИС-терапии с групповой отработкой кармы*

4. ГАРМОНИЗИРУЕМ, КОРРЕКТИРУЕМ и СИНХРОНИЗИРУЕМ себя, включаем все свои тонкие тела. Задаём программу: "Я ЕСМЬ, Я ЗДЕСЬ и СЕЙЧАС. Я спокоен, Я совершенно спокоен. Я сливаюсь с Океаном Спокойствия и Гармонии". Мысленно, а лучше на физическом плане, накладываем на себя три объемных золотых голографических энергетических креста, соединяя себя с плазмой Солнца по схеме рис. 2.2-7 А. За счёт этого: I) подключаемся к ВКР разных уровней; II) сбрасываем негативные энергии из наших аур в отрицательное пространство, сжигая вредную энергоинформацию энергетическими лучами из наших пальцев; III) производим замену отрицательных фантомов (двойников) на положительные в вашем физическом теле; IV) открываем все наши энергетические Центры (Чакры).
5. Осуществляем настройку на новые энергии Си. Для выхода на Планетарный уровень поём по 21 разу четыре МАНТРЫ Новой эпохи Водолея: "СИ", "СИЯ", "СИАМ", "РА-СИ-и-Я", призывающие энергии Си Золотого Века.
6. Приветствуем своего КОСМИЧЕСКОГО УЧИТЕЛЯ (Ангела-Хранителя – Оператора Высших Цивилизаций): "Здравствуйте, уважаемый Учитель! Я прошу у Вас прощения, прощаю и отдаю кармические долги в виде энергии Любви, Доброты, Красоты и Гармонии. Прошу Вашего разрешения, Благословления и помощи в моей сегодняшней работе".

Через своего Космического Учителя ПРИВЕТСТВУЕМ "СИЛЫ НЕБЕСНЫЕ" – Иерархов Высших Цивилизаций, Родовое Планетарное Древо Всех Святых, включая Владык Кармы и Вознесенных Учителей сияющей Шамбалы и гималайского Тибета.

С почтением обращаемся к Ним с просьбой разрешения и Благословления на проведение этой работы для оказания помощи всему Человечеству в погашении негативной кармы человеческой цивилизации и общей гармонизации всех Миров.

7. Задаём УСЛОВИЯ работы. "Мы работаем:

- I. в Прошлом, Настоящем, Будущем и "вне Времени, вне Пространства";
- II. в параллельных, зеркальных, вертикальных, горизонтальных, диагональных и других микро-, макро-, Мега-, Мета-, ГиперМетаМирах многомерных пространств (от нулевого до тринадцатимерного);
- III. по всем двойникам и тройникам; из двойников в двойники и тройники; по всем

реинкарнациям по Великому Колесу Сансары, замыкая Цепочку Причинно-Следственных Связей (ЦПСС) на зеркальную ЦПСС с нейтрализацией Первопричины, причин и следствий с отработкой Кармы (рис. 5.7.4-4);

IV. Я работаю на Учителя, а Учитель на меня;

V. Я отключаю своё личное Эго и работаю на всех, а все работают на меня. Я позволяю и разрешаю себе это сделать".

Включаем прямые, обратные, перекрёстные и другие СВЯЗИ.

Задаём ЦЕЛЬ работы: "Оказание помощи Человечеству; очищение, оздоровление Человека, Земли и Космоса; гармонизация всех Миров".

Указываем ДИАПАЗОН работы: от ГиперМетаМиров и МетаМиров до Мега-, макро- и микромиров.



Рис. 5.7.4-4.

Схема отработки негативной кармы с замыканием Цепочки Причинно-Следственных Связей (ЦПСС) на зеркальную ЦПСС

8. Открываем и воспламеняем три энергетических Центра (Чакры): СЕРДЦЕ (Анахату), ДУШУ (Вишудху) и СОЗНАНИЕ (Аджну). Создаём триединый энергетический луч из этих Чакр в виде "прожектора".

Последовательно открываем и воспламеняем этим прожектором все основные ЧАКРЫ снизу доверху:

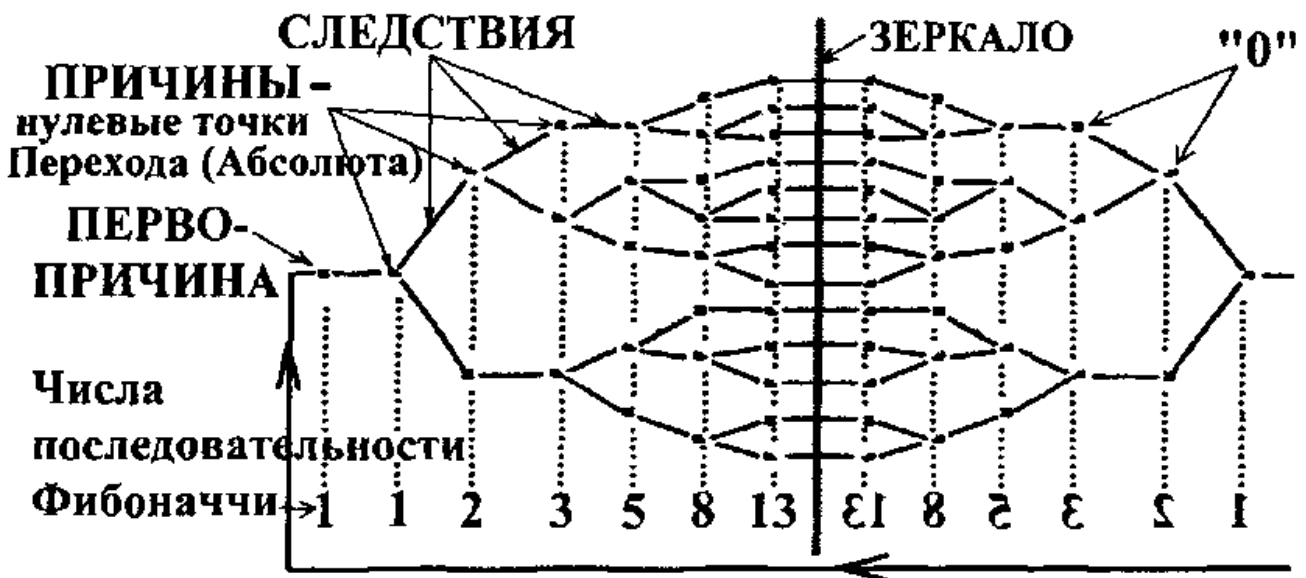
1. Планетарную Чакру "Чёрная дыра" (на длину роста ниже подошв ног);
2. Антибрахмалою (на длину кисти ниже подошв);
3. Подошвы ног;
4. Икры;

5. Колени;
6. Бедра;
7. Кундалини и Муладхару;
8. Свадхистану;
9. Манипуру (пупочный центр);
10. Набхи (солнечное сплетение);
11. Центр Сознания Христа (на 2,5 см выше нижнего края грудины);
12. Анахату (Сердце);
13. Центр Сознания Божьей Матери (в области вилочковой железы);
14. Вишудху (горловой центр);
15. Рот и Язык;
16. Нос;
17. Трикуту (межбровье);
- 18А. Аджду (Третий Глаз – середину лба);
- 18Б. Центр Осознания Божьей Матери (шишковидную железу);
- 18В) Глаз Браммы (на затылке);
19. Сахасрару (Центр Знания Божьей Матери – макушку головы);
20. Брахмалою (Центр СверхЗнания Божьей Матери – на длину кисти руки выше Сахасрары);
21. Планетарную Чакру "Белая дыра" (на длину роста выше Сахасрары), согласно рис. 5.7.4-5.

Раскрытие и воспламенение 21-ой Чакры является минимальным необходимым условием для проведения ГМВ на планетарном уровне. Чем больше задействовано Чакр в медитации, тем больше возможностей открывается перед нами.

Выводим Чакры всех тонких тел (21 план) в рабочий режим: раскручиваем и уравниваем их вращение, балансируем и синхронизируем их работу. Синхронизируем и гармонизируем Чакры всех планов (тел) между собой.



Рис. 5.7.4-5.

Планетарная 21-Чакровая энергосистема Человека:

1 - Планетарная Чакра "Чёрная дыра"; 2 - Антибрахмалоя; 3 - Подошвы ног; 4 - Икры; 5 - Колени; 6 - Бёдра; 7 - Кундалини и Муладхара; 8 - Свадхистана; 9 - Манипура; 10 - Набхи; 11 - Центр Сознания Христа; 12 - Анахата; 13 - Центр Сознания Божьей Матери; 14 - Вишудха; 15 - Рот и Язык; 16 - Нос; 17 - Трикута; 18А - Аджна; 18Б - Шишковидная железа; 18В - Глаз Браммы; 19 - Сахасрара; 20 - Брахмалоя; 21 - Планетарная Чакра "Белая дыра"

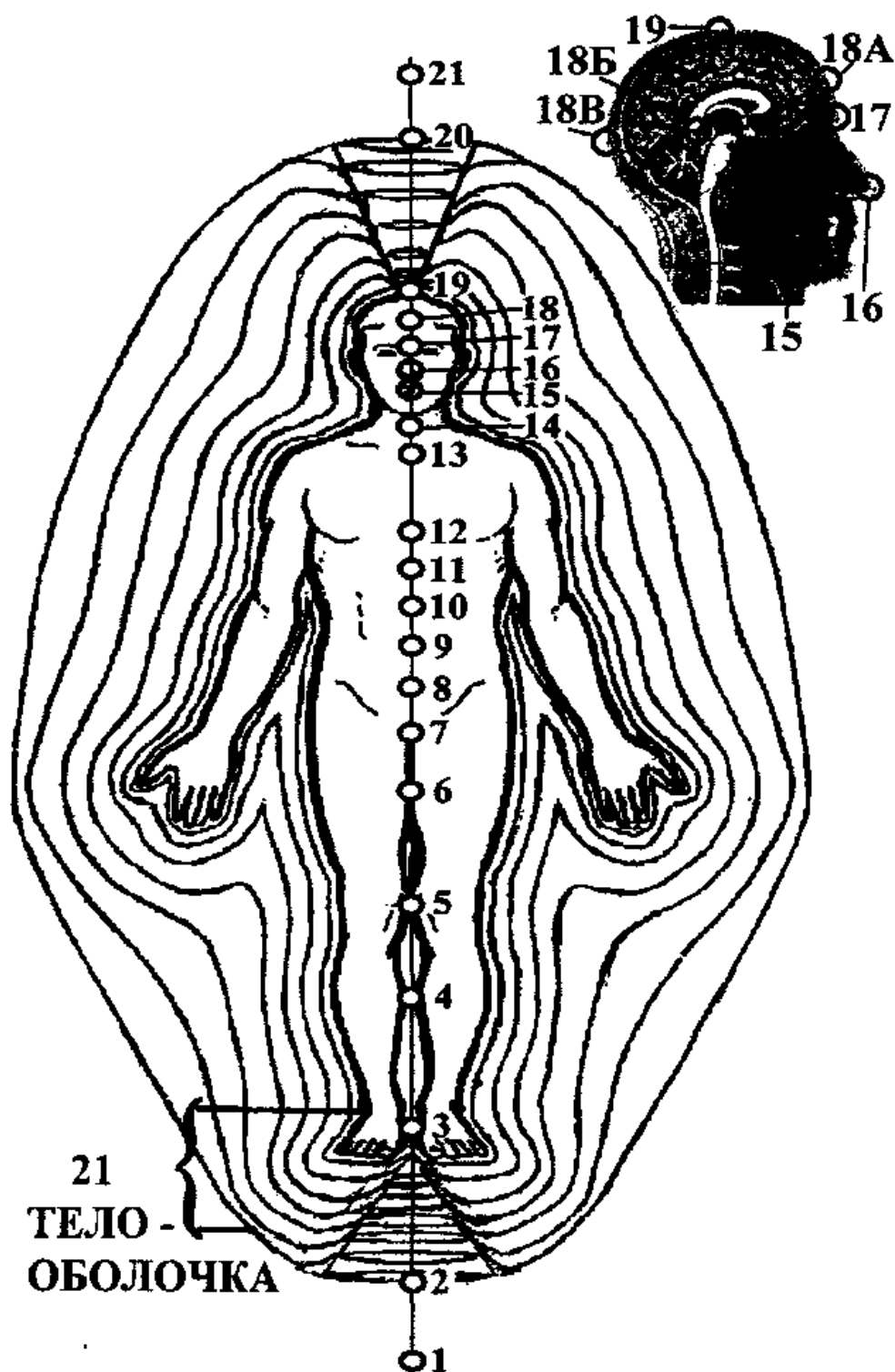

А



Б

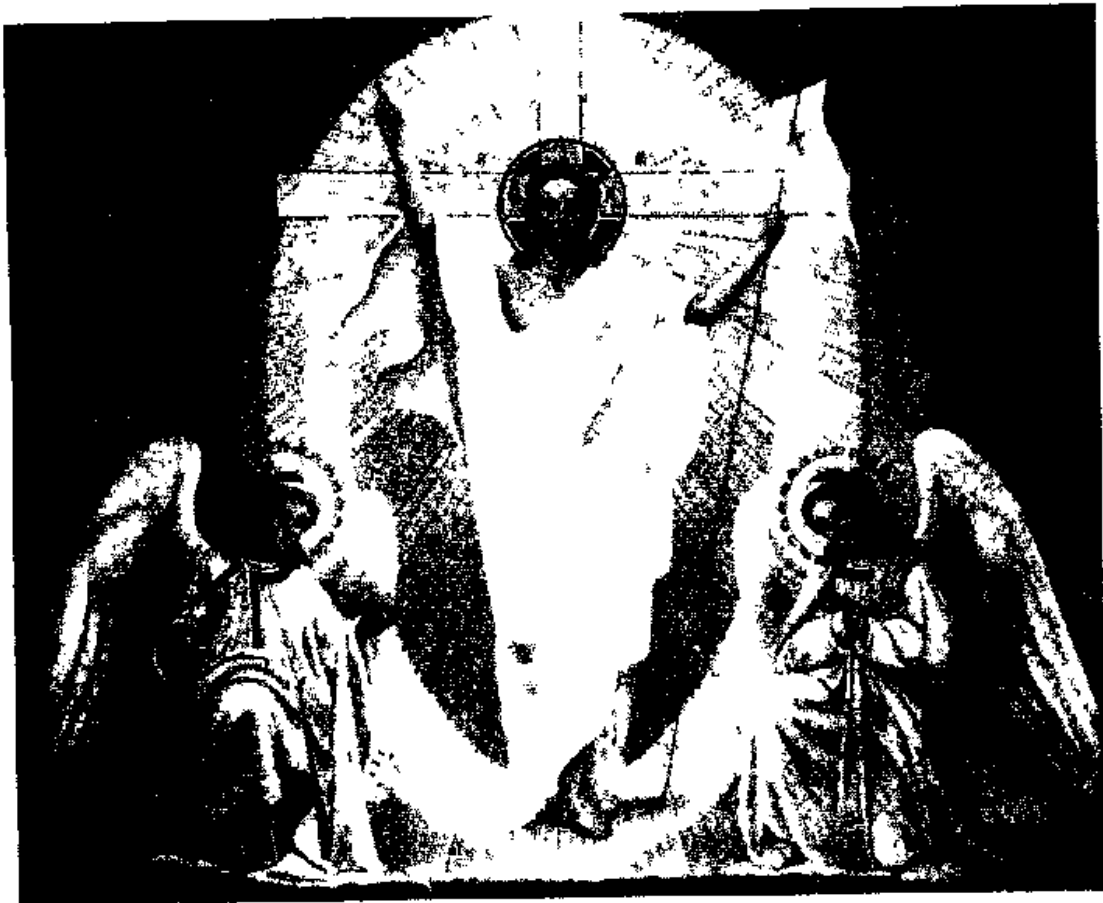

В

Рис 574-6

Иконы Божьей Матери "Благодатное Небо" (А), "Что Тя наречем обрадованная" (Б) и икона "Воскресение Господне" (В)

Показан отжиг кармы плазмой Огня (А, Б) и плазмой Света (В) Божественной Духовной Любви

**Раскрываем ЦЕНТРЫ:** ПодСознания, Сознания, НадСознания, СверхСознания, Осознания, НадОсознания, СверхОсознания, Знания, НадЗнания, СверхЗнания и ГиперСверхЗнания, а также Разума и Мудрости.

**Включаем все Чакры и Центры в режим генерирования:** настраиваемся и излучаем Вселенскую Универсальную Жизненную Энергию ГАРМОНИИ (нулевая энергия) и ЛЮБВИ ко всему Единому Божественному Сущему. Входим в состояние ВСЕОБЩЕЙ ЛЮБВИ и ГАРМОНИИ. В процессе медитации постоянно осуществляем контроль над открытостью, воспламенением всех перечисленных выше энергоцентров.

**9. Производим своё ДУХОВНОЕ ОЧИЩЕНИЕ** - отжиг и нейтрализацию негативной кармы, приходящей на человека из экологически загрязнённой, агрессивной среды его обитания, за счёт плазмы Огня и Света Божественной Духовной Любви моделированием этого процесса в своей ауре по схемам трёх икон: "БЛАГОДАТНОЕ НЕБО", "ЧТО ТЯ НАРЕЧЕМ ОБРАДОВАННАЯ" и "ВОСКРЕСЕНИЕ ГОСПОДНЕ" (рис. 5.7.4-6).

Воспламеняем этой плазмой Огня и Света свой энергетический кокон (ауру) и прожигаем (протищаем) все энергоканалы, меридианы и коллатерали организма для устранения энергетических заторов.

**10. Подключаемся ко всем КУЛЬТОВЫМ СООРУЖЕНИЯМ,** ко всем САКРАЛЬНЫМ ТОЧКАМ (святым местам), включая систему Великих пирамид Земли как Планетарных биокомпьютеров и иконы-матрицы во всех Храмах по числам Фибоначчи, наполняем их энергией Божественной Любви и Жизненной Силы.

**Включаем программу:** "Я принимаю Судьбу (Карму), все ситуации и людей без изменений, как они есть, с их недостатками и достоинствами и всё гармонизирую".

**11. СЛИВАЕМСЯ:** со своей семьёй; с Родом; со всем Родовым Древом Жизни; с Родовым Древом Взаимоотношений; с Родовыми Древами Жизни Наций; с Родовыми Древами Жизни России, Украины и Белоруссии (как единый эгрегор на Высших тонких планах) и всех стран СНГ; с Родовым Древом Жизни все-

---

Вселенский Е.Н. "Тайна Великих пирамид" го Человечества; с Родовыми Древами Жизни планеты Земля, Солнечной системы, Галактики "Млечный Путь", нашей Вселенной и МетаВселенной, со всеми Душами и Духом.

Просим разрешение и благословление на слияние и сливаемся с Родовыми Древами Жизни Ангелов-Хранителей, всех Святых и Иерархов Высших Цивилизаций, с их Душами и Духом.

**12. Включаем три методики ДЫХАНИЯ Е. Н. Вселенского:** 1). сферонное - "по восьмёркам", 2). торонное - по объёмному кресту и 3). через систему волноводов Вселенского.

**13. Включаем систему многослойных энергоинформационных (торсионных) защитных полей "МЕРКАБА-УНИВЕРСУМ-ЗВЕЗДАТРОН" (МУЗ) внутри и вокруг человека.** Активизируем их и выводим на рабочий режим (рис. 4.5.2-1 и 5.7.4-7, [30]).

**14. В медитативном состоянии через плазму огня свечи созерцаем икону Пресвятой Богородицы и Пресвятой Девы Марии "Прибавление Ума",** концентрируясь на центральной части этой иконы в течение 1 мин с программой: "Я расширю своё Сознание, позволяю и разрешаю себе стать гениальным, мудрым и совершенным". Процесс расширения Сознания можно существенно усилить, если надеть на голову малую каркасную пирамиду Вселенского с матрицами "Цветок Вселенской Духовной Любви" (ЦВДЛ) и кристаллами на вершинах (рис. 5.7.4-8 А), подробнее о пирамидах Вселенского см. разделы 5.5.2, 5.9.4 и 5.9.5). Отметим, что икона "Прибавление Ума" является энергоинформационным шифровым кодом для открытия и расширения Сознания Человека.

**15. Активизируем энергоинформационные МАТРИЦЫ Осознания, Знания, СверхЗнания и ГиперСверхЗнания Шестой и Высших Рас "Цветок Вселенской Духовной Любви" (ЦВДЛ) 8-го, 13-го, 21-го, 34-го, 55-го, 89-го, 144-го, 233-го уровней (именно по этим числам последовательности Фибоначчи происходит изменение Сознания).** Матрицы ЦВДЛ разных уровней приведены на рис. 5.4.1-3 и 5.7.4-9, а схема их активизации - на рис. 5.7.4-8 Б.





Рис. 5.7.4-7 А.

Построение системы многослойных энергоинформационных защит "Меркаба-Универсум-Звездатрон" (МУЗ) на всех участников медитации, членов их семей, Родов, Родовых Древ Жизни и Взаимоотношений

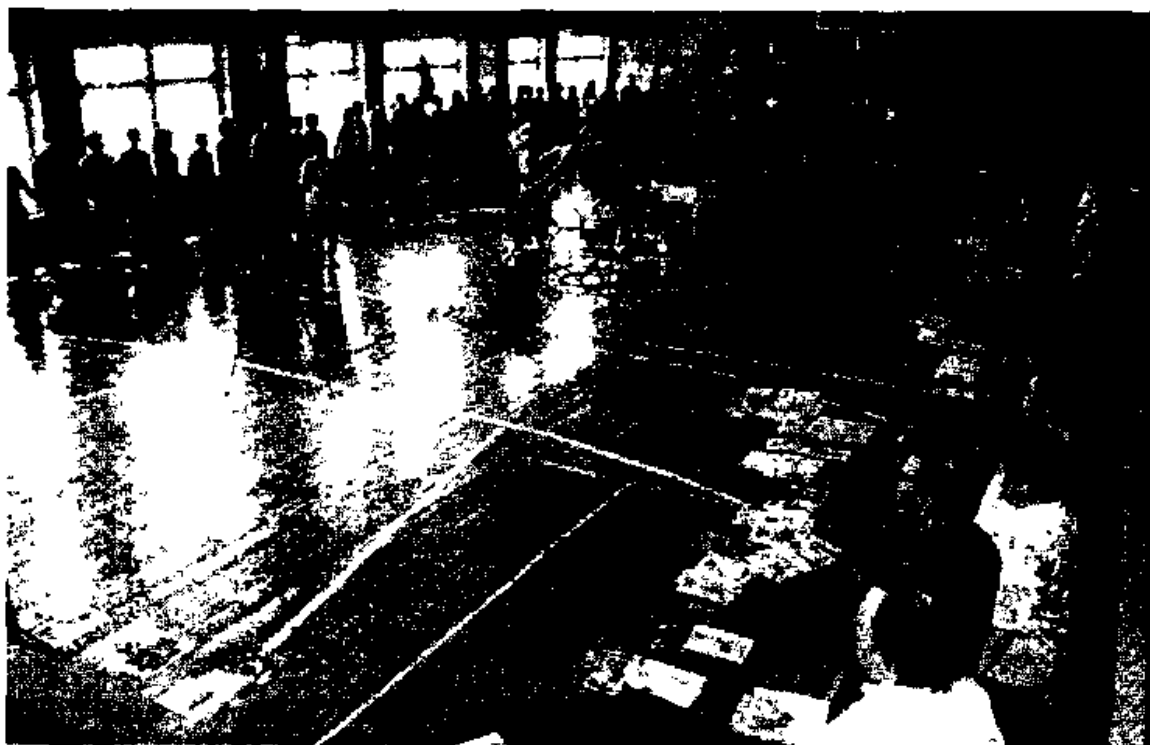

Рис. 5.7.4-7 Б.

Построение защитных лотей МУЗ с активизатором Вселенского "Звездатрон" восьмого уровня (на переднем плане)

ТЕХНИКА ПРОВЕДЕНИЯ АКТИВИЗАЦИИ МАТРИЦ ЦВДЛ



Рис. 5.7.4-8 А.

Схема расширения Сознания через икону Пресвятой Богородицы и Пресвятой Девы Марии "Прибавление Ума" с применением малой каркасной пирамиды Вселенского с матрицами "Цветок Вселенской Духовной Любви" (ЦВДЛ)



Рис. 5.7.4-8 Б.

Схема расширения Осознания через матрицу "Цветок Вселенской Духовной Любви" с применением малой каркасной пирамиды Вселенского с матрицами ЦВДЛ

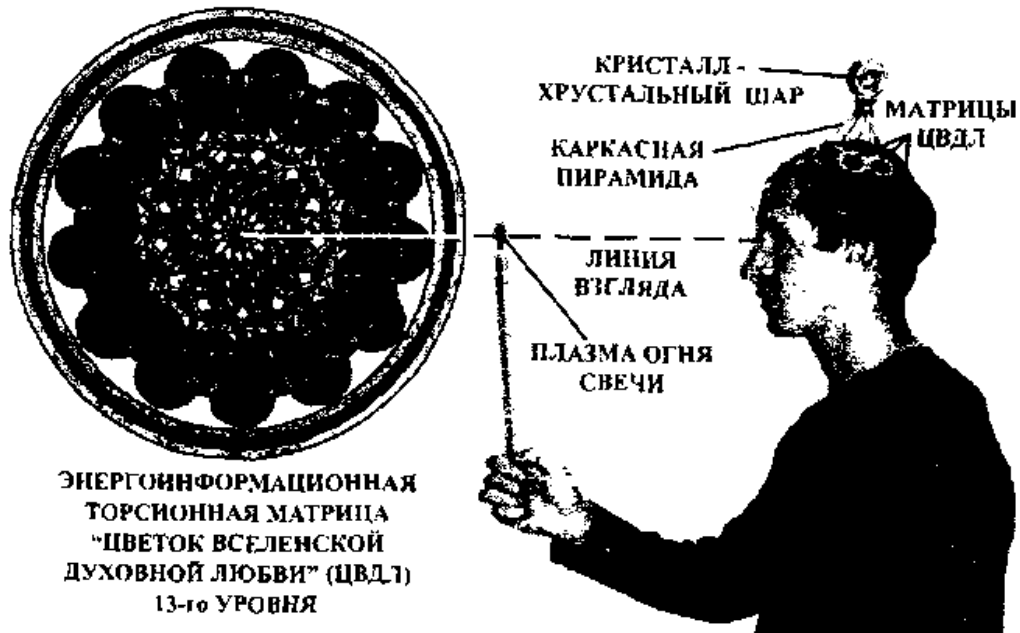

Рис 5 7 4-9

Энергоинформационные матрицы "Цветок Вселенской Духовной Любви"

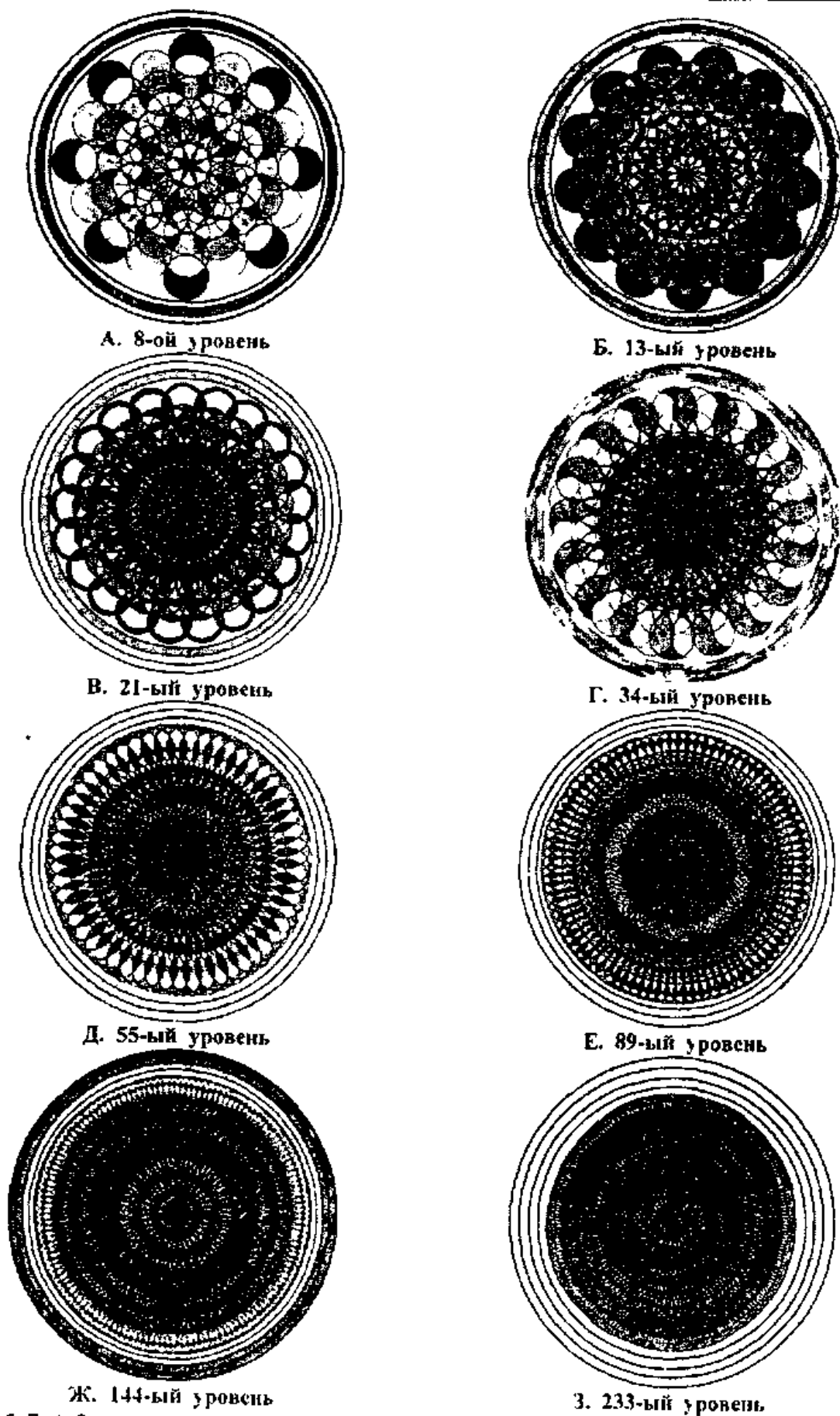
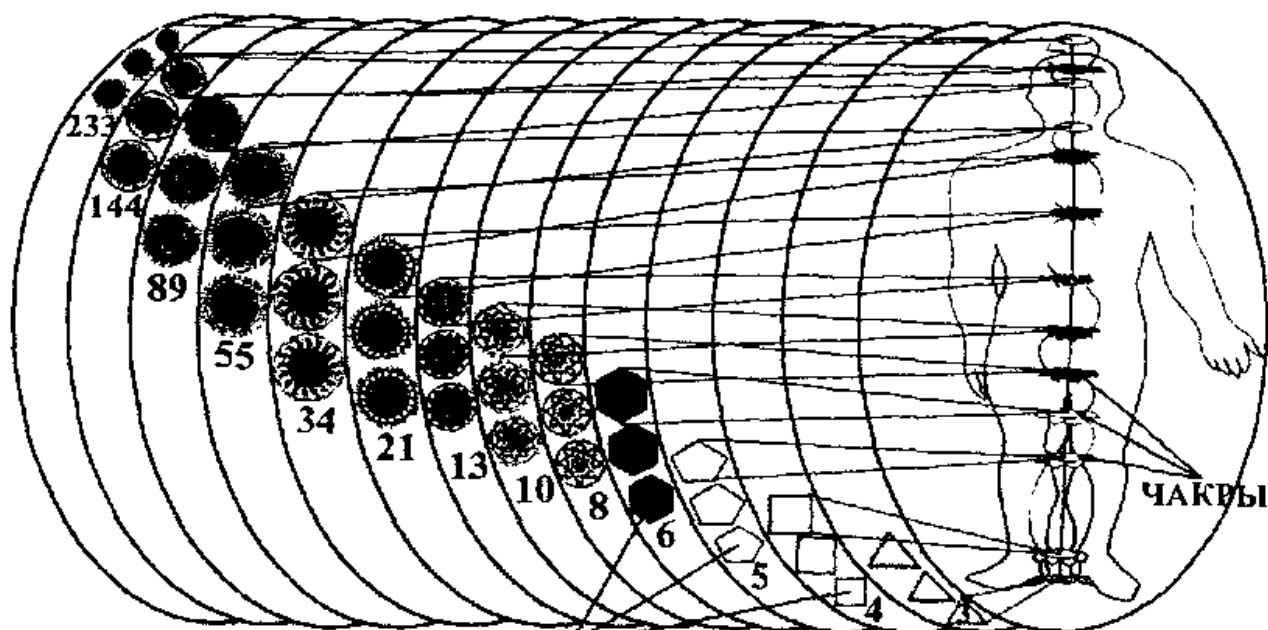

**МАТРИЦЫ-ДИСКЕТЫ РАЗНЫХ УРОВНЕЙ ТОНКИХ ТЕЛ ЧЕЛОВЕКА**

Рис. 5.7.4-10 А.

Активизация энергоинформационных матриц "Цветок Вселенской Духовной Любви" разных уровней в дискетах ауры тонких тел Человека



Рис. 5.7.4-10 Б, В.

Активизация энергоинформационных матриц "Цветок Вселенской Духовной Любви" 8-го и 16-го уровней с помощью активизаторов Вселенского "Звезда-трон"

Для активизации матриц "Цветок Вселенской Духовной Любви" в медитативном состоянии через плазму огня свечи на вдохе созерцаем середину ЦВДЛ 8-го уровня (рис. 5.7.4-9 А), постепенно расширяя своё видение до периферии, и затем на выдохе возвращаемся обратно к середине Цветка с программой: "Я расширяю своё Осознание, позволяю и разрешаю себе активизировать матрицу "Цветка Вселенской Духовной Любви" в себе и вокруг себя в своей ауре (во всех дискетах тонких тел) и позволяю и разрешаю себе стать гениальным, мудрым и совершенным" (рис. 5.7.4-10 А).

Последовательно повторяем этот процесс со всеми "Цветками Вселенской Духовной Любви" других уровней: 13-го, 21-го, 34-го, 55-го, 89-го, 144-го и 233-го (рис. 5.7.4-9 Б-3). Это "расширяет" наше Сознание до уровня Осознания, Знания, СверхЗнания и ГиперСверхЗнания и делает нас Совершенными.

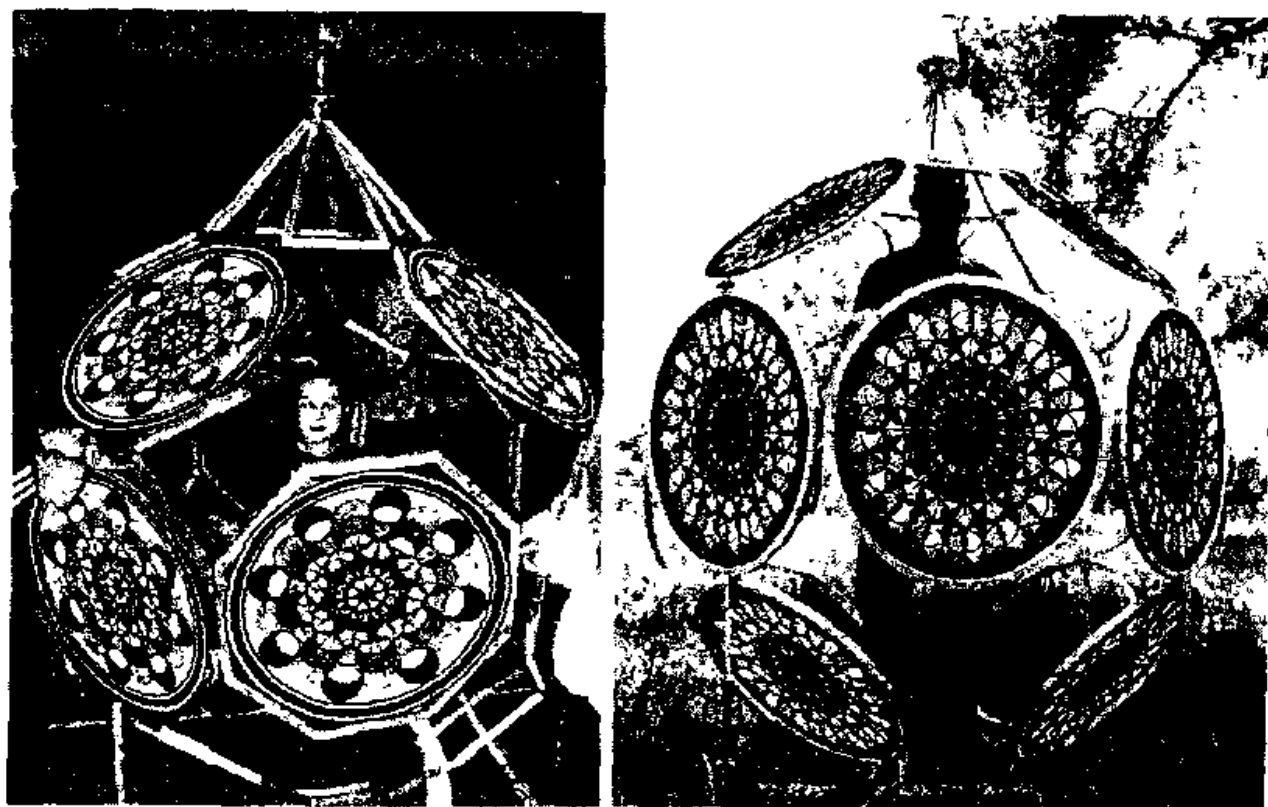
Для большей эффективности активизации матриц ЦВДЛ рекомендуется применять малые каркасные пирамиды Вселенского с матрицами "Цветок Вселенской Духовной Любви" (ЦВДЛ) и кристаллами на вершинах. Такие пирамиды надеваются на голову (рис. 5.7.4-8 Б).



Рис. 5.7.4-11. Икона Божьей Матери "Нерушимая стена". Изображение Нерушимой стены позади Божьей Матери является символом кристаллических решеток Мироздания

Активизацию матриц "Цветок Вселенской Духовной Любви" также можно существенно усилить с помощью активизаторов Вселенского "Звезда-трон" или даже по фотографиям этих активизаторов (рис. 5.7.4-10 Б, В), пожелав это сделать и представив себя сидящим в активизаторе (подробнее об активизаторах см. раздел 5.9.6).

16. Подключаемся к кристаллическим энергоинформационным РЕШЕТКАМ Мироздания через икону Божьей Матери "НЕРУШИМАЯ СТЕНА" (рис. 5.7.4-11).

Осуществляем включение в ГИПЕРЦЕНДЕНТАЛЬНУЮ МЕДИТАЦИЮ ВСЕЛЕНСКОГО для работы с

Планетарными энергоинформационными полями Человечества: ПодСознания, Сознания, НадСознания, СверхСознания, Осознания, НадОсознания, СверхОсознания, Знания, НадЗнания, СверхЗнания и ГиперСверхЗнания, а также Разума и Мудрости (эффект Вселенского) через свои Энергоцентры, соответствующие этим полям.

**17. ПРИВЕТСТВУЕМ ВЛАДЫК:** Мира Стихий, Мира Металлов, Мира Минералов, Мира Растений, Мира Животных, Мира Людей, а также Землю, Луну, Солнце, все планеты нашей Солнечной системы, все звездные системы в нашей Галактике "Млечный Путь", все Галактики в нашей Вселенной, нашу Вселенную, МетаВселенную, ГиперМетаВселенную и Всеединое Сущее Единого Божественного Многомерного Мироздания, параллельных, зеркальных и других миров.

**ЖЕЛАЕМ ВСЕМ:** Успеха, Удачи, Здоровья, Счастья, Богатства, Защиты, Духовности, Творчества, Гениальности, Жертвенности, Мудрости, Любви, Гармонии и Мира.

**18. ПРОИЗВОДИМ ПОДКЛЮЧЕНИЕ К ЭГРЕГОРУ МЦКР.** Я, личный код (Ф.И.О.), приветствую Хранителя эгрегора МЦКР: "Здравствуйте, уважаемый Иерарх - Владыка Кармы - Хранитель эгрегора МЦКР. Прошу у Вас прощения, прощаю сам и отдаю кармические долги в виде энергии Любви, Доброты, Красоты и Гармонии. Прошу Вашего Благословления и Разрешения на подключение к эгрегору МЦКР - эгрегору всех религий".

Просим прощение за своё несовершенство, прощаем сами и отдаём кармические долги перед всеми преподавателями и слушателями Академии МЦКР, всеми Силами Доброй Воли и всем Человечеством. Нейтрализуем их негативную Карму, насколько они заслуживают согласно закону Гармонии и Воздаяния.

Выпускаем из теменной Чакры (Сахасрары) энергетическую спираль, которая достигает эгрегора МЦКР и возвращается обратно. Наполняем жизненной энергией из эгрегора, осуществляем контроль и коррекцию (слабо-средне-сильно) - ставим на максимум.

**19. ПЕРЕХОДИМ с ОДНОКАНАЛЬНОЙ СИСТЕМЫ на МНОГОКАНАЛЬНУЮ** для подключения к энергиям Высших планов. Приветствуем Иерархов 55-ти Каналов (55 - число Золо-



Рис. 5.7.4-12.

Схема подключения для отработки Кармы по родовым Древам Жизни и Взаимоотношений

того Сечения): Жизни, Здоровья, Силы, Энергичности, Воодушевления, Свободы, Целеустремленности, Воли, Успеха, Победы, Денег, Богатства, Процветания, Изобилия, Щедрости, Защиты, Мужества, Бесстрашия, Самообладания, Счастья, Красоты, Культуры, Искусства, Уважения, Честности, Скромности, Обязательности, Надёжности, Взаимопомощи, Справедливости, Благодарности, Воздаяния, Терпимости, Смирения, Прощения, Гениальности, Совершенства, Порядочности, Благородства, Света, Веры, Преданности, Жертвенности, Духовности, Чистоты, Святости, Осознания, Знания, Мудрости, Доброты, Любви, Нежности, Мира, Равновесия и Гармонии.

Выстраиваем следующие энергетические цепи для отработки Кармы по Родовым Древам Жизни и Взаимоотношений. Из своего Сердца, Души и Духа направляем Лучи плазмы Огня и Света Божественной Духовной Любви и Святого Духа в виде энергетических спиралей на членов своего Родового Древа Жизни и Взаимоотношений; далее на своего Космического Учителя (Ангела-Хранителя - Оператора Высших Цивилизаций); через него - на членов его Родового Древа Жизни и Взаимоотношений; затем на Иерархов 55-ти Каналов; через них - на членов их Родовых Древ Жизни и Взаимоотношений; наконец, через них на Иерархов Высших Цивилизаций; через них - на членов их Родовых Древ Жизни и Взаимоотношений; от них - на Родовые Древа

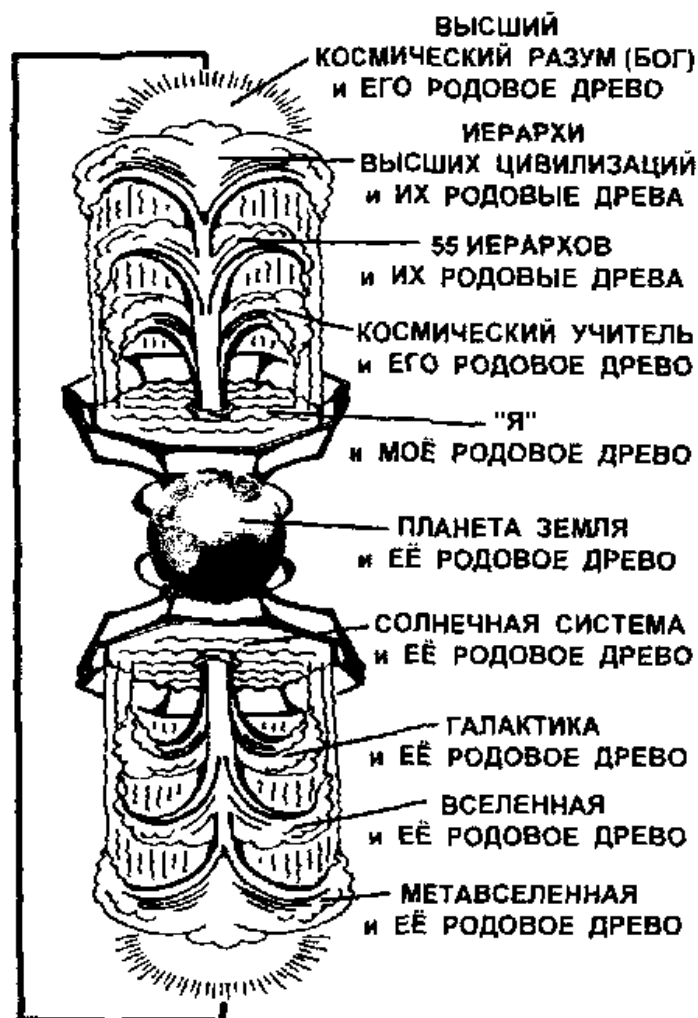
---

Вселенский Е.Н. "Тайна Великих пирамид"  
Жизни и Взаимоотношений: МетаВселенной, Вселенной, Галактики, Солнечной системы, планеты Земля и замыкаем на себя - своё "Я" (рис. 5.7.4-12).

Цепи замкнуты, энергия пошла, осуществляем контроль и коррекцию (слабо-средне-сильно) - ставим на максимум, при условии Единой Гармонии в ритме Золотого Сечения.

20. Мы ОЧИЩАЕМ все уровни нашего Сознания, левое и правое полушария, а также средний мозг от отрицательных эмоций и мыслей. Средним мозгом осуществляем контроль и уравниваем работу обоих полушарий. Мы изменяемся, освобождаем себя от стереотипов своего поведения, блоков, комплексов, страхов, агрессии и других негативных программ. ВКЛЮЧАЕМ ОТРАБОТКУ КАРМЫ при условии Единой Любви, Гармонии и Мира в ритме Золотого Сечения.

21. Производим дополнительный набор энергии за счёт РЕБЁФИНГА - ритмичного интенсивного дыхания на выдох с частотой около одного выдоха в секунду [57], [58]. При этом губы собраны в "трубочку", как будто Вы пытаетесь задуть свечу. Всё Ваше внимание направлено на выдох, а вдох происходит автоматически, рефлексивно. Вы постоянно осуществляете контроль над своим дыханием, поддерживая его ритм и интенсивность на протяжении всей медитации. Ребёфинг может выполняться лёжа или сидя. Участники ребёфинга МЦКР объединяются в единую групповую матрицу в виде круга и работают совместно по принципу: "один - на всех, все - на одного" (рис. 5.7.4-13.). Хорошо подготовленные слушатели Академии МЦКР могут использовать для набора энергии более интенсивное ХОЛОТРОПНОЕ ДЫХАНИЕ (ХД) [59], [60] (подробнее о ребёфинге и ХД см. раздел 5.8.2).

В процессе ребёфинга или холотропного дыхания происходит оздоровление, избавление от болезней (включая хронические), выход психической грязи, освобождение от душевных страданий и одержимости (сущностей-подсадок), восстановление психической, нервной, иммунной и всех других систем организма. Поэтому задаём программу: "Весь негатив, психическая грязь и сущности-подсадки нейтрализуются и сгорают в пламени горящих свечей и в "Мистическом и Пространственном Огне".



В начале ребефинга возможно проведение методики регрессии во времени по перепрограммированию негативной кармы этой жизни и прошлых реинкарнаций. Как было отмечено выше, работу осуществляем в "причине-причин", с замыканием цепочки причинно-следственных связей (ЦПСС) на зеркальную ЦПСС (рис. 5.7.4-4). Это даёт избавление даже от врождённых болезней и быстрые позитивные изменения в Судьбе человека.



Рис. 5.7.4-13.

*Проведение ребефинга*

22. Входим в МЕДИТАТИВНЫЙ ПРОЦЕСС изменённого восприятия, представляющий собой последовательное движение нашей Божественной Монады по следующим областям: Бессознательное, ПодСознание, Сознание, НадСознание, СверхСознание (ПодОсознание), Осознание, НадОсознание, СверхОсознание (ПодЗнание), Знание, НадЗнание, СверхЗнание и ГиперСверхЗнание с развёртыванием соответствующих многомерных пространств; расширяем свою Ауру.

Каждый уровень Божественной Монады замкнут сам на себя нашим Эго. Поэтому отключение Эго на каждом уровне связано с развёртыванием пространств и приводит к Совершенству нашего "Я". Таким образом, наша работа сводится к РАСШИРЕНИЮ, РАЗВЁРТЫВАНИЮ И ТРАНСФОРМАЦИИ МНОГОМЕРНЫХ ПРОСТРАНСТВ НАШЕЙ БОЖЕСТВЕННОЙ СВЕРХМОНАДЫ.

Вместе с изменением наших Божественных Монад при медитации происходит и довольно мощная трансформация (преобразование) наших собственных "Я".

Но что же такое наши "Я"? Мы фокусируем наше внимание на этом понятии:

"Я" – это ЧУВСТВО того, что "Я" – это "Я", что "Я ЕСМЬ то, что Я ЕСТЬ".

"Я" – это СОЗНАНИЕ того, что "Я" ЕСТЬ".

"Я" – это ЧУВСТВО того, что "Я – это мое ТЕЛО".

"Я" – это ЧУВСТВО того, что "Я есть ЖЕЛАНИЕ".

"Я" есть МЫСЛЬ, "Я" есть ОКЕАН МЫСЛИ.

"Я" есть ИНФОРМАЦИЯ, "Я" есть ИДЕЯ".

"Я" есть ДУХОВНАЯ БОЖЕСТВЕННАЯ ЛЮБОВЬ, МУДРОСТЬ и ГАРМОНИЯ".

"Я" есть ВЫСШИЙ ВНУТРЕННИЙ ПОТЕНЦИАЛ" - первичная единица личностной Сущности и Силы в многомерной Вселенной, точка опоры всего человеческого опыта.

Это "Я" творит все обстоятельства, наполняющие вашу жизнь, контролирует наше мышление и определяет наш Успех. Внутри этого "Я" содержатся все Ключи к нашему Прошлому, Настоящему и Будущему. Это "Я" есть Семя, из которого мы вырастаем, это наш Высший Божественный Потенциал, к которому мы стремимся.

"Я" – это ТОЧКА, точка в Пространстве, во Времени, в Вечности и в других многомерных Пространствах. Это ТОЧКА вмещает в себя содержание всех моих "Я": от Бессознательного до ГиперСверхЗнания по Великому Колесу Сансары. Это ТОЧКА есть образ и подобие Космоса-Бога. "Я" – это ТОЧКА – Светосфера Жизни в Вечности и Беспредельности Космоса.

В процессе медитации наши "Я" перестают быть ТОЧКАМИ нашего БЕССОЗНАТЕЛЬНОГО и проецируются в нашем Мире в линейные ОТРЕЗКИ, соответствующие уровню нашего ПОДСОЗНАНИЯ. Далее ОТРЕЗКИ уровня нашего ПОДСОЗНАНИЯ развёртываются в плоские КВАДРАТЫ уровня нашего СОЗНАНИЯ, отвечающие плоскостному (поверхностному) мышлению Пятой Расы.

По мере развёртывания КВАДРАТОВ нашего СОЗНАНИЯ двухмерного пространства они трансформируются в КУБЫ трёхмерного пространства (рис. 3.1.1-2). Суммарная поверхность всех шести граней этих КУБОВ соответствует уровню нашего НАДСОЗНАНИЯ. По мере развития медитационного про-

цесса происходит углубление мышления с плоскостей граней куба (НАДСОЗНАНИЕ) в его объём, отвечающий уровню СВЕРХСОЗНАНИЯ.

Дальнейшее развёртывание КУБА уровня нашего СВЕРХСОЗНАНИЯ трёхмерного пространства приводит к КОНУСУ четырёхмерного (4D) пространства, соответствующему новому уровню ОСОЗНАНИЯ и следующим промежуточным уровням НАДСОЗНАНИЯ и СВЕРХОСОЗНАНИЯ. Наши "Я" сливаются с Планетарным Сознанием Земли. 4D-КОНУС содержит свёрнутую во времени информацию всей поверхности КУБА и его объёма. Прошлое, Настоящее и Будущее здесь существуют одновременно. Из вершины этого КОНУСА мы начинаем видеть суть всех вещей и можем предсказать ход любых событий.

Далее 4D-КОНУС уровня нашего ОСОЗНАНИЯ четырёхмерного пространства развёртывается в ШАР-ЗВЕЗДАТРОН пятимерного (5D) пространства, отвечающий уровню ЗНАНИЯ. 5D-ШАР содержит целую систему зеркальных Миров, каждый из которых свёрнут в 4D-конус. Теперь наши "Я" сливаются с Сознанием Солнечной системы.

Наши "Я" вместе с пространствами расширяются и развёртываются всё больше и больше, и наступает момент, когда ШАР-ЗВЕЗДАТРОН уровня нашего ЗНАНИЯ пятимерного пространства трансформируется в ТОР шестимерного (6D) пространства, соответствующий уровню НАДЗНАНИЯ. В этот 6D-ТОР входит множество параллельных Миров-двойников, свёрнутых в 5D-ШАРЫ-ЗВЕЗДАТРОНЫ. Наши "Я" сливаются с Сознанием нашей Галактики "Млечный Путь".

6D-ТОР шестимерного пространства преобразовывается в 7D-ТОР семимерного пространства уровня СВЕРХЗНАНИЯ. Наши "Я" сливаются с Сознанием нашей Вселенной.

Наконец, 7D-ТОР семимерного пространства преобразовывается в 8D-ТОР восьмимерного пространства уровня ГИПЕРСВЕРХЗНАНИЯ. Наши "Я" сливаются с Сознанием нашей МетаВселенной.

Далее наши "Я", излучая Духовную Божественную Любовь, Мудрость и Гармонию, разворачиваются в ВЫСШИХ МНОГО-

МЕРНЫХ ПРОСТРАНСТВАХ и как таковые перестают существовать. Наши границы растворяются, наши личности теряют очертания, и появляются новые и качественно иные - трансперсональные - переживания [23], [59], [76]. Идет выход за пределы собственного существования. Мы приобретаем новые Чувства, новый Опыт, новые Знания и сопереживаем их на новом уровне.

Оставаясь в пределах непосредственного момента, мы выходим в пространство между мыслями. Мы идём "за" или "внутри" переживания, не привлекая слов, образов или концепций, мы обнаруживаем определенный тип пространства, вкус его внутренней атмосферы или среды, не имеющей ни вида, ни формы. В многомерном энергоинформационном потоке нам открываются новые Перспективы, новая Панорама Бытия. Разрываются оковы наших амбиций и Эго.

Эволюция нашего "Я" не заканчивается ни черным, ни белым, ничто не поглощается Тьмою, ничто не уносится высоко в Небеса, все взаимосвязано внутри совершенного Круга. Радость наверху – это Радость внизу, это Радость везде. Это Радость Совершенствования нашего "Я", способная действовать как мощное Озарение и Просветление, пронизывающее самую суть нашего Существа. Эта Радость бесконечно организует и реорганизует Материю и Миры, это то, что сможет изменить нас и нашу Землю. Это ключ к Преображению, ключ к преодолению законов Материи с помощью Сознания нашего "Я". Это дверь в Мир нашего Будущего. Наши существа получают ощущение абсолютной внутренней Свободы. Опыт этой медитации фундаментальным образом изменяет всю нашу жизнь, перед нами открывается наш Духовный Путь, следуя которому мы обретаем всё, что хотели бы обрести и материализовать в нашем Мире.

Для этого мы совершаем квантовый скачок нашего Сознания и переходим на качественно новый уровень квантового (глубинного) мышления. Наши Высшие "Я" притягивают Источник Божественной Жизненной Энергии – Квантовую Силу, устанавливая определенное энергоинформационное (торсионное) поле воздействия, которое резонирует с нашими организмами на определенных частотах.

По Великому кольцу причинно-следственных связей (Колесо Сансары) эти частоты зашифровывают инструкции в субатомный мир, согласно которым в этом поле образуются атомы нашего здорового организма. Когда эти атомы образуются в достаточном количестве, их резонирующие частоты устанавливают такое энергоинформационное поле влияния, что из этих атомов образуются всё более и более сложные молекулы. Так образуются, в конечном счете, молекулы ДНК и РНК, несущие информацию о наших здоровых и совершенных телах. На основе этой генетической информации, получая и передавая закодированные частоты из наших "Я", мы создаём белковые и другие молекулы, необходимые для построения наших здоровых клеток. Это процесс продолжается: от клеток к тканям, органам, системам органов...

В конечном счете, происходит материализация наших здоровых физических тел.

По аналогии с этой схемой мы материализуем и необходимые нам неживые объекты и решаем любые наши проблемы.

Итак, мы очищаемся, укрепляем здоровье, избавляемся от хронических заболеваний. Наша работоспособность повышается. Мы обретаем Душевное спокойствие, Равновесие и Гармонию. Активизируем творческий и духовный потенциал; открываем в себе Гениальность, Красоту, Любовь, Мудрость и Процветание. Познаём себя, окружающих нас людей, Миры и Единое Сущее всего Мироздания. Переживаем Озарение, обретаем Просветление. Мы пишем Картины своей Жизни, создаём Музыку своей Судьбы, мы творим самих Себя. Ибо цель и смысл нашей жизни - Мы Сами. Мы открываем дверь в таинственный и удивительный многомерный Мир, делаем шаг внутрь Вселенной и достигаем слияния с Абсолютом, Богом или Высшим Космическим Разумом. Мы есть Абсолютное  $\Psi$ -Поле (Пси-Поле). Сопереживаем эти новые состояния своей Души и Духа. Их просто невозможно описать словами! Это Мир очень тонких чувств и энергий...

23. Производим работу в системе-систем параллельные, зеркальных и других многомерных миров при условии Единой Гармонии в ритме Золотого Сечения. Входим через "0" ("ноль") в положительное пространство, из него переполюсовываем все

отрицательные, отрицательно-положительные и положительно-отрицательные пространства в положительные, создавая 100% положительное пространство Гармонии в нашей Гипер- и МетаВселенной.

24. Осуществляем ремонт многослойных ЭГРЕГОРОВ всех вышеперечисленных структур в многомерных пространствах. Устраняем все энергетические пробои, восстанавливаем жизнеспособность эгрегоров, наполняем их энергиями Божественной Любви, Жизненной Созидающей Силы и другими необходимыми видами энергий.

25. Направляем энергию на реализацию восьми научных ПРОЕКТОВ МЦКР:

- I. Проведение Планетарного, Галактического и Вселенского синтеза Осознания Человечества через активизацию новых Планетарных энергоинформационных решёток Осознания, Знания и СверхЗнания Человечества 8-го, 13-го, 21-го, 34-го, 55-го и Высших уровней и заполнение их новыми матрицами "Цветок Вселенской Духовной Любви" шестой и Высших Рас для перехода со старого уровня мышления Пятой Расы (Сознание) на новые уровни мышления Шестой и Высших Рас (Осознание, Знание и СверхЗнание).
- II. Спасение Золотого генофонда России, Украины, Белоруссии и планеты в условиях надвигающейся планетарной катастрофы (смены полюсов) на основе построения многослойных энергоинформационных (торсионных) защит типа "Меркаба-Универсум-Звездатрон" (МУЗ, [30]); подготовка спецгрупп выживания и служб спасения среди гражданского населения в чрезвычайных ситуациях.
- III. Обеспечение планетарной защиты, создание пространств Гармонии и зон экологической и сейсмической безопасности (устойчивости) через построение "сотовой сети" высокочастотных многоуровневых пирамид Вселенского, а также использование церквей, храмов и других культовых сооружений как пирамид.

- IV. Гармонизация пространств планеты Земля с целью предотвращения и ликвидации глобальных планетарных экологических и техногенных катастроф; сохранение жизни в экстремальных ситуациях; нейтрализация негативной кармы, Третьей Мировой войны, международного терроризма, криминальных структур; оружия массового поражения: ядерного, химического, бактериологического, психотронного (системы HAARP США и др. [36], [37]), компьютерного (психические вирусы жестокости, агрессии и т. п.) и др.; наркомании, алкоголизма, чёрной магии, программ уничтожения, рабства и зомбирования. Гармонизация отношений между Цивилизациями, государствами, народами, нациями, религиями, обществами, трудовыми коллективами, семьями и т. д. Установление мира на Земле.
- V. Нейтрализация кризисов во всех сферах жизни Человека, создание в России, на Украине, в Белоруссии и на планете бескризисного эгрегора пространства Гармонии – Золотого Века (создание мощной Российской державы с независимой экономикой и денежно-финансовой системой); привлечение энергетических потоков Формулы Вселенского: Успеха, Удачи, Здоровья, Счастья, Денег – Богатства, Защиты, Духовности, Творчества, Гениальности, Жертвенности, Мудрости, Любви и Гармонии.
- VI. Обеспечение национальной безопасности России и планеты – защита энергоинформационных пространств - особенно от стирания памяти у людей и компьютеров; а также от психических, психотронных и других вредных энергоинформационных воздействий. Защита границ государства. Защита от аварий объектов специального назначения: АЭС, пусковых установок ракет стратегического назначения (в том числе от самозапуска) и др. Оздоровление экологии Человека, Земли и Космоса.
- VII. Подготовка и объединение людей для перехода в Золотой Век – Эпоху Бессмертия – для квантового скачка (телепортации) человеческой цивилизации при смене полюсов на двойник нашей планеты в другом параллельном Мире четырёх-

мерного пространства. Подготовка Всемирных Служителей (Планетарных, Галактических и Вселенских Мастеров).

VIII. Создание Духовной структуры Нового государства - России Будущего. Интеллектуально-духовная подготовка Человека XXI века, главной целью которой является ориентация на ценности Человечества Золотого Века - воспитание Культуры, Духовности, Чести, Достоинства, Любви и Преданности Родине. Защита Отечества и Государства. Выход России в мировые лидеры во всех сферах: в духовности, политике, экономике (промышленности и сельском хозяйстве), в Космосе, науке, образовании, экологии, искусстве, культуре и спорте.

## **26. Осуществляем программирование:**

- на предупреждение и ликвидацию планетарной катастрофы во всех её проявлениях;

- на преобразование (трансформация, трансмутация, транскреация, интеграция и др.) всех негативных энергий в энергии Любви, Мудрости, Мира и Гармонии.

27. РАБОТАЕМ: на исцеление нашей Планеты; на очищение, оздоровление, защиту и гармонизацию многомерных пространств и всех Сущностей, живущих в них.

Конкретно на: Ангелов-Хранителей (Космических операторов - Учителей), всех Святых и Иерархов Высших Цивилизаций; на все Силы Доброй Воли, включая Аппарат ООН, Интергруппы Всемирного Служения, МЦКР и всё Человечество; на Россию, Украину, Белоруссию и страны СНГ (включая особую защиту границ этих государств); на Москву и на все населённые пункты, особенно на те места, где Вы родились, жили, учились и работали; на Президента России и его администрацию; на Правительство; на Совет Федерации и Государственную Думу; на государственный аппарат; на правоохранительные органы; на армию, органы госбезопасности и спецслужбы; на народы России, Украины и Белоруссии (как единый эгрегор на Высших тонких планах); на Ваше Родовое Древо Взаимоотношений; на всё Родовое Древо; на Род; на семью и на Вас самих.



С помощью защитных полей "Меркаба-Универсум-Звезда-трон" происходит включение в Единое Энергоинформационное Поле через кристаллические энергоинформационные решётки Мироздания и защита всех вышеперечисленных структур.

28. Осуществляем программирование на реализацию Ваших личных желаний.

29. Включаем все программы на автоматическое повторение до полной реализации и самореализации при условии: "Единой Любви, Гармонии и Мира в ритме Золотого Сечения".

30. По окончании ГМВ рекомендуется провести ОГНЕХОЖДЕНИЕ (огненную трансмутацию) – очищение, оздоровление и избавление от болезней стихией огня. Это один из самых эффективных методов отработки (интенсивного отжига) негативной кармы, дающий мгновенные позитивные результаты. Подробно об огнехождении см. в следующем разделе.

---

## **5.8. ОГНЕХОЖДЕНИЕ КАК ЭФФЕКТИВНЫЙ МЕТОД ПСИХОФИЗИЧЕСКОГО ОЧИЩЕНИЯ, ОЗДОРОВЛЕНИЯ, ИСЦЕЛЕНИЯ И ОТРАБОТКИ (ОТЖИГА) КАРМЫ**

---

### **5.8.1. История огнехождения от древности до наших дней**

Никто не знает, где и когда впервые возник ритуал "огненных танцев". Практика хождения по горячим углям насчитывает не менее чем трёхтысячелетнюю историю. Некоторые исследователи считают, что огнехождение зародилось в Индии, где аскеты таким образом достигали внутреннего очищения и оздоровления. Если объехать весь мир, то можно убедиться в том, что ходить по огню могут на всех континентах. И не только ходить, но и плясать босыми, даже будучи объатыми пламенем! Так поступают, например, некоторые племена североамериканских индейцев, крестьяне Шри-Ланки и мусульмане в Индии [77]. Сельские жители Ландагаса (Греция) до сих пор дважды в год, на христианские праздники св. Константина и св. Елены, танцуют на пы-

лающих углях, прижимая к себе иконы с изображением этих святых. В Китае профессор Мирча Элиаде описал обряд шаманов племени лоло, во время которого они ходят по раскаленным плужным лемехам [78].

В 155 году до нашей эры к сожжению на костре приговорили святого Поликарпа Смирнского. Однако экзекуторы были весьма удивлены, когда пламя вдруг под воздействием взгляда Поликарпа стало изгибаться, не причиняя при этом ему никакого вреда. Все усилия палачей придать огню "правильную" форму не увенчались успехом. Тогда один из солдат пронзил святого копьем. Немедленно после этого пламя выпрямилось и через несколько мгновений поглотило уже бездыханное тело [79].

В начале XVIII века во время восстания гугенотов во Франции к точно такой же казни был приговорен некто Клари, однако и на этот раз пламя костра не тронуло казнимого. По свидетельству генерала Жана Кавалье и других очевидцев, когда наконец жаркий костер погас, "не только на Клари, но и на его платье не было никаких повреждений".

История помнит достаточно много таких примеров.

Издревле огненное очищение и крещение приветствовалось и применялось во многих религиях. Например, в православной молитве святому мученику Архидиакону Лаврентию мы находим слова: "О пресвятой и предивный стратотерпче Христов Архидиаконе Лаврентии! Восхваляюще Веру и Страдания твоя, почитаем победу и венценосное прохождение твоё чрез горящие угле от тьмы века сего ко свету невечернему престола величества Божия..." (рис. 5.8.1-1).

До настоящего времени огнехождение очень популярно в Японии. Например, на горе Такао в окрестностях Токио десятки тысяч людей ежегодно собираются на фестиваль любителей хождения по углям. Среди участников фестиваля можно выделить группу последователей движения ямабуси, которые совмещают буддистские верования с природным культом японского божества Синто. Их лидер Гисей Като утверждает, что "хождение по огню – это очищение и возрождение человека".

Ритуалы, связанные с огнём, широко распространены в Болгарии: люди, которых называют "нестинарами", при большом скоплении народа запросто ходят и даже танцуют на горящих углях. Отметим, что даже обычные люди, постоянно занимающиеся огнехождением, исцеляются от многих считающихся неизлечимыми заболеваниями и в дальнейшем отличаются отменным здоровьем.

МОЛИТВА  
СВЯТОМУ МУЧЕНИКУ  
АРХИДИАКОНУ ЛАВРЕНТИЮ

**О** пресвятый и предивный стратотёрпче Христов архидиаконе Лаврентие! восхваляюще веру и страдания твоя, почитаем победу и венценосное преходение твоё через горящее углище от тьмы века сего ко свету не вечернему престола величества Божия, темже убо молим тя: якоже древле притекавша с верою к покрову твоему чудеса твоими утвердил еси, тако да примещи и нас под кров твой, и в болезни и печалех наших заступник нам да будещи; и якоже от слепоты телесных очес Крискептиана предложением рук исцелил еси, тако да

исцелиши предстательством твоим у престола Божия и нашу душевную слепоту: призри на расслабление наше телесное и душевное, и укрепяи нас бодренностию противу враг наших видимых и невидимых, удручающих нас напастьми, да твоею помощию путь мало-временных жизни сей прешедше, непобеждены от бед и скорбей и всякаго лютаго обстояния, достигнем неприступная славы величества Божия, идеже предстои, молишися со дерзновением за люди прибегающия с верою к тебе и воспевающия дивнаго во святых Бога Израилева во веки веков.



Рис. 5.8.1-1.

*Молитва святому мученику Архидиакону Лаврентию*

Древние письменные упоминания о таких ритуалах мы находим в Славяно-Арийских Ведах [21]. Старорусские предания (вспомните известную сказку "Снегурочка") рассказывают нам о праздновании прихода Весны, во время которого молодые крестьяне прыгали сквозь высокое пламя большого костра. Издревле на Руси существовал обычай, когда молодожёны при входе в дом перешагивали через жаровню с раскалёнными углями, чтобы они "очистились от скверны" и их супружеская жизнь была счастливой, а дети здоровыми. В некоторых областях России, Украины и Белоруссии до сих пор существуют обычаи на масленицу и праздник Ивана Купалы не только водить хороводы вокруг костра и прыгать через огонь, но и даже ходить по раскалённым углям.

Как же объясняется психофизическое исцеление человека стихией огня и сам феномен огнехождения с позиции современных научных знаний.

Первая попытка объяснить чудесное явление с помощью физических законов была предпринята сотрудниками Лондонского университета в 1935 году. Согласно протоколу, молодой индеец Куда Бакс "четыре раза босиком пересек двадцатифутовую (7 метров) яму, наполненную раскаленными углями с температурой 800 градусов по Фаренгейту (+427°С)". Присутствующие при этом учёные разделились во мнениях. Некоторые заявили, что секрет "фокуса" заключается в непродолжительном контакте ступней с огнем и низкой теплопроводности угля. Другие заявили, что, несмотря на грозный внешний вид, температура в яме "не выше температуры чая, и этот фокус может повторить любой!" Однако от предложения самим пройти по остывающим уже углям учёные почему-то отказались... [80].

Исследователь огнехождения Д. Пирс предположил, что танцующие создают вокруг себя другую реальность, где "огонь не горит как обычно и не обжигает кожи".

Болгарские ученые, профессор Арнаудов и доктор Говалова, дали происходящему внешне прозаическое объяснение: "Абсолютная уверенность нестинарки в том, что она не получит ожогов, плюс быстрый танец, когда ноги едва касаются углей, - вот секрет хождения по огню". Объяснение их, явно, недостаточно, ведь ноги постоянно находятся в жаркой излучающей среде, в которой цыпленок табака подгорает за считанные секунды. И к тому же, как это в танце, ноги могут "едва касаться" углей? Наоборот, танцевальные движения возможны лишь тогда, когда ноги находят прочную опору.

Сотрудник немецкого Института плазменной физики имени Макса Планка Ф. Каргер, находясь на островах Фиджи, перед началом ритуального "танца огня" нанес термочувствительную краску-индикатор на ступни ног одного из аборигенов и на раскаленные куски базальта. Благодаря видимым изменениям цвета краски учёный установил, что огненная "танцплощадка" имела температуру не менее 330°С, в то время как температура ступней в самые критические моменты танца составляла менее 83 градусов! Это, несомненно, парадокс. Выполненные позже расчеты С. Н. Поповой уменьшили это значение еще на 10°С. Однако этот эффект на-

блюдается только у профессиональных огнеходцев. Дилетанты, не прошедшие перед огнехождением специальную подготовку, как правило, на углях получают тяжёлые ожоги.

Может быть, мы не обжигаемся за счёт самовнушения? "Верьте, что огонь - ваш друг, верьте в своего Учителя и надейтесь только на себя, пока это будет так - огонь вас не тронет..." - примерно так начинают подготовку новичков многочисленные учителя танцев на углях. Поскольку для многих бывает очень тяжело перешагнуть рубеж страха и сомнений, то во многих странах огнехождения устраиваются лишь после того, как все участники войдут в особое состояние гипноза, транса или экстаза (по типу показанных в известном видеофильме "Шокирующая Азия"). Например, в токийском синтоистском храме церемония хождения по раскаленным камням начинается с того, что всем добровольцам посыпают голову солью. Литературовед Э. Стефенсон, рискнувший после этого ступить в огонь, действительно ощутил лишь некоторое покалывание в ступнях. Отметим, что до и после вхождения в эти особые состояния сознания все огнеходцы имеют вполне нормальные болевые реакции на ступнях ног, чего нельзя сказать непосредственно о моменте хождения по углям.

В современной трактовке академика Е. Н. Вселенского, президента Международного Центра Космического Разума (МЦКР), огнехождение является психофизической и духовной практикой, при помощи которой человек может избавиться от негативных программ (программы уничтожения и др.), записанных в его ауре, а также нейтрализовать и трансформировать свои глубинные страхи, блоки и комплексы, лежащие в его подсознании, в энергии Любви, Мудрости, Духовности и Гармонии. В процессе короткого "сверхнормального" опыта за счёт энергии плазмы огня происходит резкое возрастание уровня жизненной энергии человека и, как следствие, повышение его иммунитета - оздоровление и исцеление.

В МЦКР разработан авторский метод группового психофизического оздоровления, исцеления и решения проблем. В него входят специальные методики интенсивного дыхания с проведением "регрессии во времени", построение защитных полей "Меркаба-Универсум-Звездатрон" (МУЗ) и собственно огнехождение.

### **5.8.2. Методики интенсивного дыхания, используемые в МЦКР для набора энергии**

На первой стадии подготовки к огнехождению осуществляется набор энергии через интенсивные дыхательные практики: ребёфинг, холотропное, а также сферическое, торонное и другие дыхания Вселенского.

Ребефинг (в переводе с английского, "Rebirthing", "перерождение") основан врачом-психиатром Леонардом Орром в начале 70-х годов XX века. Это методика ритмичного интенсивного дыхания без пауз, как правило, на выдох с частотой около одного выдоха в секунду [57], [58]; При этом губы дышащих собраны в "трубочку", как будто они пытаются задуть свечу. Всё их внимание направлено на выдох, а вдох происходит автоматически, рефлекторно (возможна и другая техника, когда акцент делается на вдох). Участники ребёфинга концентрируют своё внимание на осуществлении контроля над своим дыханием, поддерживая его ритм и интенсивность на протяжении всей медитации. За счёт такого интенсивного дыхания медитирующие входят в особое изменённое состояние сознания (ИСС), в котором полностью себя контролируют. Ребефинг может выполняться сидя или лёжа.



*Рис. 5.8.2-1.  
Проведение ребёфинга в МЦКР*



Рис. 5.8.2-2.

*Избавление от заражения психическими вирусами. Оказание помощи в устранении энергетических заторов и выводе паразитов сознания (сущностей-подсадок) в процессе ребёфинга*



Рис. 5.8.2-3.

*Сущность-подсадка в виде коралла - виновник язвы желудка и сахарного диабета (внизу фотографии)*

Участники ребёфинга МЦКР объединены в единую групповую матрицу в виде круга и работают совместно по принципу: "один – на всех, все – на одного" (рис. 5.8.2-1). При этом общая энергия всех участников группы аккумулируется и поочередно направляется на каждого из присутствующих. Как правило, личной энергии медитирующего не хватает для исцеления и решения его проблем, а за счёт групповой энергии это легко осуществить.

В процессе ребёфинга происходит оздоровление, избавление от болезней (включая хронические), вредных привычек (например, от табакозависимости) и пагубных пристрастий (алкоголизм, наркомания и др.). Не случайно участники ребёфинга могут корчиться, выть, кричать разными звериными голосами и т. п. (рис. 5.8.2-2). Это идёт выход психической грязи (избавление от нервных и психических заболеваний); освобождение от душевных страданий и одержимости (паразитов сознания, или сущностей-подсадок); восстановление психической, нервной, иммунной и всех других систем организма.

В настоящее время в медицину прочно вошли термины "афганский "или" чеченский синдром" и "психический вирус" – внезап-

---

Вселенский Е.Н. "Тайна Великих пирамид"  
ные "беспричинные" вспышки гнева, ненависти и агрессии. Заражение психическими вирусами происходит не только у непосредственных участников войн, но и у всех тех, кто с ними контактировал или просто находился в местах, где происходили убийства. Кроме того, любой психический больной является сам по себе источником психического заражения. Психические вирусы как раз и являются паразитами сознания, или сущностями-подсадками – низшими астральными духами животного плана. Поскольку они представляют собой энергоинформационные биополевые структуры, то обычные лекарства на них не действуют, а ребефинги и огнехождения позволяют легко от них избавиться. Типичный пример сущности подсадки, вызывающий патологию органов в физическом теле человека, приведён на рис. 5.8.2-3. Отметим, что такие биополевые структуры паразитов сознания хорошо фиксируются фотоаппаратом "Поляроид", "моментальные фотографии" которого обладают повышенной чувствительностью.

Во время ребефинга в МЦКР проводится методика регрессии во времени по перепрограммированию негативной кармы этой жизни и прошлых реинкарнаций (воплощений) человека (карма этой жизни - это программа Судьбы человека по Знаку Зодиака, под которым он родился). Поскольку любые заболевания или нерешённые проблемы являются лишь следствиями, а их причины, как правило, скрыты в прошлом и порой находятся даже в прошлых реинкарнациях пациента, поэтому для полного исцеления работа осуществляется в "причине-причин", с замыканием цепочки причинно-следственных связей (ЦПСС) на зеркальную ЦПСС (рис. 5.7.4-4). Это приводит к избавлению даже от врождённых болезней и даёт быстрые позитивные изменения в Судьбе человека. В МЦКР при проведении регрессии во времени каждый просматривает не все события подряд из своего прошлого, а только те, которые негативно сказались на его Судьбе, и перепрограммирует их в позитивные события по схеме, приведённой на рис. 5.7.4-4.





*Рис. 5.8.2-4 А.  
Аура пальца человека до ребёфинга.*

*Рис. 5.8.2-4 Б.  
Аура пальца этого же человека после  
ребёфинга.*

*В верхней части ауры - видны затемнения,  
соответствующие патологии (травма головы) .*

Контроль состояния здоровья и духовности человека можно осуществить по фотографиям его квантовых оболочек (ауры). Аура - это совокупность тонких (энергоинформационных) тел человека [11]. Ниже мы приводим как фотографии ауры верхней части тела людей, сделанные аппаратом "Аура-камера" в магазине "Путь к Себе" (Москва, Ленинградский проспект, дом 10А, м. "Белорусская") (рис. 5.8.3-12), так и фотографии ауры пальцев, полученные по методике академика В. Н. Оксеня на основе эффекта Кирлиана с компьютерной диагностикой (рис. 5.8.2-4, 5.8.2-7, 5.8.3-10, 5.8.3-11). Диагностирование осуществлялось по безымянному пальцу, который несёт наибольший объём информации о данном человеке.

Ауры пальцев человека до и после ребёфинга приведены на рис. 5.8.2-4. Видно, что после ребёфинга заметно увеличилась толщина и плотность ауры, существенно усилилась её светимость, и произошло устранение энергетических пробоев с восстановлением энергоинформационных матриц квантовых оболочек (тонких тел).

Холотропное дыхание (термин "холотропный" означает "направленный на восстановление целостности") было разработано Станиславом Грофом во второй половине XX века [23], [59].

[60]. Это более интенсивная дыхательная техника по сравнению с ребефингом. В процессе холотропного дыхания медитирующие дышат с максимально возможной для них амплитудой и частотой, что позволяет быстро накопить необходимое количество энергии для вхождения в изменённое состояние сознания (ИСС). При этом используется специальная музыка и целенаправленная "работа с телом" (устранение энергетических заторов и блоков).

Кроме ребефинга и холотропного дыхания, для подготовки к огнехождению в МЦКР одновременно применяются три авторские методики дыхания Е. Н. Вселенского: 1) сферонное, 2) торонное и 3) дыхание волноводами Вселенского [30]).

Напомним, что существует сферическое дыхание - это дыхание поверхностью сферы, используемое при построении защитного поля "Мер-Ка-Бы" по методике Д. Мельхиседека [2]. Оно развивает в обычном человеке поверхностное мышление, т. е. мышление, ограниченное плоскостями (ограниченное двумерное Сознание, рис. 3.1.1-2). Если провести аналогию с цветами, то двумерное Сознание соответствует черно-белому восприятию окружающего мира двумерного пространства.

**Сферонное дыхание**, в отличие от поверхностного сферического дыхания - это объёмное дыхание всеми тонкими телами (аурой) человека через его энергоинформационные матрицы разных уровней (рис. 5.7.4-9 А). Это энергетическое дыхание осуществляется по "восьмеркам" (рис. 5.8.2-5).

Сферонное дыхание позволяет выйти на качественно новый уровень объёмного "трёхмерного" мышления (СверхСознание). Оно соответствует цветному восприятию гаммы из семи цветов радуги трёхмерного пространства. Посредством сферонного дыхания человек подключается к энергетике энергоинформацион-



Рис. 5.8.2.  
Схема сферонного дыхания Вселенского по "восьмеркам"

ных пространств: Земли, Солнечной системы, Галактики, Вселенной и МетаВселенной (рис. 4.5.2-1 Г, [30]).

**Торонное дыхание** – это дыхание Логосами (тороидами) – торсионными вихревыми потоками энергетических центров (Чакр) и торсионных капсул человека (рис. 5.8.2-6). Это дыхание

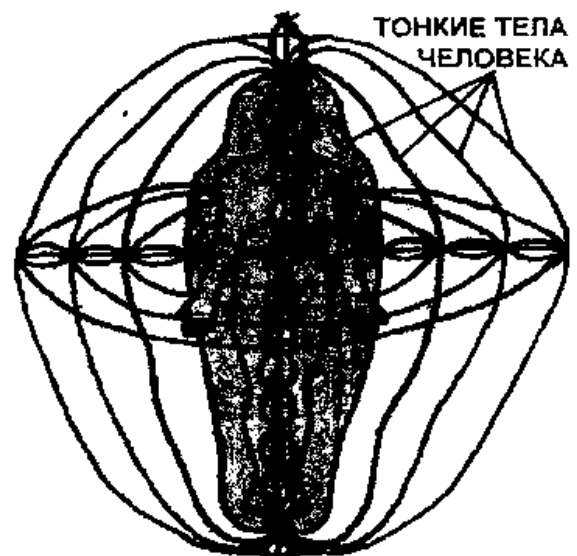

Рис 5.8.2-6

Схема включения Логосов (тороидов) человека при торонном дыхании Вселенского

осуществляется по объёмному кресту. За счёт тороидов происходит включение энергосистемы Человека в кристаллические энергоинформационные решётки Единого Мироздания: Земли, Солнечной системы, Галактики и Вселенной [30]). У обычного человека большинство его Чакр и торсионных капсул заблокировано (проявление Эго человека). Из-за этого нарушены его энергетические связи с Вселенной. Смысл эволюции Человека на Земле заключается в восстановлении этих связей (стать Богочеловеком), т. е. избавиться от своего Эго через отработку Кармы разных уровней. Торонное дыхание как раз и помогает восстановить эти энергосвязи и обновить организм Человека на клеточном уровне, т. е. включить программу омоложения.

**Торонное дыхание** – это более глубинное дыхание по сравнению со сферонным. Оно даёт

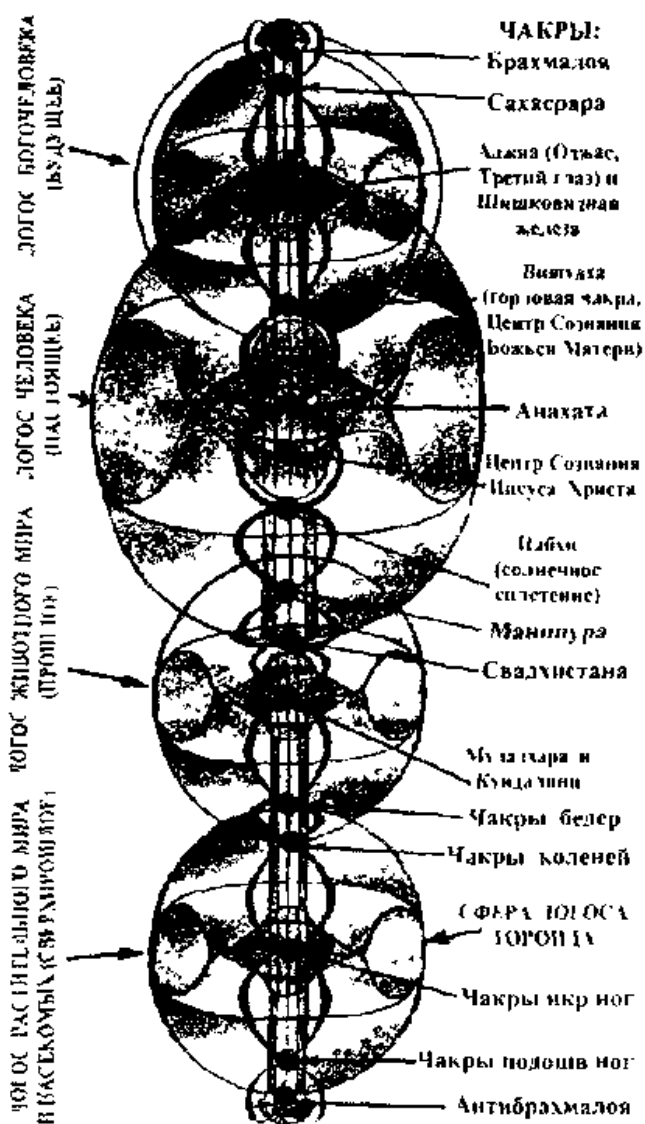
человеку яркое и полное восприятие окружающего нас мира и соответствует четырёхмерному мышлению (уровень Осознания). Его аналогом является цветное восприятие гаммы из тринадцати цветов четырёхмерного пространства.

**Дыхание волноводами Вселенского** осуществляется через систему волноводов Вселенского. Эта система предназначена для получения энергоинформации из Космоса для синхронизации и гармонизации всех тел человека. Волноводы Вселенского пронизывают в разных направлениях все тонкие тела (квантовые оболочки, или ауру) человека. Все они энергетически подключены к волоскам на коже человека, через которые энергоинформация передается к экстрарецепторам этих волосков. Т. е. волоски, являющиеся частью системы волноводов Вселенского на физическом плане, играют роль своеобразных приёмо-передающих антенн, связывающих все тонкие тела человека с его физическим телом. Экстрарецепторы волосков, в свою очередь, передают энергоинформацию психической, нервной, иммунной и всем другим системами человеческого организма. За счёт этого происходит самобалансирование единой системы физического тела человека.

Для работы с волноводами Вселенского необходимо войти в любую "нулевую точку Абсолюта" (нулевая точка Перехода, или узел кристаллической решётки, рис. 3.4-4 и 5.7.4-4) и начать дышать через узлы кристаллических энергоинформационных решёток Древа Жизни (Познания) Мироздания [15]).

Итак, система волноводов Вселенского, большая часть которой находится в тонких мирах и невидима, энергетически объединяет в единое целое все системы организма человека и играет огромную роль в его жизни, в развитии его интеллекта и духовности. Дыхание волноводами Вселенского позволяет достигнуть качественно нового биоадекватного (целостного) голографического восприятия мира и выйти на уровень Космического мышления, которое соответствует пятимерному и Высшим многомерным пространствам (уровни Знания и СверхЗнания).

Таким образом, человек воспринимает энергоинформацию из окружающей его среды обитания не органами чувств, как обычно считается, а своими тонкими телами – всем коконом своей ауры.

Отметим, что в МЦКР дополнительно применяется ещё и построение автономных многослойных энергоинформационных защитных полей "Меркаба-Универсум-Звездатрон" (МУЗ) вокруг человека из духовной биоплазмы Любви, Огня и Света (рис. 4.5.2-1).

Белые вкрапления в ауре – это нерешённые проблемы человека (А). Построение МУЗ и программирование этого защитного поля на решение проблем человека позволяет добиться эффективных результатов в изменении его Судьбы (Б)



*Рис. 5.8 2-7 А.  
Аура пальца человека до построения  
защитного поля МУЗ.*

*Рис. 5.8.2-7 Б.  
Аура пальца этого же человека после  
построения защитного поля МУЗ.*

Отметим, что для построения МУЗ набор энергии осуществляется через полное йоговское дыхание и три дыхания Вселенского, описанные выше [30]). При этом вокруг человека создаётся мощное биополе (торсионные поля, рис. 5.8.2-7 Б), которое полностью защищает его от прямого воздействия огня, а в обычной жизни позволяет сохранить своё здоровье и гармоничное состояние даже в экологически и психически агрессивной среде обитания.

### **5.8.3. Огнехождение - авторский метод отработки (отжига) кармы**

---

В результате применения всего спектра вышеизложенных методик слушатели Академии МЦКР выходят с уровня измененного состояния сознания (ИСС) на качественно новые энергетические

уровни измененного состояния Осознания (ИСО), измененного состояния Знания (ИСЗ) и даже измененного состояния СверхЗнания (ИССЗ). Это не гипноз и не трансовое состояние, которые в МЦКР принципиально не используются, поскольку такие воздействия на психику являются нарушением Закона Свободы Воли и Выбора, что наказуемо. Находясь в ИСО, ИСЗ или ИССЗ, человек полностью себя осознаёт, контролирует, находится в состоянии "здесь и сейчас" и прекрасно понимает, что он делает, что позволяет ему осознанно отрабатывать карму. Отметим, что в гипнотическом или трансовом состоянии это сделать невозможно.

Измененные состояния Осознания, Знания и СверхЗнания позволяют участникам огнехождения не только буквально не гореть в огне (рис. 5.8.3-1 А), но и выдерживать большие перегрузки (рис. 5.8.3-1 Б), а также добиваться заметных успехов в психофизическом оздоровлении, исцелении тяжёлых заболеваний и успешно решать любые свои проблемы. Именно нахождение в ИСО, ИСЗ или ИССЗ является техникой безопасности при прохождении по горящим углям. Непосредственно перед огнехождением его участники "заряжают дрова: вкладывают в них свои болезни, проблемы, отрицательные качества: пристрастия, страхи, программы уничтожения (смерти) и т. п. (рис. 5.8.3-2).



*Рис. 5.8.3-1 А.*

*Открытие сверхспособностей во время ребёфинга.*

*Проверка горящей свечой - человек действительно не горит в огне*



*Рис. 5 8.3-1 Б*

*В состоянии изменённого Осознания, Знания и СверхЗнания человек способен выдерживать большие перегрузки*



Рис. 5.8.3-2 А.

*Зарядка дров болезнями, проблемами перед огнехождением:  
негативное - на нейтрализацию, позитивное - на реализацию (г. Брянск)*



Рис. 5 8.3-2 Б.

*Костёр здоровья - трансформация программы уничтожения, болезней (одержимость и др.) и проблем. В плазме огня проявлены лики звериных сущностей - паразитов сознания человека*





Рис. 5.8.3-3.

*Огнехождение - очищение, оздоровление и избавление от болезней стихией огня*

На огнехождениях МЦКР применяется авторская методика академика Е. Н. Вселенского интенсивной групповой отработки кармы разных уровней, дающая мгновенные позитивные результаты (отжиг негативной кармы). При этом происходит очищение человека и избавление его от болезней стихией огня (рис. 5.8.3-3). Особо отметим нейтрализацию программ уничтожения (смерти), зомбирования, рабства, чёрной магии (сглаз, порча, проклятия, энвольтование - скрытая форма убийства [75] и т. п.), наркомании, алкоголизма, табакозависимости, других пагубных пристрастий, страхов, стрессов, комплексов и осуждений; освобождение от паразитов сознания (сущностей-подсадок, рис. 5.8.3-4). Эффект огнехождения в зимнее время можно усилить "моржеванием" - купанием в проруби. Такие резкие контрастные температурные воздействия: ледяная вода (+4°С) и раскалённые угли (+600°С) очень хорошо выводят из человека паразитов сознания (рис. 5.8.3-5).

Вселенский Е.Н. "Тайна Великих пирамид"  
**ОСВОБОЖДЕНИЕ ЧЕЛОВЕКА ОТ ПАРАЗИТОВ СОЗНАНИЯ.  
СНЯТИЕ ПРОКЛЯТИЙ, ЗОМБИРОВАНИЯ И ВОЗДЕЙСТВИЙ  
ЧЁРНОЙ МАГИИ**



*Рис 5.8 3-4 А, Б*

*Избавление от психических болезней, выход психической грязи. Проявлены признаки звериных сущностей низких миров*



*Рис 5.8 3-4 В*

*Раскрытие горловой и сердечной чакр - освобождение от душевных страданий*



*Рис. 5 8 3-4 Г*

*Проявление знака смерти на груди ребёнка - выход (нейтрализация) программы уничтожения*



Рис. 5.8 3-4 Д.  
Избавление от сильных головных болей.  
Проявлена "энергетическая кошка" на  
голове - воздействие чёрной магии



Рис. 5.8.3-4 Е.  
На календаре проявлен знак смерти  
(воздействие через ритуал чёрной  
магии). После его нейтрализации на  
огнехождении угроза директору и  
его фирме была ликвидирована



Рис. 5 8.3-5  
"Моржевание" и огнехождение в Суханово (Московская область): из проруби -  
на горящие угли и никакие болезни не страшны!!



Таким образом, в процессе огнехождения вокруг человека образуется мощная энергетическая защита от психических, психотронных и других вредных энергоинформационных воздействий. Происходит восстановление и укрепление психической, нервной, иммунной и всех других систем и органов организма. Огнехождения помогают также успешно решать личные, семейные и родовые проблемы. По углям ходят целыми семьями. Пожилые ходят сами, инвалидам помогают идти прямо на костылях, малолетних детей проносят на руках, а дети постарше, начиная с 3-5 лет, ходят сами (рис. 5.8.3-6). Как было отмечено выше (см. раздел 5.6), огнехождения в Москве и в представительствах МЦКР в других городах проводятся рядом со специально выложенными из камней энергетическими мандалами "Стоунхенджей" Вселенского", которые являются проекциями "Вселенского Храма Света" (рис. 5.6-3). Участники огнеждений, пробежав по углям, бегут по большому кругу вокруг мандал по часовой стрелке (такое вращение благотворно влияет на человека, поскольку наша Галактика вращается по часовой стрелке).



Рис. 5.8.3-6.

Огнехождение в представительстве МЦКР в Беларуси (г. Ореховск)



Рис. 5.8.3-7.

Рефлексогенные зоны стоп

При этом они "закручивают энергетику" – модулируют мощный энергопоток, проходящий через эти сакральные точки, своими мыслями и положительными программами.

Оздоровительный эффект наблюдается практически у всех. На стопах человека находятся тысячи экстрарецепторов, связанных с соответствующими им органами (рис. 5.8.3-7), поэтому в случае простуды советуют парить ноги. Огнехождение даёт тот же эффект, но в миллион раз сильнее. Если какой-то орган уже не в порядке или его заболевание возможно в будущем, то человек может получить прижигание стоп в соответствующих местах. Это открывает энергоканал и происходит исцеление данного органа. Такое воздействие аналогично иглорефлексотерапии и прижиганию полынными сигаретами, только при огнехождении организм сам "знает", где у него не порядок. Положительный эффект можно значительно усилить, если непосредственно перед прохождением по углям активизировать подошвы ног, постояв на доске с гвоздями (рис. 5.8.3-8).

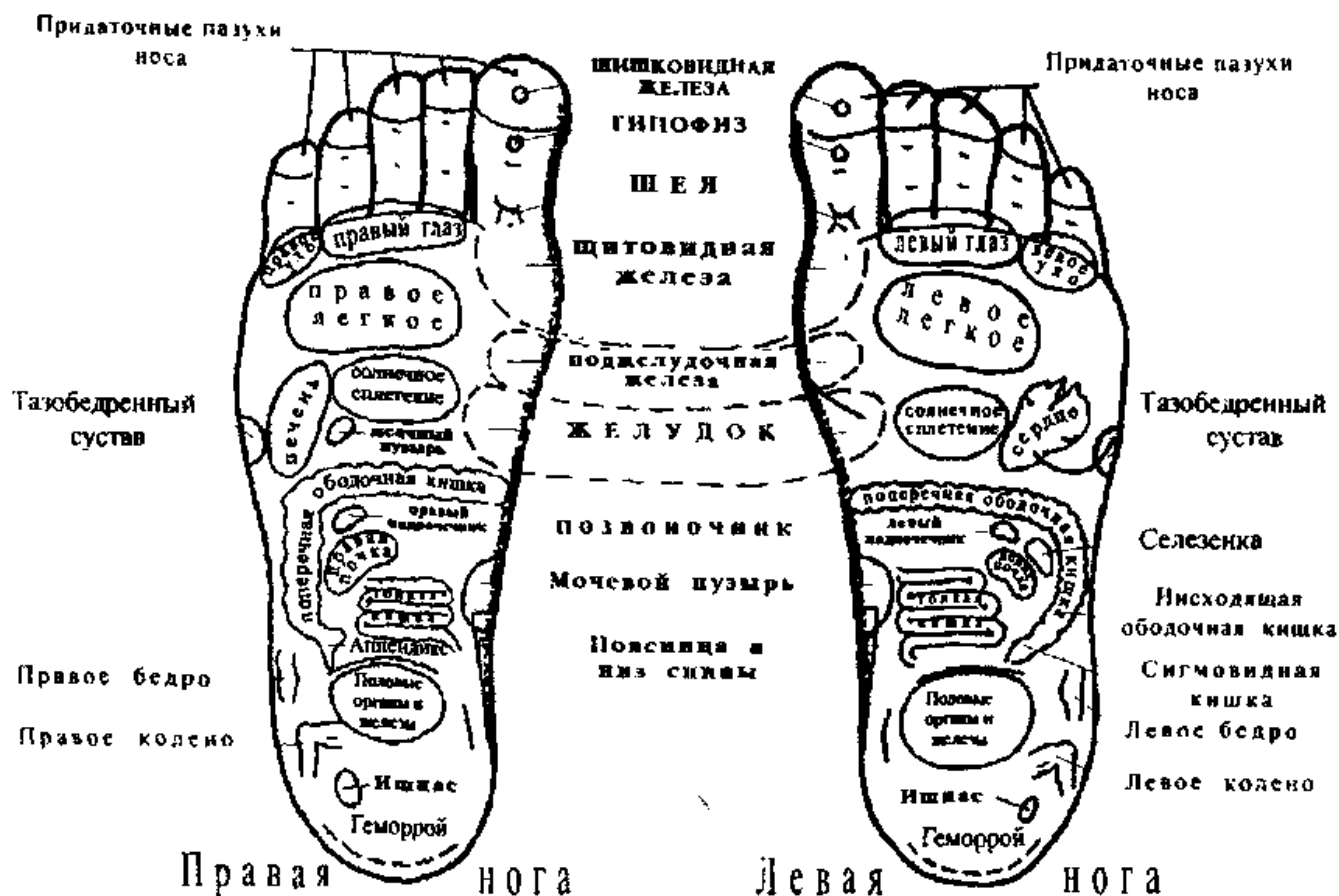
Участники огнехождения направляют общегрупповую энергию: на реализацию Планетарных научных проектов МЦКР для спасения Золотого генофонда России, Украины, Белоруссии и планеты в условиях надвигающейся планетарной катастрофы (смены полюсов); для прогнозирования, предотвращения и ликвидации глобальных планетарных экологических и техногенных катастроф, войн, терроризма, представляющих угрозу всему миру; на активизацию и наполнение энергией плазмы огня системы многослойных энергоинформационных защитных полей "Меркаба-Универсум-Звездатрон" (МУЗ); на психофизическое оздоровление, исцеление и на реализацию энергопотоков Формулы Вселенского: Успеха, Удачи, Здоровья, Счастья, Денег - Богатства, Защиты, Духовности, Творчества, Гениальности, Жертвенности, Мудрости, Любви, Мира и Гармонии; а также на материализацию личных желаний медитирующих при условии Единой Гармонии в Ритме Золотого Сечения (рис. 5.8.3-9).



Рис. 5.8.3-8.  
Доска с гвоздями для активизации стоп



Рис. 5.8.3-9.  
Участники огнехождения после проведенной работы по реализации Планетарных научных Проектов МЦКР (г. Суханово, Московская область)

Позитивные изменения в человеке, степень его очищения и оздоровления, а также уровень духовности можно проконтролировать по состоянию его квантовых оболочек (по фотографиям ауры, см. рис. 5.8.3-10 - 5.8.3-12).

Короны аур пальцев человека в состоянии патологии (тяжёлые хронические болезни, рис. 5.8.3-10 А) и стресса (рис. 5.8.3-10 Б) резко асимметричные, отличаются низкой энергонасыщенностью и плотностью и имеют множество ауральных аномалий - ярко выраженных энергетических пробоев, что на физическом плане проявляется в виде заболеваний разных органов. Аналогичную "рваную" ауру имеет человек в состоянии сильного алкогольного опьянения (рис. 5.8.3-10 В). Аура пальца практически здорового человека приведена для сравнения на рис. 5.8.3-10 Г. Корона ауры пальца известного хилера (целителя-психирурга) Вергилио Гутierrez отличается от вышеприведённых сильной светимостью, высокой плотностью и отсутствием ауральных аномалий. Снимки его ауры сделаны в момент сосредоточения перед лечением (рис. 5.8.3-10 Д) и во время лечения пациента (рис. 5.8.3-10 Е).

Изменения в ауре пальцев людей после огнехождения представлены на рис. 5.8.3-11. После огнехождения заметно увеличивается светимость, толщина и плотность ауры, происходит устранение энергетических пробоев, что приводит к оздоровлению. Для сравнения приведены ауры пальцев обычного человека (рис. 5.8.3-11 А, Б) и слушателей Академии МЦКР (рис. 5.8.3-11 В-Е). Отметим, что у многих слушателей Академии МЦКР в обычном состоянии практически такие же ауры, как и у хилера в момент лечения (сравните рис. 5.8.3-10 Е и 5.8.3-11 В, Д).

На рис. 5.8.3-12 А-Г показан процесс последовательного очищения квантовых оболочек ауры (тонких тел) слушателя курсов Академии МЦКР в результате его интеллектуально-духовного совершенствования. Этот человек, по образованию врач, 27 лет занимавшийся йогой, в начале первого курса МЦКР имел серо-чёрную ауру (чёрный цвет - программы уничтожения и насилия, рис. 5.8.3-12 А), что говорит о катастрофической психической и экологической загрязнённости окружающей среды, в которой мы постоянно пребываем на работе и дома. На рис. 5.8.3-12 Б показано изменение свече-

ния его ауры сразу после его первого огнехождения: верхняя часть ауры интенсивно окрашена в красный цвет - произошёл отжиг негативной энергоинформации. На четвертом курсе МЦКР он уже имел



Рис. 5.8.3-10 А. Аура пальца человека с тяжёлыми хроническими болезнями



Рис. 5.8.3-10 Б. Аура пальца человека в стрессовом состоянии

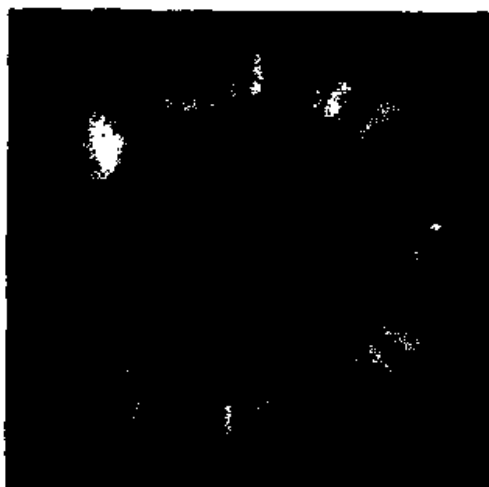

Рис. 5.8.3-10 В. Аура пальца человека в состоянии алкогольного опьянения

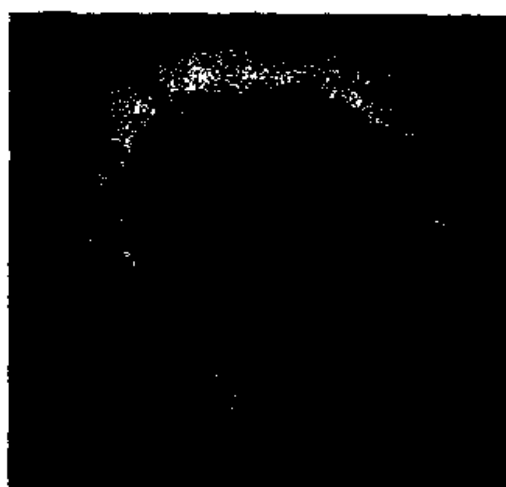

Рис. 5.8.3-10 Г. Аура пальца практически здорового человека

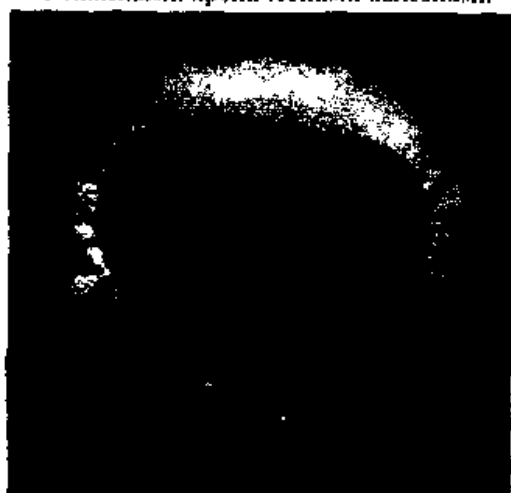

Рис. 5.8.3-10 Д. Аура пальца хилера В. Гутнерреса в состоянии сосредоточения перед лечением



Рис. 5.8.3-10 Е. Аура пальца хилера В. Гутнерреса в момент лечения

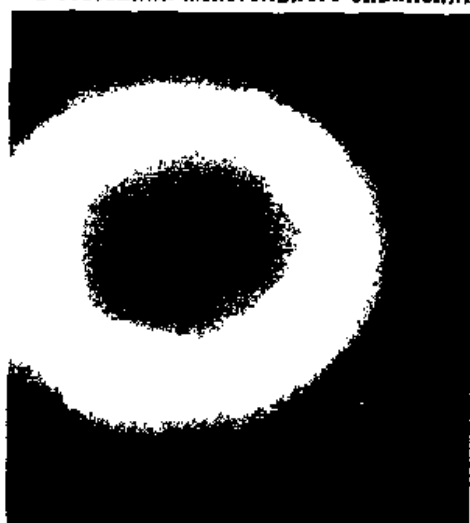

на половину очищенную красно-жёлто-зелёную ауру (рис. 5.8.3-12 Г), а на 6-ом курсе его аура стала янтарно-желто-белой (рис. 5.8.3-12 Д). Аналогичную янтарно-желтую ауру имеет Мастер цигун Сюи Минтан из монастыря Шаолинь в Китае (рис. 13 З, И, [61]) - такие цвета ауры соответствуют духовным святым людям. Ауры слушателей старших курсов академии МЦКР приведены на рис. 13 Е, Ж. Они окрашены в нежные бело-голубые и розовые цвета Божественной Любви, соответствующие высокодуховным Святым.

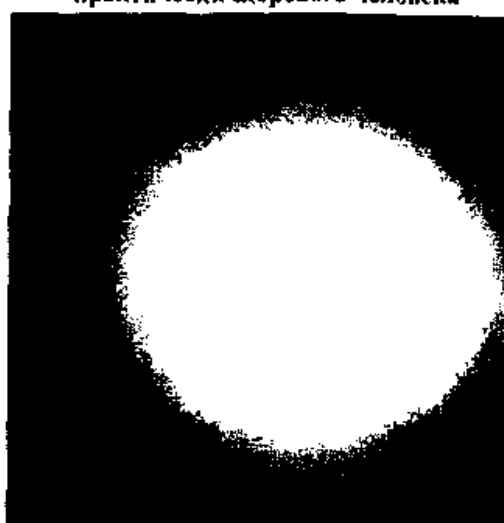

Рис. 5.8.3-11 А. Аура пальца обычного человека до огнехождения



Рис. 5.8.3-11 Б. Аура пальца обычного человека после огнехождения



Рис. 5.8.3-11 В. Аура пальца слушателя Академии МЦКР до огнехождения

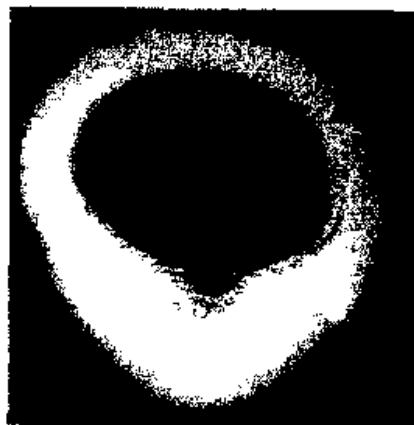

Рис. 5.8.3-11 Г. Его же аура после огнехождения

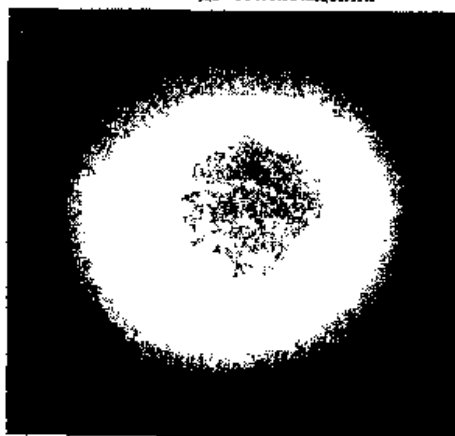

Рис. 5.8.3-11 Д. Аура пальца другого слушателя Академии МЦКР до огнехождения

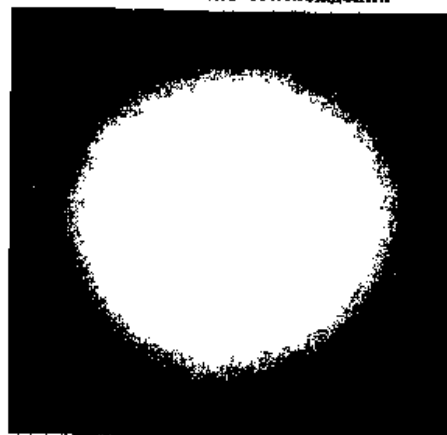

Рис. 5.8.3-11 Е. Его же аура после огнехождения

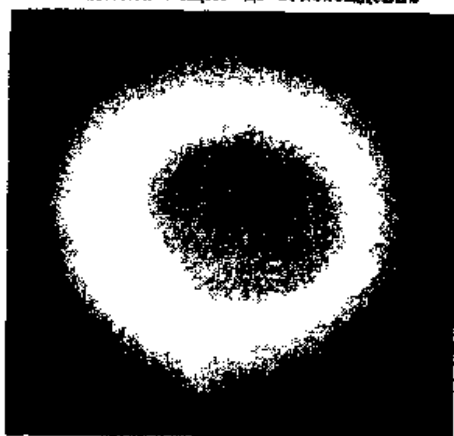

Рис. 5.8.3-12 А. Аура слушателя 1-го курса Академии МЦКР до огнехождения

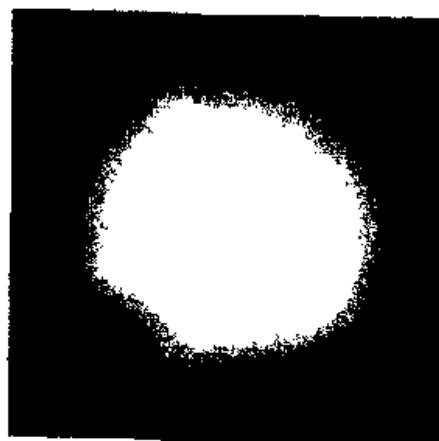

Рис. 5.8.3-12 Б. Его же аура через три часа после огнехождения



Рис. 5.8.3-12 В. Он же через неделю после огнехождения

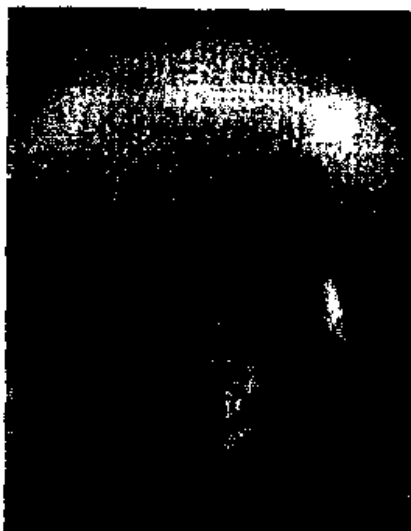

Рис. 5.8.3-12 Г. Его же аура на 4-ом курсе Академии МЦКР



Рис. 5.8.3-12 Д. Его же аура на 6-ом курсе Академии МЦКР



Рис. 5.8.3-12 Е. Аура слушателя 7-го курса Академии МЦКР



Рис. 5.8.3-12 Ж. Аура слушательницы 11-го курса академии МЦКР



Рис. 5.8.3-12 З. Мастер цигун Сюи Минтан



Рис. 5.8.3-12 И. Аура Мастера Сюи Минтана (обложка журнала «Научный цигун Китая»)

## **5.9. ОБОРУДОВАНИЕ, ИСПОЛЬЗУЕМОЕ В МЦКР ДЛЯ ПРОВЕДЕНИЯ ПЛАНЕТАРНОГО, ГАЛАКТИЧЕСКОГО И ВСЕЛЕНСКОГО СИНТЕЗА ОСОЗНАНИЯ, ЗНАНИЯ, СВЕРХЗНАНИЯ и ГИПЕРСВЕРХЗНАНИЯ ЧЕЛОВЕЧЕСТВА**

---

Для выполнения восьми Планетарных научных Проектов МЦКР (см. раздел 5.1) и подключения к Планетарным биокомпьютерам – Великим пирамидам и другим сакральным точкам для связи с кристаллическими энергоинформационными решётками Мироздания МЦКР разработал и использует оборудование, описанное ниже.

### **5.9.1. Гармонизирующие приемопередатчики торсионных полей СТВУ**

---

В МЦКР разработаны и запатентованы активные гармонизаторы торсионных полей "Системные транскреаторы Вселенского "Универсум"" (СТВУ-1© - Патент № 47579 от 16.07.2000, СТВУ-2© - Патент № 47580 от 16.07.2000, рис. 5.9.1-1).

СТВУ представляют собой многоуровневые каркасные пирамиды, внутри которых расположена система генерации и гармонизации энергоинформационных (торсионных) полей. В эту систему входят: 1) трансконвертор "Меркаба-Универсум" бесконечного уровня (рис. 2.7-2); 2) сумматор торсионных энергий в виде "Звездатрона" среднего аспекта (рис. 3.1.4-4Б); 3) Планетарные хрустальные генераторные кристаллы (рис. 5.9.2-1); 4) торсионные генераторы в виде зеркальных транскреаторов с кристаллами (рис. 5.9.3-1).

В СТВУ-2 дополнительно применяется расположенный на вершине пирамиды формирователь форм торсионных полей с трансконверторами "Меркаба-Универсум" разных уровней (рис. 2.7-2).

В целом СТВУ представляют собой ЕДИНЫЕ АКТИВНЫЕ МОНОКРИСТАЛЛЫ Сознания, Осознания, Знания, СверхЗнания и ГиперСверхЗнания, работающие в широком диапазоне, охватывающем резонансные частоты 21-й геосферы Земли, включая мысленный диапазон Человека.

"Системные транскреаторы Вселенского "Универсум"" используются в МЦКР для выполнения восьми Планетарных научных проектов (см. раздел 5.1), особенно для:

1. связи с Планетарными биокомпьютерами - Великими пирамидами и выхода через них на энергоинформационные (торсионные) поля Сознания, Осознания, Знания, СверхЗнания и ГиперСверхЗнания планеты Земля через группу медитирующих (рис. 5.9.1-3) по рабочей схеме рис. 5.9.1-2;
2. активизации новых Планетарных кристаллических энергоинформационных решёток Земли 8-го, 13-го, 21-го, 34-го, 55-го и Высших уровней и перезаписи на них Хроник Акаши, так как старые кристаллические решётки Земли с первого по седьмой уровню практически разрушены, что и было произведено МЦКР (см. раздел 5.3);
3. осуществления Планетарного, Галактического и Вселенского синтеза Осознания и Знания Человечества для его перевода с уровня Сознания Пятой Расы на уровни Осознания и Знания Шестой и Высших Рас и квантового скачка (телепортации) нашей цивилизации в четвёртый обертон четырёхмерного пространства через активизацию новых энергоинформационных матриц "Цветок Вселенской Духовной Любви" (см. раздел 5.4);
4. построения автономных многослойных энергоинформационных (торсионных) защит "Меркаба-Универсум-Звездатрон" по методике Е. Н. Вселенского (рис. 4.5.2-1, [30]);
5. осуществления Планетарной защиты и создания зон экологической и сейсмической безопасности (устойчивости) в условиях надвигающейся планетарной катастрофы (смены полюсов) - предотвращение и нейтрализация техногенных и экологических катастроф, очагов военных действий и террористических актов; оздоровление экологии;
6. выполнения государственных программ по обеспечению национальной безопасности России, защите и гармонизации энергоинформационных пространств Человека, Земли и Космоса, включая защиту населения от зомбирования, от психи-

ческих, психотронных и других вредных энергоинформационных воздействий (особенно от системы психотронного оружия HAARP США [36], [37]), а также от стирания памяти людей и компьютеров при смене полюсов;



Рис. 5.9.1-1 А, Б.

Активные гармонизаторы торсионных полей - "Системные транскреаторы Вселенского "Универсум"": СТВУ-1 (А) и СТВУ-2 (Б)



Рис. 5.9.1-1 В, Г.

Патенты академика Е. Н. Вселенского на СТВУ-1 (В) и СТВУ-2 (Г)

7. нейтрализации эпидемий и радиации в масштабах целых регионов и стран (радиоактивность нестабильных изотопов уменьшается примерно в 100 раз). Применение СТВУ-2 в течение года в двух районах Рязанской области (Кораблинском и Пронском) привело к снятию с этих районов статуса "чернобыльских зон".

Для проведения трансцендентальных (запредельных) медитаций (ТМ) и выхода на уровень работы с энергоинформационным полем Сознания Земли Махариши собирает "критическую массу" медитирующих в количестве не менее 300 человек, развитых духовно. Применение СТВУ-1 и СТВУ-2 позволяет не только сократить количество участников медитации до восьми человек, но и работать как с полем Сознания, так и с полями Осознания, Знания, СверхЗнания и ГиперСверхЗнания нашей планеты. При этом в МЦКР разработаны и применяются как трансцендентальные (запредельные) медитации для работы с полем Сознания Человечества (методика академика Е. Н. Вселенского с применением эффекта Махариши), так и гиперцендентальные (сверхзапредельные) медитации Вселенского (ГМВ) для работы с полями Осознания, Знания, СверхЗнания и ГиперСверхЗнания нашей планеты (эффект Вселенского). Именно применение СТВУ при проведении ГМВ даёт наилучшие результаты.

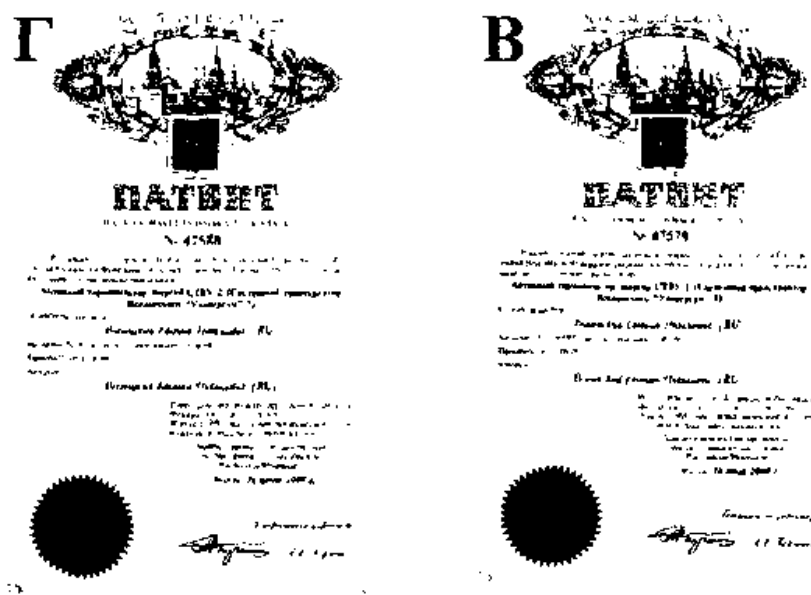

Рис. 5.9.1-2.

Энергетическая схема работы группы с СТВУ

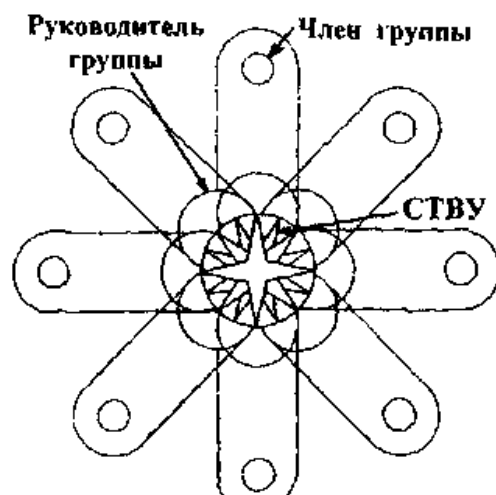

Рис 5.9.1-3

Проведение гиперцендентальной медитации Вселенского (ГМВ) с использованием СТВУ-2

**5.9.2. Планетарные генераторные кристаллы  
для активизации сетей Сознания, Осознания, Знания  
и СверхЗнания Человечества, используемые стационарно**

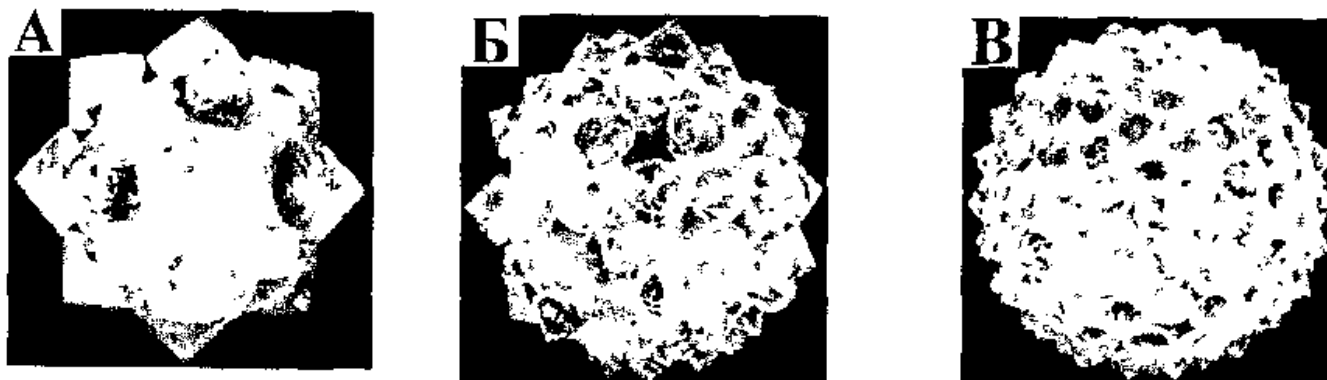

8-й уровень НадСознания    13-й уровень СверхСознания    21-й уровень Осознания

Рис 5.9 2-1

*Планетарные хрустальные генераторные кристаллы, стационарно используемые в СТВУ*



Рис. 5.9 2-2.

*Академик Вселенский Е.Н с  
Планетарным генераторным  
кристаллом для осуществления  
Планетарного Синтеза  
Осознания и Знания  
Человечества на фоне новой  
энергоинформационной  
матрицы "Цветок Вселенской  
Духовной Любви"*

Для проведения Планетарного, Галактического и Вселенского синтеза Осознания и Знания Человечества и подготовки к переходу (телепортации) нашей цивилизации в четырёхмерное пространство внутри СТВУ-1 и СТВУ-2 стационарно используются специально разработанные в МЦКР Планетарные хрустальные генераторные кристаллы 8-го, 13-го и 21-го уровней (рис.5.9.2-1). Они целенаправленно применяются для активизации энергоинформационных Сетей Человечества: "Объединения и Трансмутации" 8-12-го уровней НадСознания (А), "Вознесения" 13-20-го уровней СверхСознания (Б) и "Духовного Преображения" 21-33-го уровней Осознания (В) (подробнее о Сетях см. в разделе 5.4.2).

**5.9.3. Генераторные кристаллы, используемые  
в переносных устройствах**

В переносных устройствах: на вершинах каркасных пирамид Вселенского (рис. 5.9.4), внутри цельнометаллических пирамид (рис. 5.9.5), а также в зеркальных транскреаторах используются генераторные кристаллы, приведённые на рис. 5.9.3-1.

**А. Для активизации сети "Объединения и Трансмутации" уровней НадСознания**



"Кардиоид" 8-го  
уровня диаметром  
от 5 до 7 см



Шарообразный много-  
гранник 12-го уровня  
диаметром 5-7 см

**Б. Для активизации сети  
"Вознесения" уровней  
СверхСознания**

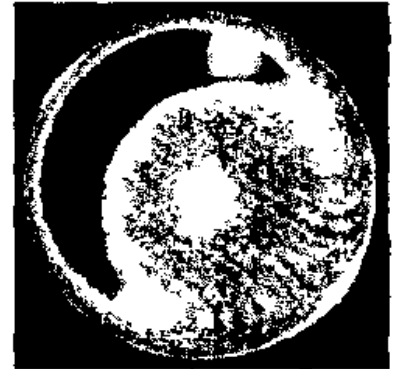

Шар диаметром  
от 8 см до 12 см

**В. Для активизации сетей "Ду-  
ховного Преображения" уровней  
Осознания и "Духовного Озаре-  
ния" уровней НадОсознания и  
СверхОсознания**



Шар диаметром от 13 см до 20 см

**Г. Для активизации сети "Духовного  
Просветления" уровней Знания и  
СверхЗнания**

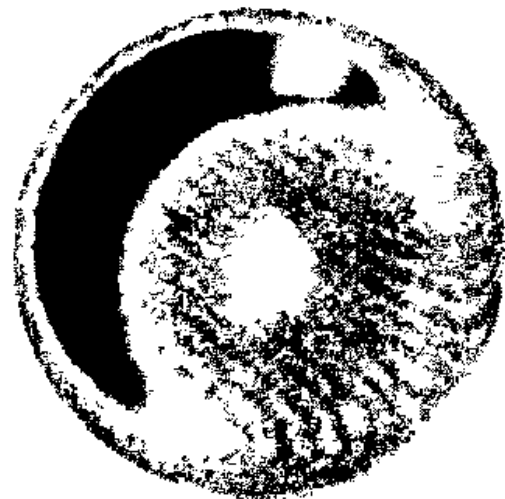

Шар диаметром от 21 см до 33 см

Рис 5.9 3-1

Хрустальные генераторные кристаллы, используемые в переносных пирами-  
дах и зеркальных транскреаторах



#### 5.9.4. Переносные каркасные автогенераторные пирамиды Вселенского для активизации сетей Сознания и Осознания Человечества

---

Для планетарной работы могут применяться малые и большие переносные каркасные пирамиды Вселенского. Малые пирамиды (рис. 5.9.4-1, 5.9.4-2) построены по принципу Золотого Сечения (см. раздел 5.5.2) и имеют следующие размеры: длина бокового ребра  $L_n = 19$  см; диаметр окружности  $D_n$ , описанной вокруг основания, для пирамид 8-го уровня ( $n = 8$ ) равен  $D_8 = 21,4$  см, для пирамид 13-го уровня ( $n = 13$ ) -  $D_{13} = 25,5$  см, для пирамид 21-го уровня ( $n = 21$ ) -  $D_{21} = 29,2$  см. Для активизации (улучшения) памяти, расширения Сознания и нейтрализации головных болей малые каркасные пирамиды рекомендуется надевать на голову на 10-15 минут ежедневно. Исследования показали, что они оказывают мощное позитивное гармоничное воздействие на весь организм человека. Применение матриц "Цветок Вселенской Духовной Любви" разных уровней на ребрах малых каркасных пирамид усиливает энергетику примерно в 500 раз (рис. 5.9.4-2), что позволяет легко произвести расширение своего Сознания до уровня Осознания и выше.



Рис. 5.9.4-1 А, Б.

Малые переносные каркасные пирамиды Вселенского 8-го (А) и 13-го (Б) уровней с кристаллом-кардиоидом на вершине

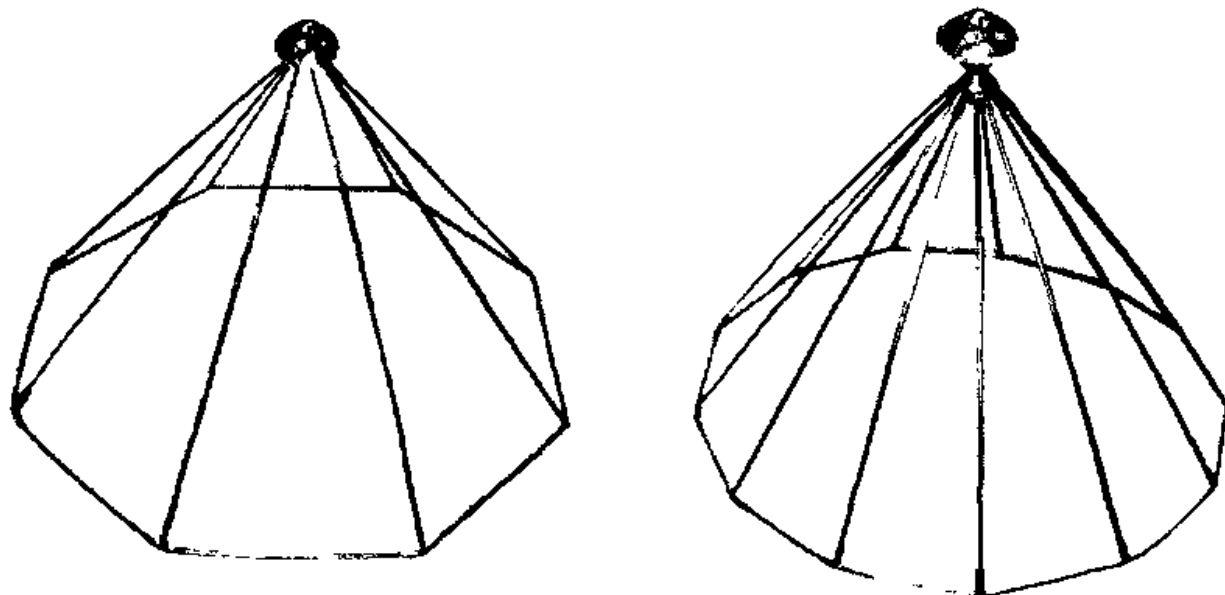

Рис 5.9.4-2 А, Б

Малые переносные каркасные пирамиды Вселенского с матрицами ЦВДЛ: 8-го уровня с кристаллом-кардиоидом (А) и 13-го уровня с кристаллом-шаром на вершине (Б)

При построении больших каркасных пирамид (рис. 5.9.4-3 – 5.9.4-6) можно не так строго придерживаться принципа Золотого Сечения, поскольку внутри них для работы дополнительно устанавливаются торсионные генераторы – зеркальные транскреаторы, такие же, что и в СТВУ (рис. 5.9.1-1 А, Б). Но и без транскреаторов большие пирамиды можно успешно использовать для планетарной работы. Большие пирамиды имеют размеры: длина бокового ребра  $L_n = 100$  см, диаметр окружности, описанной вокруг основания,  $D_n = 130$  см.

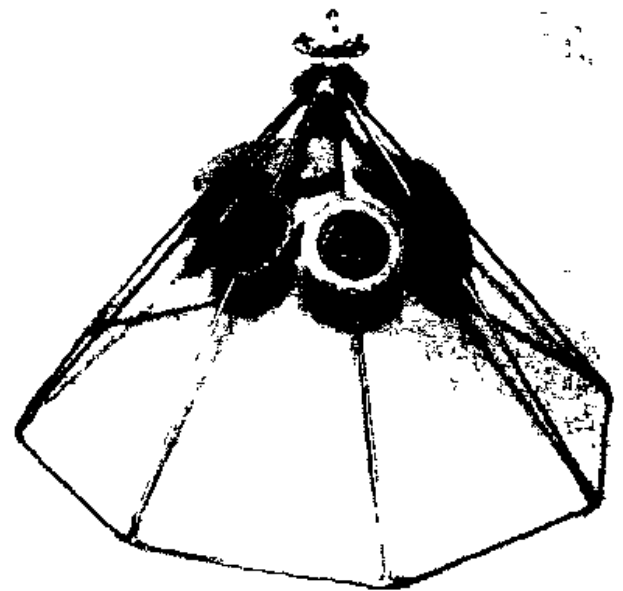
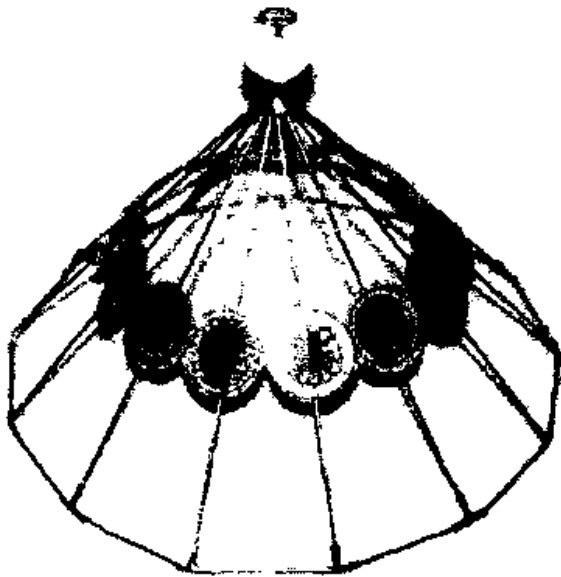

Рис. 5.9.4-3

Большая переносная каркасная пирамида Вселенского 8-го уровня с кристаллом-шаром на вершине

Переносные каркасные пирамиды 8-го уровня с кристаллами на вершинах (рис. 5.9.4-1 А, 5.9.4-2 А, 5.9.4-3) используются для активизации сети "Объединения и Трансмутации" 8-12-го уровней НадСознания, а переносные каркасные пирамиды 13-го уровня (рис. 5.9.4-1 Б, 5.9.4-2 Б, 5.9.4-

4) – для активизации сети "Вознесения" 13-20-го уровней Сверх-Сознания.

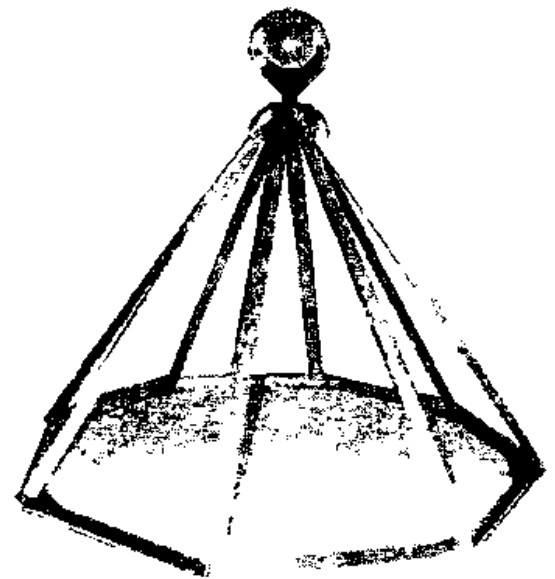
Переносная каркасная пирамида 21-го уровня с хрустальным кристаллом-шаром в резонаторной системе на вершине (рис. 5.9.4-5) применяется для активизации сети "Духовного Преображения" 21-33-го уровней Осознания, а переносная каркасная пирамида 34-го уровня (рис. 5.9.4-6 А) – для активизации сети "Духовного Озарения" 34-54-го уровней НадОсознания.

Резонаторная система 34-го уровня с хрустальным кристаллом-шаром (рис. 5.9.4-6 Б), устанавливаемая на вершинах пирамид увеличивает КПД всей установки и позволяет расширить диапазон излучения пирамид 13-го и 21-го уровней до 34-го уровня.

Применение переносных каркасных пирамид Вселенского такое же, как и СТВУ.

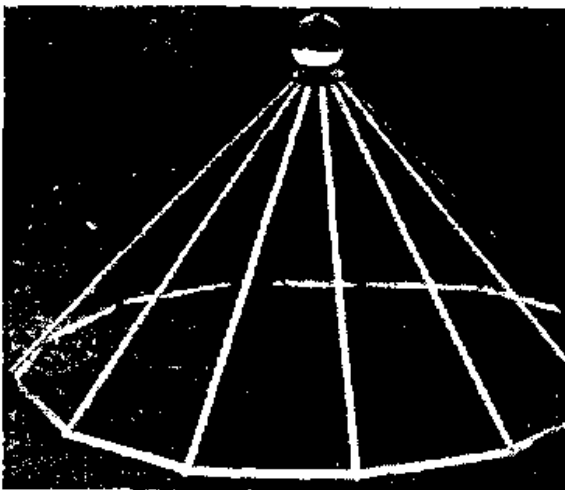

*Рис. 5.9.4-4.  
Большая переносная каркасная пирамида 13-го уровня с кристаллом-шаром на вершине*

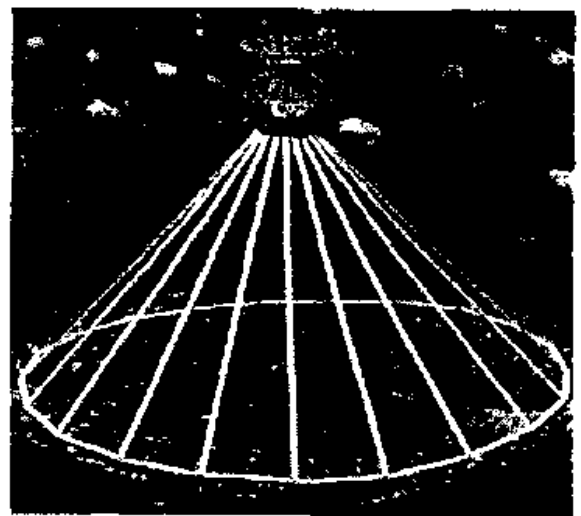

*Рис. 5.9.4-5.  
Большая переносная каркасная пирамида 21-го уровня с кристаллом-шаром в резонаторной системе на вершине*



Рис. 5.9.4-6.

Большая переносная каркасная пирамида Вселенского 34-го уровня (А) с кристаллом-шаром в резонаторной системе 34-го уровня (Б) на вершине пирамиды

### **5.9.5. Переносные цельнометаллические автогенераторные пирамиды Вселенского для активизации сетей Сознания и Осознания Человечества**

В отличие от каркасных пирамид (с резонаторными системами на их вершинах и зеркальными транскреаторами внутри), которые могут излучать в широком диапазоне частот, переносные цельнометаллические автогенераторные пирамиды Вселенского (рис. 5.9.5) являются излучающими устройствами, работающими в одном фиксированном диапазоне частот, соответствующем их уровню: 8-му, 13-му, 21-му, 34-му и т. п.

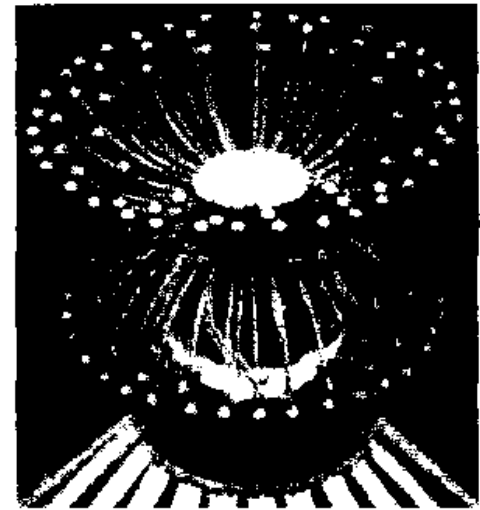
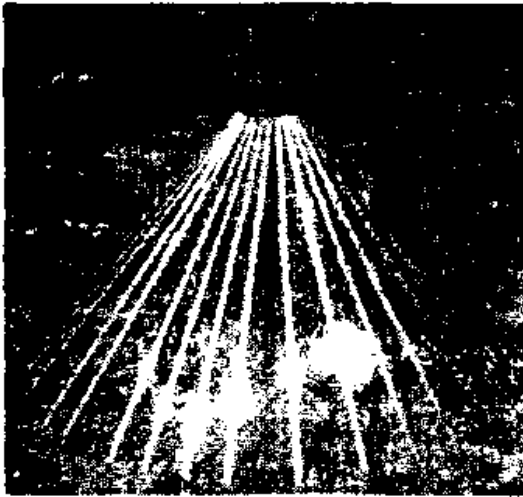
Внутреннее устройство таких пирамид показано на рис. 5.9.5-1 В (на примере пирамиды 8-го уровня,  $n = 8$ ). Внутри правильной  $n$ -угольной пирамиды, построенной по принципу Золотого Сечения, на вершине системы лопастей, образующих правую спираль (вращение по часовой стрелке), находится хрустальный генераторный кристалл в виде шара. Снизу на основании пирамид наклеены энергоинформационные матрицы "Цветок Вселенской Духовной Любви" Шестой и Высших Рас соответствующих уровней.

В целом такие устройства представляют собой объёмные гармонизирующие энергоинформационные матрицы и автономные автогенераторы позитивных (правосторонних) торсионных полей для связи с Планетарными кристаллическими решётками Ноосферы Вернадского.

Они оказывают благотворное и гармонизирующее действие на природу, человека и окружающую его среду обитания и также могут использоваться при проведении гармонизирующих гиперцентентальных (ГМВ) и других медитаций (см. ниже пункт 10). Такие пирамиды особенно удобны в походных условиях.

Цельнометаллические автогенераторные пирамиды Вселенского применяются для тех же целей, что каркасные пирамиды и СТВУ (см. раздел 5.9.1). Их эффективность также достаточно высока. Например, радиус защитного действия цельнометаллических пирамид 8-го уровня составляет: для малой пирамиды (диаметр окружности, описанной вокруг основания  $D_8 = 180$  мм) - 500 метров, а для большой пирамиды ( $D_8 = 300$  мм) - 1,5 км.

Особо подчеркнём использование цельнометаллических автогенераторных пирамид:

1. для перевода Человечества с уровня Сознания Пятой Расы на уровни Осознания и Знания Шестой и Высших Рас и квантового скачка (телепортации) нашей цивилизации в четвертый обертон четырёхмерного пространства через активизацию новых энергоинформационных матриц "Цветок Вселенской Духовной Любви";
2. для осуществления Планетарной защиты и создания зон экологической и сейсмической безопасности (устойчивости) в условиях надвигающейся планетарной катастрофы (смены полюсов) - защита зданий, домов, квартир от разрушения;
3. для предотвращения и нейтрализация техногенных и экологических катастроф, очагов военных действий и террористических актов;
4. для обеспечения национальной безопасности России - для защиты и гармонизации энергоинформационных пространств Человека, Земли и Космоса, включая защиту населения от зомбирования, от психических, психотронных и других вредных энергоинформационных воздействий, а также от стирания памяти людей и компьютеров при смене полюсов;
5. как нейтрализатор отрицательных геопатогенных зон в жилых и других помещениях (в том числе для нейтрализации вредных излучений от ЭВМ, телевизоров, СВЧ-печей и т. п.);

6. для защиты от радиации (в зоне действия пирамид радиоактивность веществ уменьшается примерно в 100 раз);
7. для защиты от болезнетворных микроорганизмов и вирусов (нейтрализация их активности), особенно в периоды эпидемий;
8. такая пирамида, помещенная в автомобиль, создаёт вокруг него мощное позитивное торсионное защитное поле, которое резко снижает аварийность, предотвращает автокатастрофы и повышает надёжность работы автомобиля в целом (обеспечивает стабильную и экономичную работу двигателя, резко повышается износоустойчивость всех конструкций, особенно металла кузова к коррозии и т. п.).



Рис. 5.9.5-1.

Переносная цельнометаллическая автогенераторная пирамида Вселенского 8-го уровня для активизации сети "Объединения и Трансмутации" 8-12-го уровней НадСознания. А. Вид сбоку. Б. Вид сверху. В. Внутреннее устройство пирамиды



Рис. 5.9.5-2.

Переносная цельнометаллическая автогенераторная пирамида 13-го уровня для активизации сети "Вознесения" 13-го-20-го уровней СверхСознания. А. Вид сбоку. Б. Вид сверху



Рис. 5.9.5-3.

*Переносная цельнометаллическая автогенераторная пирамида Вселенского 21-го уровня для активизации сети "Духовного Преображения" 21-33-го уровней Осознания. А. Вид сбоку. Б. Вид сверху*



Рис. 5.9.5-4

*Переносная цельнометаллическая автогенераторная пирамида Вселенского 34-го уровня для активизации сети "Духовного Озарения" 34-54-го уровней НадОсознания. А. Вид сбоку. Б. Вид сверху*

### **5.9.6. Активизаторы Вселенского матриц Осознания и Знания Шестой и Высших рас "Цветок Вселенской Духовной Любви"**

---

Активизаторы Вселенского матриц Осознания и Знания Шестой и Высших Рас (рис.5.9.6-1) активизируют многослойные энергоинформационные (торсионные) защиты типа "Меркаба-Универсум-Звездатрон" (МУЗ), построенные из духовной биоплазмы Любви, Огня и Света Человека (рис. 4.5.2) и новые матрицы "Цветок Вселенской Духовной Любви" в человеке и в его ауре. В результате этого человек очищается, становится здоровым, в его организме активизируется новая совершенная иммунная система Шестой Расы (исцеление всех болезней); активизируется правое полушарие мозга, включаются центры творческого мышления, восстанавливается и расширяется память от 50% до 100% (у обыч-

ного человека Пятой Расы - 1,5-2,5%), в зависимости от того, матрица какого уровня активизирована: 8-го (с гармониками 16, 32, 64), 13-го (с гармоникой 26), 21-го (с гармоникой 42), 34-го (с гармоникой 68), 55-го (с гармоникой 110), 89-го (с гармоникой 178), 144-го (с гармоникой 288), 233-го (с гармоникой 466), кроме этого раскрываются феноменальные способности человека [41].

Для активизации этих матриц необходимо на каждой грани активизаторов Вселенского визуализировать матрицы Шестой и Высших Рас "Цветок Вселенской Духовной Любви" соответствующих уровней с программой: "Я позволяю и разрешаю себе активизировать матрицу "Цветка Вселенской Духовной Любви" в себе и вокруг себя в своей ауре" (во всех дискетах тонких тел, рис. 5.7.4-10 А).



Рис. 5.9.6-1 А.  
Активизатор Вселенского  
"Меркаба-Универсум" 8-го  
уровня (АВ-МУ-8)



Рис. 5.9.6-1 Б.  
Активизатор Вселенско-  
го "Меркаба-Универсум" 16-го  
уровня (АВ-МУ-16)

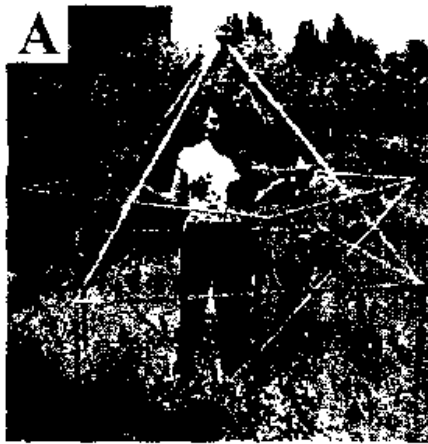

Рис. 5.9.6-1 В.  
Активизатор Вселенского  
"Универсум" 12-го уровня  
(АВ-У-12)

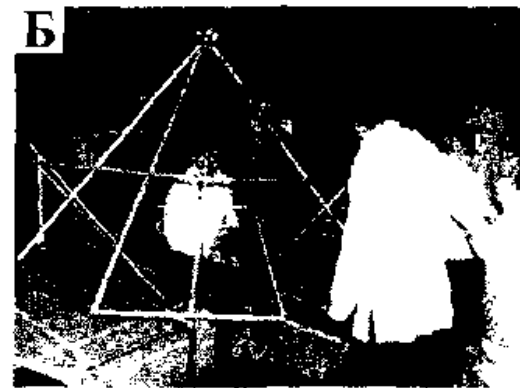

Рис. 5.9.6-1 Г.  
Активизатор Вселенского  
"Звездатрон" 8-го уровня  
(АВ-З-8)



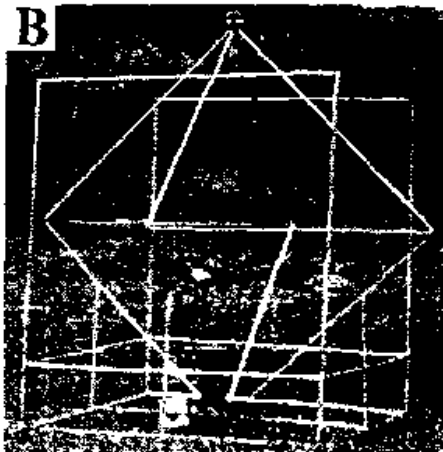

Рис. 5.9.6-1 Д  
Активизатор Вселенского  
"Звездатрон" 32-го уровня  
(АВ-3-32)



Рис. 5.9.6-1 Е.  
Вселенский Е. Н. в активи-  
заторе "Звездатрон" бес-  
конечного уровня (АВ-3 $\infty$ )

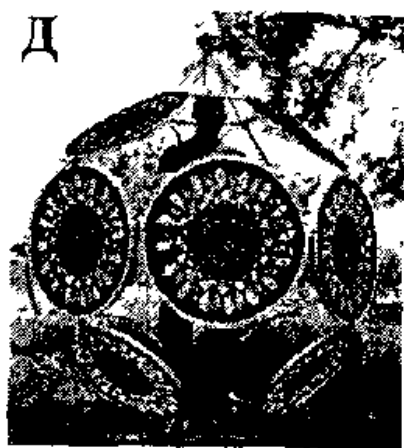

Рис. 5.9.6-1 Ж.  
Энергетический поток красно-фиолетового цвета, идущий через активизатор  
Вселенского "Звездатрон" 8-го уровня (г Брянск)

Мало кто знает, что металлические конструкции, которые мы часто видим на детских площадках в Москве и других городах, являются активизаторами 3-го, 5-го и 6-го уровней Сознания Человека (рис. 5.9.6-2). Поскольку Планетарные кристаллические решётки Сознания Человечества до седьмого уровня к настоящему времени практически разрушены, такие "активизаторы" уже оказывают отрицательное воздействие на Сознание и память человека (ограничение мышления). Для выхода на новые уровни Осознания и Знания, расширения памяти, раскрытия творческих способностей и обретения гениальности их необходимо заменить конструкциями, которые аналогичны активизаторам Вселенского 8-го, 13-го, 21-го уровней и выше (рис. 5.9.6-3).



Рис. 5.9.6-2.

Металлическая конструкция на детской площадке (г. Москва) - активизатор 3-го, 5-го и 6-го уровней Сознания Человека

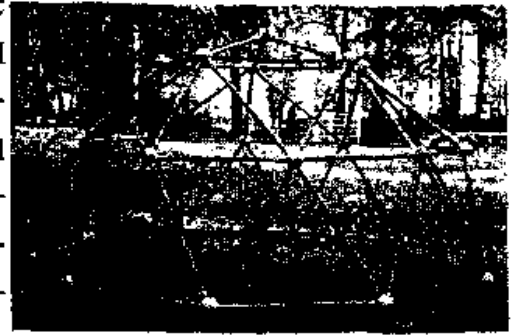

Рис. 5.9.6-3. На детских площадках рекомендуется устанавливать металлические конструкции 8-го, 13-го, 21-го уровней и выше для развития гениальности (на рисунке приведен активизатор 8-го уровня)

Вы можете внести свой вклад в дело спасения Человечества в период надвигающейся планетарной катастрофы (смены полюсов), приняв участие в Планетарной работе, проводимой Международным Центром Космического Разума в Москве и в представительствах МЦКР в других городах, связавшись с нами по адресам и телефонам, приведённым ниже. Будем Вам рады и признательны.

Вселенский Е.Н. "Тайна Великих пирамид"

---

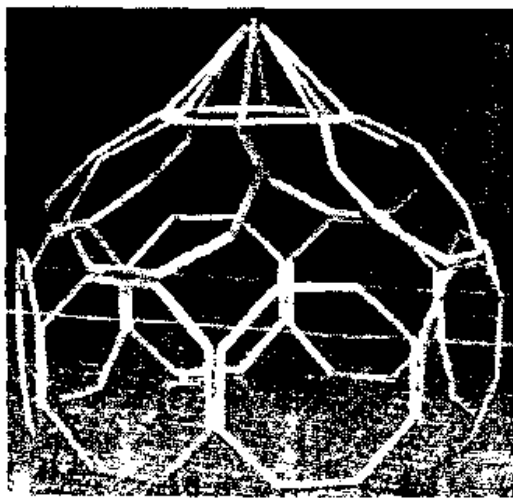
**Подробную информацию о Центре Вы можете получить на нашем сайте  
в "Интернете": Web site: [www.iccr.ru](http://www.iccr.ru), E-mail: [iccr@nm.ru](mailto:iccr@nm.ru)**

**Адрес: МЦКР: 127349, Москва, Шенкурский проезд, дом 10, этаж 16, к.  
108**

**(метро "Алтуфьево").**

**Тел./факс: (095) 901-15-00, 214-16-00.**

### **ПРЕДСТАВИТЕЛЬСТВА МЦКР**

1. 197046, Россия, г. Санкт-Петербург, запись на семинары по тел. (812) 230-84-68.
2. 391200, Россия, Рязанская обл., г. Кораблино, ул. Зубковой, дом 2, МЦКР, тел. 8 910 5029539.
3. 391160, Россия, Рязанская обл., Пронский район, г. Новомичуринск, проспект им. Смирягина, дом 11, МЦКР, тел. (09141) 438-33, 431-74.
4. 390000, Россия, г. Рязань, тел. (0912) 34-15-49, 77-90-57.
5. 241000, Россия, г. Брянск, запись на семинары по тел. (0832) 46-43-70.
6. 644000, Россия, г. Омск, тел. (3812) 23-40-21.
7. 630080, Россия, г. Новосибирск, ул. Капитана Сигова, дом 4, запись по тел. (3832) 37-12-68.
8. 140411, Россия, Московская обл., г. Коломна, проспект Кирова, дом 53, кв 62, т. (261) 48-3-48.
9. 141800, Россия, Московская обл., г. Дмитров, запись по тел. (095) 993-80-25, 901-15-00.
10. 169905, Россия, Республика Коми, г. Воркута, ул. Привокзальная, д 1, кв. 25, т. (82151) 9-28-70.
11. 210000, Беларусь, г. Витебск, ул. Герцена, дом 10, ВОО "МУЗа", тел. (10-37-5212) 62-14-28, 64-29-48..
12. 65102, Украина, г. Одесса, ул. Лузановская, дом 88, кв. 7, тел. (10-38-048) 751-42-08.
13. 95048, Украина, Крым, г. Симферополь, ул. Балаклавская, д. 75, кв 51, т. (10-38-0652) 520-321, 232-756.
14. 89600, Украина, Закарпатская обл., г. Мукачэво, ул. Университетская, д.78, т.(10-38-03131) 520-10.
15. Str. Tabenkın 45, app. 30, Haifa, Israel, PO 32801, tel. (10-972-4) 866-04-24, (10-972-4) 055-581-206

## **ЗАКЛЮЧЕНИЕ**

Итак, уважаемый читатель, Вы ознакомились с работой Великих Пирамид и Сфинксов как Планетарных биокомпьютеров, построенных представителями Высших Цивилизаций. Теперь Вы знаете, что эти грандиозные сооружения связаны с тринадцатью Созвездиями Знаков Зодиака и управляют эволюцией всего живого на нашей планете по программам "Колеса Сансары" (перевоплощений).

Автор надеется, что через информацию и многочисленные иллюстрации, приведённые в этой книге, Вы получите Посвящение и сможете подключиться к Высшим Космическим энергиям многомерных пространств, что приведёт к расширению Вашего Осознанию и кардинальному изменению Ваших взглядов относительно этих величественных монументов и других сакральных точек (священных мест) Земли.

Подробно изложенная гармонизирующая гиперцендентальная медитация Вселенского (ГМВ) позволит каждому желающему не только изменить себя - стать Светлым, Чистым, Духовным, Прекрасным и Гармоничным Человеком Шестой Расы, но и внести свой вклад в спасение нашей Цивилизации и планеты Земля. Выбор за Вами!

Более полное изложение основ энергоинформационного обмена Человека с Космосом с практическим применением Вы найдёте в новой книге Е. Н. Вселенского "Нейронно-торсионная модель строения Вселенной и её матрицы", которая готовится к печати и выйдет в 2004 году в двух частях.

В этой книге перед Вами раскроется ещё больше тайн природы. Вы ознакомитесь с новой моделью Мироздания, согласно которой весь окружающий нас мир глубоко структурирован и кристаллизован. Мы живём в энергоинформационных (торсионных) матрицах кристаллических решёток Мироздания. Этот беспредельный мир наполнен жизнью тонкополевых торсионных структур, обладающих Сознанием разных уровней.

По сути, эта книга является новым и значительным шагом в понимании глубин материи многомерных пространств и всего мироустройства. Модель Вселенского включила в себя не только

Вселенский Е.Н. "Тайна Великих пирамид"

громадный опыт Человечества, но и Космические Знания, переданные автору представителями Высших Цивилизаций.

До встречи в новой книге, с Любовью к Вам, Евгений Николаевич Вселенский.

## СПИСОК ЛИТЕРАТУРЫ

1. Григорьева Е., Гуглина Е. Чудеса света. Энциклопедия. - М. РОСМЭН, 2000.
2. Мелхиседек Д. Древняя тайна Цветка Жизни. Том 1. - Киев. София, 2000. Том 2. - Киев: София; М.: ИД Гелиос. 2001.
3. Проскуряков С. Б. Строители пирамид из созвездия Большого Пса. - Орел, 1992.
4. Бьювел Р., Джилберт Э. Секреты пирамид. - М., Вече, 1997.
5. Мулдашев Э. Р. В поисках Города Богов. Том 1. Трагическое послание древних. - М.: ООО АиФ-Принт, 2001
6. Гох В. А. Как были найдены пирамиды. // Тайная Доктрина, № 5, 2001.
7. Хайруллина Г., Хайруллин М. В Крыму найдены останки Суперцивилизации // Мир новостей, № 37(403), 2001
8. Перс Дж. Мистическая спираль. Путешествие души. Путеводитель по Космическому Сознанию. - М.: Культурно-производственный центр "Марта", 1994.
9. Свами Вишну-девананда. Полная иллюстрированная книга йоги. - М., Паритет, 1990
10. Рамачандра Рао. Тантра Мантра Янтра. - М. Беловодье, 2002.
11. Бреннан Б. Э. Руки Света - СПб. Общество Ведической Культуры, 1994
12. Холл М. П. Энциклопедическое изложение масонской, герметической, каббалистической и розенкрейцеровской символической философии. - СПб. СПИКС, 1994.
13. Аргуэлес Х., Аргуэлес М. Мандала. - М.: Благовест, 1993.
14. Льюин Б. Гены. - М.: Мир, 1987
15. Вселенский Е. Н. Нейронно-торсионная модель строения Вселенной и её матрицы (готовится к печати).
16. Бартон Р., Кэвендиш Р., Ледерер Б. Атлас чудес света. Выдающиеся архитектурные сооружения и памятники всех времен и народов - М.: Бертельсманн Медиа Москау АО, 1995.
17. Айванхов О. М. Психическая жизнь: элементы и структуры. Собрание сочинений Извор - № 222 - М., Всемирное Белое Братство, 1994
18. Айванхов О. М. Человек, овладевающий своей судьбой. Собрание сочинений Извор - № 202. - М.: Всемирное Белое Братство, 1994
19. Тибетская книга мёртвых - М. Двойная звезда. Фаир, 1994.
20. Рэндлз Дж., Хог П. После жизни - Ярославль. ПО Периодика, 1994.
21. Славяно-Арийские Веды - Омск. Издание Древнерусской Инглистической церкви Православных Староверов-Ишлинггов Церковное издательство "АСГАРДЪ". Издательство "АРКОР" Книга 1-2 - 1999 Книга 3 - 2000 Книга 4 - 2001

- 22 Моуди Р А Жизнь до жизни Жизнь после жизни - Киев София, 1994
- 23 Гроф С Космическая игра Исследование рубежей человеческого сознания - М Изд-во Трансперсонального Института, 1997
- 24 Stevenson I Children Who Remember Previous Lives Charlottesville, VA University of Virginia Press, 1987
- 25 Семенов С Г Космос о нас и планетах (Ближе к истине) - Севастополь, 1998
- 26 Михайлова М Спасение - Пермь Издатель Богатырев П Г, 1999
- 27 Шипов Г И Теория физического вакуума Теория, эксперименты и технологии 2-ое изд - М Наука, 1996
- 28 Кеплер И Космография. 1585
- 29 Сунден О Пространственно-временной осциллятор как скрытый механизм в основании физики - СПб, Изд-во СПб ГУ, 1999
- 30 Вселенский Е Н КОСМОБИОЭНЕРГЕТИКА Часть I "Меркаба" 6-го уровня  
 Часть 1А "Меркаба-Универсум" 8-го уровня Часть 1Б "Меркаба-Универсум" 10-го уровня  
 Часть 1В "Меркаба-Универсум" 12-го уровня Часть 1Г "Меркаба-Универсум" 14-го уровня  
 Часть 1Д "Меркаба-Универсум" 16-го уровня Часть 1Е "Меркаба-Универсум" 18-го уровня  
 Часть 1Ж "Меркаба-Универсум" 20-го уровня  
 Часть 2 "Меркаба-Универсум" бесконечного уровня Часть 3 "Универсум" (12-го уровня)  
 Часть 4 "Универсум-Звездатрон" ("Звездатрон" 8 уровня) Часть 4А "Звездатрон" 13-го уровня  
 Часть 4В "Звездатрон" 21-го уровня Часть 4Г "Звездатрон" 26-го уровня  
 Часть 5 "Звездатрон" (32-го уровня) Часть 5А "Звездатрон" 34-го уровня  
 Часть 5Б "Звездатрон" 42-го уровня Часть 5В "Звездатрон" 55-го уровня  
 Часть 6 "Звездатрон" 64-го уровня Часть 6А "Звездатрон" 64-го уровня  
 Часть 6Б "Звездатрон" 89-го уровня Часть 6В "Звездатрон" 110 уровня  
 Часть 6Г "Звездатрон" 144-го уровня Часть 6Д "Звездатрон" 178-го уровня  
 Часть 6Е "Звездатрон" 233-го уровня Часть 6Ж "Звездатрон" 288-го уровня  
 Часть 6И "Звездатрон" 466-го уровня Часть 7 "Звездатрон" бесконечного уровня - М МОО МЦКР, 2000-2002
- 31 Голдберг Б Пришельцы из будущего Теория и практика путешествий во времени - Киев София, JANUS BOOKS, 1998
- 32 Vakhtiar L Sufi Expressions of the Mystic Quest - London Thames and Hudson, 1997
- 33 Вселенский Е Н Космобиознергетика Часть I Новая энергоинформационная матрица Осознания Шестой Расы Человечества третьего тысячелетия эпохи Водолея в России и на планете Земля 2-е изд - М МОО МЦКР, 2000
- 34 Валенти О Куда идешь, Человечество? Если будешь так продолжать, от тебя не останется даже воспоминания - М Центр духовного развития, 1993
- 35 Фрисселл Б В этой книге есть немного правды Официальное дополнение к "В этой книге нет ни слова правды, но именно так все и происходит" - Киев София, М ИД Гелиос, 2002
- 36 Командир Икс Секретные технологии Новый Мировой Порядок и НЛО - Киев София 1998
- 37 Цыганков В Д Лопатин В Н Психотронное оружие и безопасность России - М СИНТЕГ 1999
- 38 Ченнеллинг-4 Аштар командир Сил Света - Киев София, 1998

Вселенский Е.Н. "Тайна Великих пирамид"

---

- 39 Вселенский Е Н Реализация научного проекта "Спасение Золотого генофонда России и планеты в условиях надвигающейся планетарной катастрофы (смены полюсов)" - М МОО МЦКР, 2000
- 40 Фрисселл Б В этой книге нет ни слова правды, но именно так все и происходит" - Киев София, М ИД Гелиос, 2002
- 41 Вселенский Е Н Матрицы III тысячелетия для обретения гениальности, суперпамяти и сверхспособностей "Цветок Вселенской Духовной Любви" - М МОО МЦКР, 2002
- 42 Щуцкий Ю К Китайская классическая "Книга перемен" 2-ое изд - М Издательская фирма "Восточная литература" РАН, 1997
- 43 Добрякова А В Жизнь, счет, игра // Журнал благотворительного Фонда "Дельфис", № 1(13), 1998
- 44 Вернадский В И Биосфера и ноосфера - М Наука, 1989
- 45 Панина Н Пирамиды будущего продолжение следует // Наука и религия, № 4, 1999
- 46 Голод А Е Пирамиды в пропорциях Золотого Сечения - генератор жизни Эффект формы пирамид как фактор гармонии структуры пространства
- 47 Семенова Н А Человек - соль Земли - СПб ДИЛЯ, 1999
- 48 Семенова Н А Очистись' от паразитов и живи без паразитов 2-ое изд - СПб ДИЛЯ, 2000
- 49 Малахов Г П Целительные силы Том I Очищение организма - СПб АО Комплект, 1994
- 50 Лободин В Т Здоровье и духовность Физические методы оздоровления 2-е изд - СПб ИК Комплект, 1996
- 51 Очищение кишечника, печени, желчного пузыря Полный справочник - СПб ИД Весь, 2001
- 52 Очищение почек и мочевого пузыря, крови и лимфы, суставов, эндокринной системы, желудка Полный справочник - СПб ИД Весь, 2001
- 53 Очищение кожи, органов чувств, зубов, биоэнергетических полей, горла Полный справочник - СПб ИД Весь, 2001
- 54 Лободин В Т Здоровье и духовность Энергетические методы оздоровления 2-е изд - СПб ИК Комплект, 1996
- 55 Айванхов О М Новая Земля методы, упражнения, формулы, молитвы Полное собрание сочинений Том 13 - М Всемирное Белое Братство, 1994
- 56 Андре ван Лисбет Пранаяма Путь к тайнам Йоги - Киев Янус, 2000
- 57 Леонард Дж, Лаут Ф Ребефинг Техники дыхательных трансов для психотерапии и самосовершенствования - М Центр психологической культуры "Breathe", 2000
- 58 Доулинг К Введение в ребефинг Психотехнология работы с дыханием - М Центр психологической культуры "Breathe", 2001
- 59 Гроф С Путешествие в поисках себя - М Изд-во Трансперсонального Института, 1994
- 60 Гроф С, Уилбер К, Веховски А, Тарт Ч Практика холотропного дыхания - М Центр психологической культуры "Breathe", 2000
- 61 Сюи Минтан, Мартынова Т Чжун Юань цигун Книга для чтения и практики Первая ступень - Киев София, СП "Да-Ю", 2001

- 62 Мантэк Чиа, Дирк Эллибрант. Исцеление Космосом II: Даосская космология и вселенские исцеляющие связи. - Киев. София, М.. ИД Гелиос, 2002
- 63 Иванов Ю. М. Йога и психотренинг. Путь к космическому сознанию. - М.. СП "ЛЕСИНВЕСТ, ЛТД, 1990.
- 64 Иванов Ю. М. Йога и здоровье. Практическое руководство. - М.: ММПШ, 1991
- 65 Джохари Х. Инструменты для Тантры. Чакры: энергетические центры трансформации. - Киев. София, 1999.
- 66 Секреты тантрического дыхания. Сборник - М.: Тантра-Сангха - Хангя, 1998.
- 67 Самойлов Д. А., Журко И. Н. Живительный источник Рэйки - Минск: Вида-11, 1998
- 68 Лаберж С., Рейнголд Х. Исследование мира осознанных сновидений - Издательство Трансперсонального Института, 1995.
69. Лесняк Л. Ф. Медитация. - Екатеринбург: Виктор, 1992.
70. Цветков Э. А. В поисках утраченного "Я". Практическое пособие по гипнозу, самогипнозу и психозенергетическому психотренингу. - М.: Дорис, 1992.
71. Каптен Ю. Л. Основы медитации Вводный практический курс - Самара: ИЧП "АВС", 1994.
72. Хемфрейс К. Концентрация и медитация. Тулку Т. Жест равновесия. - Киев: REFL-book, 1994.
73. Тулку Т. Мастерские средства Ум открытости. - М.: Издательство Центра духовной культуры "Единство", 1994/
- 74 Озанец Н. Медитация для начинающих. - М.: ФАИР-ПРЕСС, 2000
- 75 Степанов А. М. Толковый словарь по эзотерике, оккультизму и парапсихологии. - М.: Истоки, 1997
- 76 Гроф С. За пределами мозга. Рождение, смерть и трансценденция в психотерапии. - М.. ООО Издательство АСТ и др., 2001.
- 77 Чернобров В. Магия огня. танцевать посреди костра возможно // Чудеса и приключения. - 1997. - № 3.
- 78 Мичелл Дж., Рикард Р. Феномены книги чудес. - 1977.
- 79 Оливье Леруа. Люди-саламандры - 1931.
- 80 Прайсон Г. 50 лет физических исследований, 1939.



# Международный Центр Космического Разума

E-mail: [iccr@nm.ru](mailto:iccr@nm.ru)  
<http://www.iccr.nm.ru>



тел / факс 901-15-00, 214-16-00

## СЕМИНАРЫ «ФОРМУЛА УСПЕХА»

УПРАВЛЕНИЕ СОБЫТИЯМИ МАТЕРИАЛЬНОГО МИРА через ДУХОВНЫЕ СТРУКТУРЫ.  
ПРЕДОТВРАЩЕНИЕ ЭКОЛОГИЧЕСКИХ КАТАСТРОФ, ВОЙН и ТЕРРОРИЗМА.  
СОЗДАНИЕ ВОКРУГ СЕБЯ ПРОСТРАНСТВ: МИРА, ЛЮБВИ, МУДРОСТИ и ГАРМОНИИ.

Привлечение энергопотоков: Успеха, Удачи, Здоровья, Счастья, Денег - Богатства, Защиты,  
Духовности, Творчества, Гениальности, Жертвенности, Любви и Гармонии  
для себя, своей семьи, Рода, страны и планеты в целом.

Практические методы изменения своего Будущего (кармы) с соблюдением законов Гармонии  
Ключ к Успеху и Счастью Предвидение и коррекция событий своей жизни Гармонизация отношений  
с родными и близкими, обретение своей Духовной половины Как научиться любить и быть любимыми

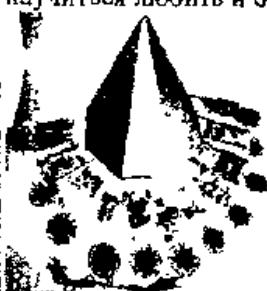
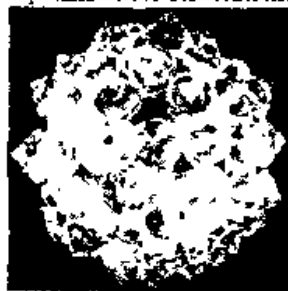

## КОСМИЧЕСКИЕ КУРСЫ по КОСМОБИОЭНЕРГЕТИКЕ «КАК ИЗМЕНИТЬ СВОЁ БУДУЩЕЕ»

Как очистить свою ауру и работать с Высшими энергиями,  
чтобы быть здоровым, счастливым, преуспевающим  
и помочь своим родным и близким выжить  
в надвигающейся планетарной катастрофе (смене полюсов)



## СЕМИНАРЫ

по построению многослойных торсионных защит  
«МЕРКАБА-УНИВЕРСУМ-ЗВЕЗДАТРОН» (МУЗ)

Мощная физическая и энергоинформационная защита от психиче-  
ских, психотронных и других вредных воздействий, сохранение  
жизни в экстремальных ситуациях, нейтрализация негативной  
кармы, пристрастий, черной магии, программ зомбирования и т.п.

## ХОЛОТРОПНОЕ ДЫХАНИЕ

(для начинающих - РЕБЕФИНГ) - каждую 3-ью субботу месяца)

РЕГРЕССИЯ ВО ВРЕМЕНИ - перепрограммирование негативной  
кармы прошлых реинкарнаций. Избавление от болезней, выход  
психической грязи, освобождение от паразитов сознания - сущностей-  
подсадок (душевных страданий и одержимости), восстановление  
психики, нервной, иммунной и всех других систем организма



Адрес МЦКР: Москва, Шенкурский проезд, дом 10, этаж 16 (метро «Алтуфьево»)

## ОГНЕХОЖДЕНИЯ

(Каждое третье воскресенье месяца в 11-00)

Активизация, наполнение энергией огня защит МУЗ и ПОТОКОВ  
ФОРМУЛЫ УСПЕХА, интенсивный отжиг негативной кармы

Один из самых эффективных методов отработки кармы, дающий  
мгновенные позитивные результаты. Очистление, оздоровление и  
исцеление стихией огня (огненная трансмутация)

Адрес огнехождений: ул. Корнейчука, за автобусным кругом, позади гаражей  
(от м. Алтуфьево авт. 815, 259 до конечной остановки «Ул. Корнейчука»)



## МЕЖДУНАРОДНЫЙ ЦЕНТР КОСМИЧЕСКОГО РАЗУМА

Международная общественная экологическая служба безопасности МЦКР осуществляет Планетарный, Галактический и Вселенский Синтез Осознания, Знания, СверхЗнания и ГиперСверхЗнания Человечества для перевода Человечества на новый уровень мышления через активизацию новых матриц Осознания и Знания Шестой и Высших Рас "Цветок Вселенской Духовной Любви" и проводит подготовку людей к переходу в четырёхмерное пространство (Золотой Век) - Эпоху Бессмертия.

Осуществляет государственную программу в рамках научного проекта: "Спасение Золотого генофонда планеты в условиях надвигающейся планетарной катастрофы (смены полюсов); прогнозирование, предотвращение и ликвидация глобальных планетарных экологических и техногенных катастроф, войн, терроризма, представляющих угрозу всему миру", для гармонизации окружающей среды обитания и защиты экологии Человека, Земли и Космоса.

Разработана методика Вселенского многослойных торсионных защит Высших уровней из духовной биоплазмы Любви, Огня и Света Человека ("Меркаба-Универсум-Звездатрон" - МУЗ) для защиты энергоинформационных пространства планеты, России и Человека, сохранения жизни в экстремальных ситуациях, нейтрализации негативной кармы, наркомании, чёрной магии, программ уничтожения, рабства, зомбирования; защиты памяти человека и компьютеров от стирания при смене полюсов, при переходе в четырёхмерное пространство, от психических и психотронных воздействий. Проводится подготовка спецгрупп выживания, служб спасения и кадров для МЧС среди гражданского населения.

Желающих принять участие в проектах МЦКР по спасению Человечества Академия МЦКР приглашает на кафедру повышения квалификации по Космобиоэнергетике "Как изменить Будущее" для интенсивной отработки кармы и приобретения навыков построения энергозащит МУЗ).

На Международной конференции Космобиоэнергетика признана наукой Будущего, удостоена Диплома и внесена в реестр "Глобальной эколого-информационной системы" (ГЭИС), в банк экологических сертификатов для инвестирования и реализации как программа.

**КОСМОБИОЭНЕРГЕТИКА** - 22 ступени интеллектуально-духовного совершенствования

1-я ступень - КОСМИЧЕСКИЕ ЗАКОНЫ. Оздоровление и очищение физического тела.

- 2-я ступень - ОЧИЩЕНИЕ тонких тел, победа над эмоциями, страстями, пороками.
- 3-я ступень - РАЗВИТИЕ ИНТЕЛЛЕКТА - расширение пределов своего Разума.
- 4-я ступень - ОЗАРЕНИЕ - избавление от индивидуальной негативной кармы. Работа со стихиями.
- 5-я ступень - ПРОСВЕТЛЕНИЕ - наработка положительной кармы - добрых поступков.
- 6-я ступень - ВОСХОЖДЕНИЕ - отработка кармических долгов "Древа жизни" через Канал Интуиции
- 7-я ступень - ОСВОБОЖДЕНИЕ от кармических связей через гиперцендентальные медитации.
- 8-я ступень - ЯСНОВИДЕНИЕ и ТЕЛЕПАТИЯ - считывание информации в прошлом, настоящем и будущем. Видение ауры. Работа с Космическими операторами Внеземных Цивилизаций.
- 9-я ступень - ТРАНСФОРМАЦИЯ - методы преобразования энергий тонкими телами на Планетарном уровне. Кармическое диагностирование.
- 10 ступень - 4-мерное ПРОСТРАНСТВО - теория и практика. Формирование торсионных защит типа "Меркаба-Универсум" и работа в этом измерении. Кармическая коррекция.
- 11 ступень - ДОСТИЖЕНИЕ СВЕРХОСОЗНАНИЯ. Работа со своим Высшим "Я".
- 12 ступень - ПЛАНЕТАРНОЕ СОЗНАНИЕ - отработка Планетарной Кармы.
- 13 ступень - ТРАНСКРИАЦИЯ - метод видения решения проблем.
- 14 ступень - КОСМОБИОХИРУРГИЯ - восстановление и замена матриц, регенерация органов на клеточном уровне - омоложение.
- 15 ступень - 5-мерное ПРОСТРАНСТВО - теория и практика энергоинформационного обмена при работе с Высшими пространствами на Галактическом уровне.
- 16 ступень - УНИВЕРСУМ - ЗВЕЗДАТРОН - теория и практика построения многослойных энергоинформационных (торсионных) Защит Высших уровней.
- 17 ступень - ФОРМУЛА УСПЕХА, БОГАТСТВА и СЧАСТЬЯ - материализация желаний.
- 18 ступень - 6-мерное ПРОСТРАНСТВО - энергоинформационный обмен на Вселенском уровне.
- 19 ступень - МАТРИЦЫ ОСОЗНАНИЯ и ЗНАНИЯ: активизация новых

- матриц на Вселенском уровне и работа через них.
- 20 ступень - ИЗМЕНЕНИЕ КАРМЫ БУДУЩЕГО: изменение событий, материализация.
- 21 ступень - КОСМОПСИХОЛОГИЯ - ВЫСШАЯ ПСИХОЛОГИЯ - Синтез Духовного Начала, Психологии, Медицины и Астрологии.
- 22 ступень - СВЕРХЗНАНИЕ - достижение Вселенского Космического Знания. Подключение к энергоинформационному Банку Знаний Вселенной - КЛЮЧ К БЕССМЕРТИЮ!

Высшее Академическое образование  
по энергоинформационному обмену

Научный редактор - Солнечный Геннадий Эдуардович  
Научный консультант - Вселенская Любовь Александровна  
Вселенский Александр Александрович

Технический редактор -- Батюков Андрей Викторович  
Ответственный за выпуск -- Батюков Андрей Викторович

Подписано в печать 13.02.03. Формат 60 × 84/16.

Бумага офсет № 1-65 г.

Гарнитура «Таймс». Печ. листов 22.

Тираж 3000 экз. Заказ № 3652.

Международная общественная организация  
«ЦЕНТР КОСМИЧЕСКОГО РАЗУМА» (МОО МЦКР).  
127349, г. Москва, Шенкурский проезд, дом 10, к. 108.  
Тел./факс: (095) 901-15-00, 214-16-00.  
E-mail: iccr@nm.ru Web site: www.iccr.nm.ru

Отпечатано с готовых диапозитивов на ФГУП ордена «Знак Почета»  
Смоленская областная типография им. В. И. Смирнова.  
214000, г. Смоленск, проспект им. Ю. Гагарина, 2.

ISBN 5-88875-041-7



9 785888 750414



---

Издательско-торговая фирма "ВЕЛИГОР"

Проводит семинары

**Зюрняева Тамара Николаевна**

РАБОТА С ПЕНТАГРАММАМИ В ЧИСЛОВИЙ  
МАНДАЛЕ

1. Пентаграммы в числовой мандале и их действия.
2. Лучи числовой мандалы в пентаграмме.
3. Числовая мандала и лунный календарь.
4. Числа сущности в лунном календаре.
5. Построение числовой мандалы внутренней сущности человека.
6. Трактовка лучей числовой мандалы с уровня пентаграммы.
7. Сознательные практики силами стихий.

**новая тема**

**КРУГОВАЯ ЧИСЛОВАЯ МАНДАЛА ЧЕЛОВЕКА**

*Семинар рассчитан на 2 дня по 6-7 часов.  
Стоимость 2000 рублей*

Тел: 095 166-31-06 ИЛИ E-mail: [veligor@online.ru](mailto:veligor@online.ru)

**WWW.VELIGOR.RU**

А ТАКЖЕ В НАШЕМ ИЗДАТЕЛЬСТВЕ ЧИТАЕТ  
ЛЕКЦИИ:

---

**Колесов Евгений Николаевич**

*Приглашают Вас на занятия по:*

**ТАРО - программа орденских ступеней:**

- 0° = 0° Обычное Таро,
- 1° = 10° Таро Кроули, или введение в Каббалистику,
- 2° = 9° Нумерология, или Таро Кроули как ключ к буквам и цифрам,
- 3° = 8° Енохика, или ключ к буквам и цифрам Гадание, Магика и работа с символами и числами, именами и фамилиями. Медитации. Магические операции. Изготовление талисманов. Печатные материалы без дополнительной оплаты. Курс 15 часов. Выдаются сертификаты, проводится посвящение.

**РУНЫ – магика и гадание:**

1. Священные руны, или язык Одина,
  2. Арманический Футарк, или исцеление Рунами
- Гадание и магия. Составление магических формул, изготовление талисманов, защита человека, помещения, автомобиля. Печатные материалы. Курс 15 часов. Выдаются сертификаты, проводится посвящение.

Запись по тел: 166-31-06 с 10.00 до 18.00

Наш адрес: м. Измайловский парк.,  
Окружной проезд, д.12., подъезд 1. домофон 2



## Издательско-торговая фирма "ВЕЛИГОР"

*Вышли в свет книги*

Σρδiуääà Òaiàdà Ièèièääáíà  
"×èñèiááü iáíääèà -áèiááèà" òü 1 è òü 2



Вашему вниманию предлагается книга, которая была издана не одним тиражом в нашей стране. Данное пособие является одним из самых доступных для желающих изучить нумерологию.

Информация о числовой мандале нужна каждому человеку, для индивидуального исследования своей жизни. Работа с мандалой требует внимания, но даёт необыкновенное внутреннее постижение самого себя.

Числовая мандала – это нумерологический гороскоп, который, как и обычный гороскоп, имеет динамику. Числовая динамика укажет способы и пути действия человека в нашей сложной жизни.



**Зюряева Тамара Николаевна**  
"Сила зримого слова" (Числовая мандала человека) том 2

В книге раскрывается способ построения числовой мандалы и некоторые методы работы с ней. Числовая мандала -инструмент познания человека и мира. Посредством приведения разных явлений мира к единой мере – числу, можно связать несовместимые на первый взгляд вещи: дату рождения человека и слова, которые он говорит. Числовая мандала даёт возможность увидеть действие слов и пользоваться ими сознательно, чтобы сделать свою жизнь радостней и счастливей. Данная книга вторая, после "Числовой мандалы человека".

**Зюряева Тамара Николаевна**  
"Как жить" книга в двух томах



В этой книге в виде разговора с читателем представлен уникальный прикладной курс "Авестийской школы астрологии" по гармонизации жизни человека. Как быть здоровым и жить в согласии с самим собой, правильно выбрать камень и использовать лекарственные растения, рационально питаться и энергетически защищаться от вредных воздействий – это и многое другое для Вас Уважаемый Читатель Автор в своей практической деятельности обобщила и творчески развила материалы лекций, прочитанных Г.П. Глобой в Москве и Санкт-Петербурге в 1986-1989 г Книга была издана впервые в 2002 г.



## Издательско-торговая фирма "ВЕЛИГОР"

---

*Вышли в свет книги*



**Зюрняева Тамара Николаевна**

"Календарь справочник лунных и солнечных дней  
**1900-2001гг**"

"Календарь-справочник лунных и солнечных дней  
**2001-2050гг**"

Обложка мягка 300г. Формат А-4. 300 и 400 страниц.

Мы рады Вам предоставить информацию на 100 лет назад, чтобы вы смогли просчитать свои лунные и солнечные дни, в которые вы родились. Каждому человеку, рождённому в XX веке, необходимо знать свой лунный и солнечный день в момент вашего рождения т.к. это влияет на всю вашу дальнейшую жизнь.

Для практического применения, данный справочник даёт возможность разобраться в характерах окружающих Вас людей и не только...

В работе дана информация по солнечным и лунным циклам, во время которых родился, и живёт человек. Это поможет выявить в себе все самое лучшее, что кодируется моментом рождения. Календарь учитывает естественные годовые, месячные и дневные циклы двух светил нашего мира, дневного -- Солнца и ночного -- Луны. Он настроен на циклы двух планет солнечной системы, которые находятся в системе за орбитой Земли -- Юпитера и Сатурна.

Представленные в этом справочнике календари -- солнечный и лунный -- раскрывают ритмы, которые проявляются у всех людей, живущих общностью. В жизни человека действие этих ритмов ощущается в различных повторяющихся общих для всех циклах. Они действуют не только на повседневные дела человека, но и на большие массы людей, придавая событиям то благоприятное, то зловерное течение. Это резонансные показатели, которые могут способствовать или, наоборот, воспрепятствовать нашему нормальному развитию и течению жизни.

---

**Готовится к изданию сенсационный материал!!!**

Беленко Светлана Григорьевна

**"Гомеопатия в числовых кодах"**

(подбор лекарственных препаратов  
в пространственном нумерологическом графике)





ИЗДАТЕЛЬСКО -ТОРГОВАЯ  
ФИРМА "ВЕЛИГОР"

## КАК НАС НАЙТИ

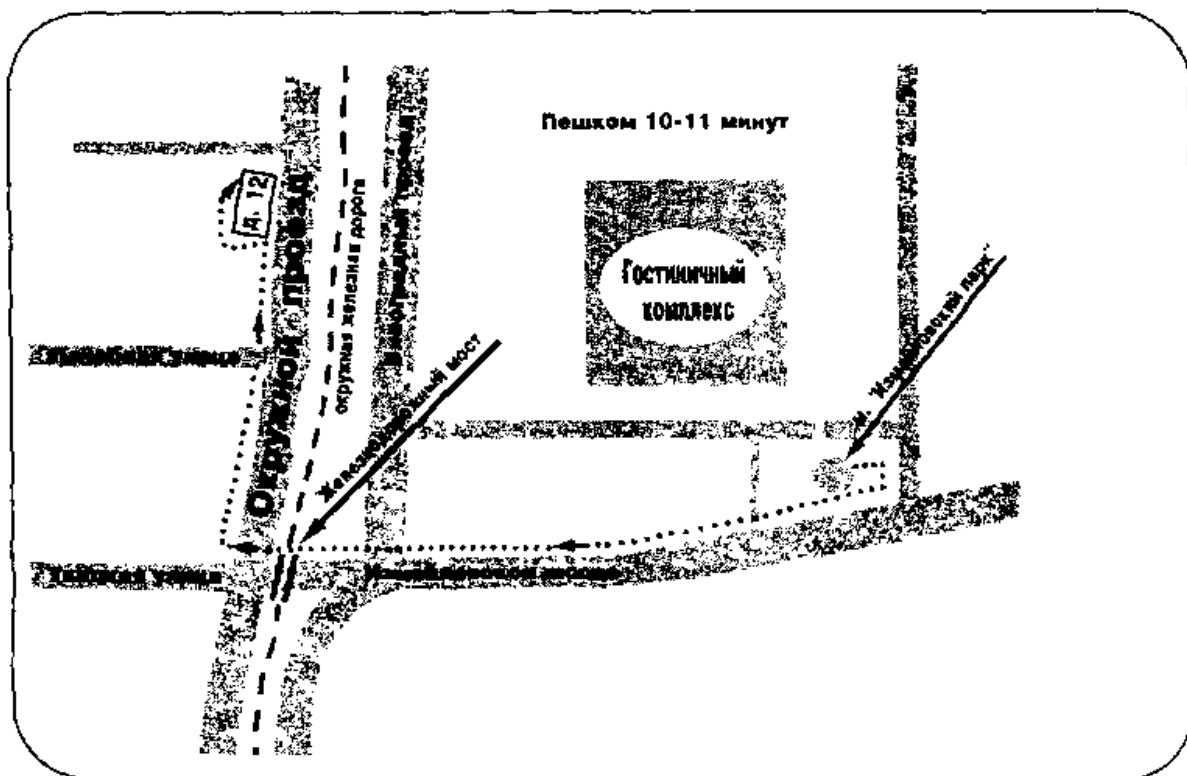

**Внимание розничных покупателей.** При посещении нашего офиса, или сайта вы получаете карточку постоянного клиента, она вам в последствии предоставит скидку от 10-15% от розницы.

г. Москва, ст. м. Измайловский парк.,  
Окружной проезд д 12., подъезд 1., домофон 20.,  
Тел. (095) 166-31-06

или

E-mail: [veligor@online.ru](mailto:veligor@online.ru)  
[WWW.VELIGOR.RU](http://WWW.VELIGOR.RU)

В помещении издательства имеется оптово-розничный склад.  
(более 1000 наименований книг)  
Оптовикам гибкая система скидок  
ожете получить по электронной почте.



Жизненный и творческий путь Вселенского Евгения Николаевича интересен и разносторонен. Родился 31 мая 1948 г. в г. Москве, образование высшее техническое (МЭИ) и медицинское. Закончил курсы по экстрасенсорике, парапсихологии, тибетской медицине. 10 лет проработал в закрытом Всесоюзном электротехническом институте им. В.И. Ленина (ВЭИ) в Отделе Высоких напряжений (ОВН). Принимал участие в научно-исследовательской работе по физике электрических процессов высоких напряжений.

В 1988 г. прошёл обучение у Джуны (Евгении Ювашевны Давиташвили). Работал её ассистентом и преподавателем на Курсах бесконтактного массажа, занимался целительской практикой.

С 1988 г. Вселенский Е.Н. проводил научно-исследовательскую работу в области кармы, экстрасенсорики, телепатии, ясновидения, считывания информации на расстоянии и экологии Сознания Человека. Это привело к созданию Центра «Космического Разума» (МКЦР), разработана методика Биокоррекции Иммунной Системы (БИС), в основе которой лежит восстановление энерго-информационных матриц человека, что позволяет осуществлять кармическую диагностику, лечить любые заболевания и даже регенерировать недостающие органы. Одной из её составляющих является огненное очищение (трансмутация) - огнехождение (отжиг негативной кармы).

Основана новая наука — космобиоэнергетика — синтез знаний о Душе, Духе, Тэле и Сознании Человека, которая объединяет все существующие науки и даёт целостное понимание о связи Человека с Мирозданием. Эту науку в течение 6 лет Вселенский преподавал на кафедре повышения квалификации в Военно-Воздушной Академии им. Гагарина.

Учёным и изобретателем Вселенским Е.Н. запатентованы гармонизирующие приёмопередатчики торсионных полей (СТВУ), используемые для связи с энергоинформационными полями Сознания, Осознания и Знания Человечества.

За научные исследования в области экологии и общества, разработку и создание новой науки космобиоэнергетики Вселенский Е.Н. удостоен диплома советника Международной Академии Наук о Природе и Обществе (МАНПО) по отделению ноосферного образования. 9 декабря 1999 г. решением Евразийской Академии Жизни Вселенскому Е.Н. было присвоено звание Академика, а 27 августа 2000 г. на IV Международном Конгрессе «Народная Медицина России» звание Лауреата Премии имени В. Вернадского.



Вселенский Е. Таина  
Великих пирамид и Со  
инкса раскрыта

Издательство "ВЕЛИГОР"

г. Москва, Окружной проезд д. 12, подъезд 1

E-mail: veligor@online.ru

WWW.VELIGOR.RU



7108169